

Kinedo

pro



CATALOGUE / DOUCHE
2024

 Concepteur
et fabricant
FRANÇAIS



ADRESSEZ VOS COMMANDES

DOUCHE & REMPLACEMENT DE BAIGNOIRE

à Aquaproducton (voir p.12)

DOUCHE

PAROIS

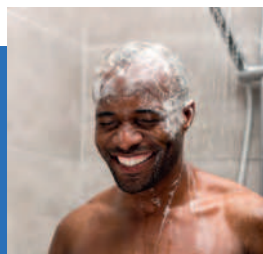

RECEVEURS



PANNEAUX MURAUX

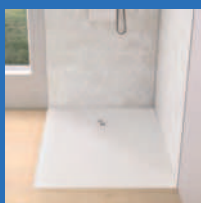

COLONNES



PARE-BAINS



CABINES



MODULO



ACCESSIBILITÉ



ACCESSOIRES



SALLE DE BAIN ADAPTÉE

KINEMAGIC SÉRÉNITÉ+

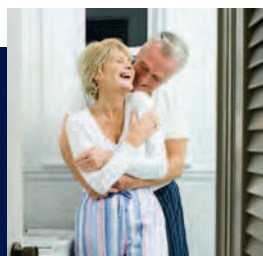

KINEMAGIC SÉRÉNITÉ



KINEMAGIC DESIGN



ADRESSEZ VOS COMMANDES

DOUCHE/BAIN

à Setma Europe (voir p.13)

DOUCHE/BAIN

DUO (en versions pack ou à composer)



GARANTIE

Tous nos produits sont garantis **2 ans**.

NOUVEAUTÉS

La paroi à l'alignement
parfait des verres



L'élégance et le
design épuré



La nouvelle
bande de pudeur

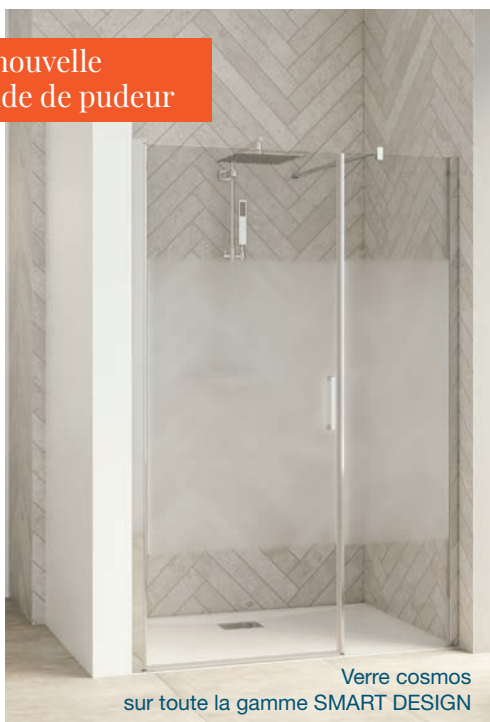

La paroi économique
et accessible



Dès janvier 2024, une nouvelle aide de l'État nommée **Ma Prime Adapt'** accompagnera les seniors dans l'adaptation de leur salle de bain (plus d'informations p.360).

MA PRIME
ADAPT'

Un nouveau design à la texture pierre lunaire



Le receveur économique en composite minéral



14 nouveaux décors +
1 panneau blanc satiné



KINEDO : FABRICANT FRANÇAIS*

AQUAPRODUCTION

SITE DE PRODUCTION
DOUCHE & REMPLACEMENT DE BAIGNOIRE

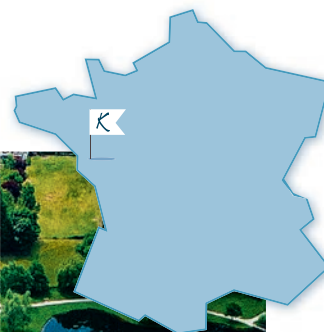

• **Chaumes-en-Retz (44)**

• **30 000 m²** sur 2 sites

• **250 personnes**

- Fabrication des **receveurs**
- Découpe/perçage/sérigraphie/trempage des **verres**
- Découpe/perçage/cintrage/encollage des **profilés aluminium**
- Impression et vernissage des **panneaux muraux**
- **Emballage** et **expédition**
- **Laboratoire de tests** pour évaluer la conformité de nos produits aux normes en vigueur.
Des tests non-imposés par la réglementation sont également effectués afin de vous assurer une meilleure qualité et satisfaction.

* Pour plus de 80 % de nos produits

INFO : Nos receveurs de douche en Biolex sont fabriqués dans notre usine italienne située à Trévise

SETMA EUROPE

SITE DE PRODUCTION

DOUCHE/BAIN



- **La Ciotat (13)**

- **16 000 m²** sur 3 sites
- **150 personnes**

- Fabrication des **coques de baignoires Duo**
- Découpe/perçage/montage des **équipements**
- **Emballage** et **expédition**

- **Laboratoire de tests** pour vérifier les connexions hydrauliques, s'assurer du bon fonctionnement des systèmes via une mise en eau et évaluer la conformité électrique de nos produits aux normes en vigueur.

KINEDO : MARQUE ENGAGÉE

RÉUTILISATION • RECYCLAGE • VALORISATION

En 2016, la direction de SFA Group a fait le choix d'engager le Groupe dans une démarche de **Responsabilité Sociale, Sociétale et Environnementale**, pour répondre aux nouveaux enjeux en matière de communication, de ressources humaines et de conformité réglementaire.

Comment cela se traduit-il concrètement au quotidien ?

Découvrez les différentes actions mises en place sur notre site de production Douche, près de Nantes.



VERRE

Un matériau recyclable à l'infini.
Élément majeur de nos parois et cabines de douche, nous optimisons la découpe du verre pour réduire les chutes.

Les chutes sont ensuite envoyées dans une filière de recyclage.



PLASTIQUE

Composant extérieur de nos receveurs de douche, nos chutes de plaques en plastique sont envoyées dans les filières de recyclage.

Notre bureau d'étude est dans une démarche d'éco-conception ; à ce titre, afin de limiter l'utilisation de résine, type polyuréthane, nous avons fait évoluer notre procédé en incorporant dans cette résine des billes céramique inertes.



EAU

Une ressource à préserver et Ô combien précieuse pour la transformation du verre.
Nous maîtrisons nos consommations : par exemple l'eau utilisée dans le procédé d'usinage du verre (perçage, façonnage) est réutilisée plusieurs fois ; elle est ensuite purifiée. Il n'y a aucun rejet d'eau de production polluée.

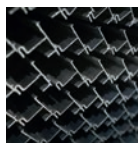

ALUMINIUM

Matière première de nos parois de douche.
Ici encore, nous optimisons les chutes. Toutes ces chutes sont envoyées dans les filières de recyclage.



EMBALLAGE

Nos emballages sont conçus pour protéger au mieux les produits et éviter toute casse lors du transport. Aussi, nous limitons le poids des emballages afin de limiter leur empreinte carbone.

Nous travaillons en partenariat avec nos fournisseurs d'emballage pour augmenter le taux de matières recyclées.



DECHETS

Nous améliorons constamment nos organisations industrielles afin de limiter la production de déchets.

Aussi, nous avons signé un contrat avec un prestataire performant qui récupère nos déchets afin d'en valoriser et d'en recycler le maximum.



ENERGIE

Un plan perpétuel de réduction de nos consommations d'énergie (optimisation des procédés, réduction des rebuts, choix de matériels électriques à faibles consommation) nous permet de baisser notre besoin en énergie par produit fabriqué.

Projet en cours : courant 2023, l'ensemble des bâtiments sera couvert de panneaux solaires.



LOGISTIQUE

Nous sélectionnons nos transporteurs en fonction de leur engagement RSE.

Projet en cours : les véhicules de service sont remplacés progressivement par des véhicules électriques.

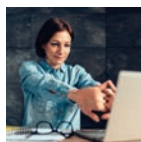

SOCIAL

Tout est mis en œuvre pour améliorer les conditions de travail :

- investissements nombreux dans des matériels (robots, manipulateurs...) afin de limiter les ports de charges et les postures contraignantes.
- exercices d'étirements pendant les heures de travail afin de limiter les troubles musculo-squelettiques et apporter un confort physique autant pour le personnel de production que pour le personnel administratif.

KINEDO :

2 SHOWROOMS

AVEC SALLES D'ESSAI BALNÉO ET SPA

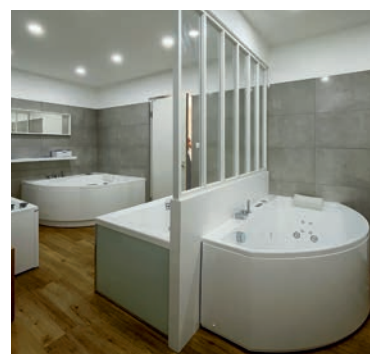

RÉGION OUEST

Site industriel n°1 - 9, rue de Rouans
44680 Chaumes-en-Retz

Du lundi au vendredi
de 9h00 à 12h00 et de 14h00 à 16h30

Prenez rendez-vous au
02 40 21 31 30



Flashez le QR code
pour une visite virtuelle
immersible ou rdv sur
bit.ly/showroomkinedo

RÉGION SUD

ZI Athélia III - Voie Antiope
13705 La Ciotat

Du lundi au jeudi
de 9h00 à 12h00 et de 14h00 à 16h30
Vendredi : de 9h00 à 12h00

Prenez rendez-vous au
04 42 71 56 00

N NOUVEAU
SHOWROOM DOUCHE

KINEDO : MARQUE CONNECTÉE

SITE INTERNET

Découvrez notre site

kinedo.com

pensé pour vous et pour vos clients !

Trouvez le produit adapté avec nos **sélecteurs** et **comparateurs**,
informez-vous grâce à nos **guides de choix** et nos **actualités**.

Une **ergonomie pensée** pour une expérience de navigation agréable.

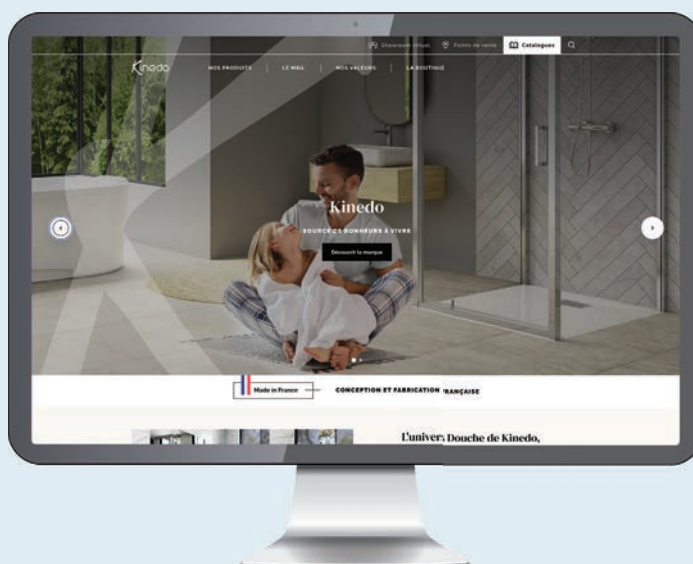

SUIVEZ-NOUS !

[youtube.com/kinedofrance](https://www.youtube.com/kinedofrance)



Retrouvez nos vidéos d'installation, conseils de montage
ou spots TV.
Abonnez-vous gratuitement à notre chaîne !

[facebook.com/kinedofrance](https://www.facebook.com/kinedofrance)



[instagram.com/kinedo_france](https://www.instagram.com/kinedo_france)



[linkedin.com/company/kinedofrance](https://www.linkedin.com/company/kinedofrance)



COMPUSOFT / INNOPLUS

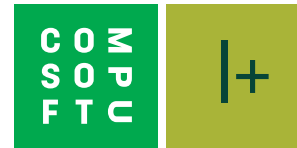

Kinedo est **partenaire** de **Compusoft**, le logiciel de conception de salles de bains pour les professionnels.

Retrouvez nos produits (parois, receveurs, panneaux muraux, cabines...) dans la **bibliothèque Innoplus** et aidez vos clients à se projeter dans leur future salle de bains !

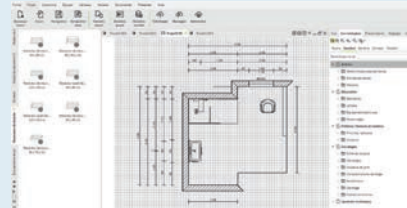

BIMObject

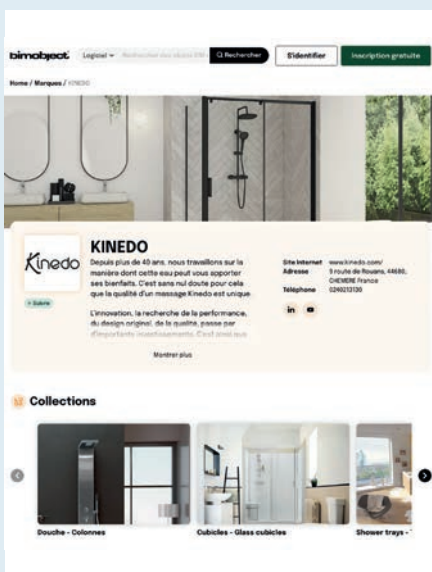

Bien connu **dans le monde du bâtiment**, le BIM permet aux concepteurs de **réaliser une maquette 3D** du projet, en utilisant des objets avec de multiples données techniques. Les objets sont des représentations informatiques en 3D des différents composants d'un produit.

Toujours soucieux d'être à la pointe de l'innovation, Kinedo propose désormais **un grand choix de produits** (parois, receveurs, colonnes, cabines...) **au format BIMObject** reprenant les formats couramment utilisés.

Retrouvez-les sur : bimobject.com/fr/kinedo

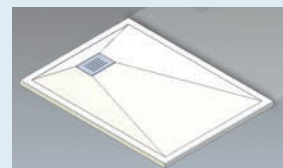

SERVICES ET CONTACTS

AQUAPRODUCTION

DOUCHE & REMPLACEMENT DE BAIGNOIRE



Devis sous 24h

produits hors catalogue (5 pièces minimum)
Contactez chantier@kinedo.com



Conseils des prescripteurs

Contactez prescription@kinedo.com



Une question technique ou une pièce de rechange ?

Contactez notre service après-vente : sav-douche@kinedo.com ou appelez le 02 40 21 29 45

Toutes les pièces de rechange sont disponibles sur : douche.kinedo.com



Sur-mesure

Voir nos parois p.16 et nos receveurs p.214
Contactez surmesure@kinedo.com



Départ usine sous 48h*

pour les références marquées du pictogramme 
(n'inclut pas le temps de transport)

* Hors commandes chantier

COMMENT COMMANDER ?



kinedo-douche@kinedo.com

Fax 02 40 21 26 90

Tél. 02 40 21 31 30

SERVICES ET CONTACTS

SETMA EUROPE

DOUCHE/BAIN



Cahier technique

Pour vous aider dans la commande et la préparation de l'installation des produits Kinedo.
Disponible sur simple demande.



Une question technique ou une pièce de rechange ?

Contactez notre service après-vente : sav-balneospa@kinedo.com ou appelez le **04 42 71 30 70**

Toutes les pièces de rechange sont disponibles sur : balneo-spa.kinedo.com



COMMENT COMMANDER ?



kinedo-balneospa@kinedo.com

Fax 04 42 71 51 00

Tél. 04 42 71 56 00

NOS GAMMES DE PAROIS



N NOUVEAUTÉ





SMART EXPRESS



SMART EXPRESS SANS SEUIL



SMART DESIGN AVEC SEUIL



SMART DESIGN SANS SEUIL



SUPRA



SUPRA SANS SEUIL

CHOISIR UNE PAROI

selon son type d'ouverture
et son implantation

NICHE					Gammes							
200	8	FLAT										
200	8	KINEQUARTZ équerres			p.71			p.71 ^c				
200	8	KINEQUARTZ profilé			p.61			p.61 ^c				
200	8	KINESTYLE						p.83				
207	6	EKINOX						p.100				
200	6	SMART DESIGN sans seuil			p.126			p.126 ^b	p.124		p.128	
200	6	SMART DESIGN avec seuil					p.166			p.166 ^b	p.168	
190	6	SMART EXPRESS sans seuil			p.187			p.187 ^c				
190	6	SMART EXPRESS					p.190			p.190 ^b		
190	5	SUPRA sans seuil			p.203			p.203 ^c				
190	5	SUPRA					p.204					

^a : verre 4 mm / ^b : tailles ≥ 110 cm / ^c : tailles ≥ 120 cm / ^d : verre 8 mm

ANGLE - accès de face					Gammes					
200	8	FLAT								
200	8	KINEQUARTZ équerres			p.63			p.63 ^c		
200	8	KINEQUARTZ profilé			p.73			p.73 ^c		
200	8	KINESTYLE						p.86		
207	6	EKINOX						p.102		
200	6	SMART DESIGN sans seuil			p.142			p.142 ^b	p.140	
200	6	SMART DESIGN avec seuil					p.166 ^e		p.166 ^b	p.168 ^e
190	6	SMART EXPRESS sans seuil			p.187			p.187 ^c		
190	6	SMART EXPRESS					p.190 ^e			p.190 ^b
190	5	SUPRA sans seuil					p.203			
190	5	SUPRA					p.204			

^a : verre 4 mm / ^b : tailles ≥ 110 cm / ^c : tailles ≥ 120 cm / ^d : verre 8 mm / ^e : installation contre un mur possible grâce à une deuxième paroi fixe

ANGLE - accès d'angle					Gammes						
200	8	KINESTYLE							p.85		
200	6	SMART DESIGN sans seuil			p.152		p.152 ^b	p.156	p.154		p.157
200	6	SMART DESIGN avec seuil						p.176			p.178
190	6	SMART EXPRESS						p.196		p.197	
190	5	SUPRA						p.211			

^a : verre 4 mm / ^b : tailles ≥ 110 cm / ^c : 2 double-portes



Hauteur de la paroi (en cm)



Epaisseur du verre (en mm)



Réalisable en sur-mesure



Ouverture intérieure/extérieure









p.72						p.48	
p.62							
						p.84	
p.130						p.101	
	p.170	p.131	p.132	p.133	p.134	p.136	p.138
			p.171		p.172	p.174	
	p.191		p.192		p.188		p.194
					p.193		
p.205			p.209		p.206		
					p.207		p.208

				p.50	
				p.87	
				p.104	
			p.144	p.146	p.148
	p.170°	p.171°		p.172°	p.174°
				p.188	
	p.191°	p.192°		p.193°	p.194°
				p.206	
p.205			p.209	p.207	
					p.208

WALK-IN							
		Gammes					
200	10	ALPHA	p.24				
200	8	KINEQUARTZ équerres	p.58	p.60			
200	8	KINEQUARTZ profilé	p.68	p.70			
200	8	KINESTYLE	p.82				
207	6	EKINOX	p.94	p.96			p.98
200	6	SMART DESIGN sans seuil	p.116-119	p.120	p.122	p.123	
190	6	SUPRA	p.202				

CHOISIR UNE PAROI

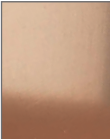
selon ses finitions

Finitions de profilé							
	Blanc	Chromé	Gris noir grainé (RAL 7021)	Inox brossé	Aspect cuivre	Bleu kobalt brossé	Aspect chêne naturel
ALPHA		•					
FLAT		•					
KINEQUARTZ		•					
KINESTYLE		•					
EKINOX (walk-in)				•	•	•	
EKINOX (portes)				•			
SMART DESIGN (walk-in)	•	•	•				•
SMART DESIGN sans seuil	•	•	•				
SMART DESIGN avec seuil	•	•					
SMART EXPRESS	•	•					
SUPRA	•	•					

Finitions de verre	Transparent	Fumé miroir	Avec bande centrale miroir	Cosmos	Factory	Avec bandes horizontales	Dépoli total*
ALPHA	•						
FLAT	•						
KINEQUARTZ (walk-in)	•	•	•				
KINEQUARTZ (portes)	•						
KINESTYLE	•						
EKINOX	•						
SMART DESIGN (walk-in)	•			•	•		•
SMART DESIGN sans seuil	•			•			•
SMART DESIGN avec seuil	•			•			•
SMART EXPRESS	•						
SUPRA (walk-in)	•					•	
SUPRA (portes)	•						

* uniquement disponible en sur-mesure



Verre transparent



Verre cosmos



Verre avec bande centrale miroir



Verre fumé miroir



Verre factory













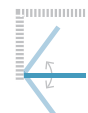
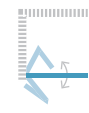









WALK-IN

La liberté d'une douche ouverte



NOS GAMMES DE WALK-IN

WALK-IN							
		Gammes					
200	10	ALPHA	p.24				
200	8	KINEQUARTZ équerres	p.26 	p.27  			
200	8	KINEQUARTZ profilé	p.28 	p.29  			
200	8	KINESTYLE	p.25				
207	6	EKINOX	p.30 	p.31 			p.33 
200	6	SMART DESIGN sans seuil	p.34-37 	p.38  	p.40  	p.41 	
190	6	SUPRA	p.42				

Les walk-in sans renfort



Les walk-in gain de place





Les walk-in design



KINEQUARTZ ÉQUERRES



KINEQUARTZ PROFILÉ



KINESTYLE SOLO



EKINOX SOLO



EKINOX DUO



SMART DESIGN SOLO NORDIC



SMART DESIGN SOLO FACTORY



SMART DESIGN SOLO



SUPRA SOLO

WALK-IN

ALPHA SOLO

Paroi simple sans renfort pour un espace douche ouvert



En niche



En angle



Verre 10 mm



Traitement anticalcaire

LES +



Stable sans renfort



Hauteur 200 cm



Accès sans seuil



Montage express



SALLE DE BAINS ACCESSIBLE AFISB (voir p.431)

CARACTÉRISTIQUES

- Profilé en aluminium chromé avec obturateur
- Baguette cache-silicone chromée en bas de paroi
- Verre transparent

Dimensions en cm		Taille 80	Taille 90	Taille 100	Taille 120	Taille 140
Largeur (mini/maxi)	A	77/79	87/89	97/99	117/119	137/139
Hauteur totale		200	200	200	200	200
Épaisseur du profilé vertical		2,5	2,5	2,5	2,5	2,5
Réglage du faux-aplomb		2	2	2	2	2

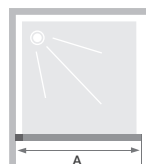

Installation réversible gauche / droite

Tarifs H.T.	Profilé chromé	
		Verre transparent
80 cm	PA604CTNE	840 €
90 cm	PA605CTNE	898 €
100 cm	PA606CTNE	955 €
120 cm	PA607CTNE	1 036 €
140 cm	PA608CTNE	1 186 €



2 parois Alpha Solo



Alpha Solo

WALK-IN

KINESTYLE SOLO

Paroi simple pour un espace douche ouvert



En niche



En angle



Verre
8 mm



Traitement
anticalcaire

LES +



Hauteur
200 cm



Accès
sans seuil



SALLE DE BAINS
ACCESSIBLE
AFIS
(voir p.431)



Walk-in

Kinestyle Solo

CARACTÉRISTIQUE

- Barre de renfort chromée (100 cm maxi)

Dimensions en cm		Taille 70	Taille 80	Taille 90	Taille 100	Taille 120	Taille 140
Largeur (mini/maxi)	A	67,5/69	77,5/79	87,5/89	97,5/99	117,5/119	137,5/139
Hauteur totale (+0,5 cm de barre de renfort)		200	200	200	200	200	200
Épaisseur du profilé vertical		2,5	2,5	2,5	2,5	2,5	2,5
Réglage du faux-aplomb		1,5	1,5	1,5	1,5	1,5	1,5

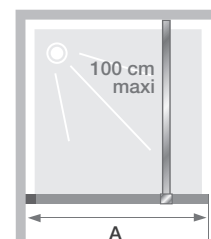

Installation réversible gauche / droite

Tarifs H.T.	Solo	
70 cm	PA1760CTNE	478 €
80 cm	PA1761CTNE	513 €
90 cm	PA1762CTNE	541 €
100 cm	PA1763CTNE	570 €
120 cm	PA1764CTNE	605 €
140 cm	PA1765CTNE	633 €

Tarifs H.T.

Option barre articulée - 120 cm maxi

(voir visuel p.429)

(barre pouvant être posée droite ou de biais)

RENFORT21 242 €

Option mât sol/plafond - 280 cm maxi

(voir visuel p.429)

(dans le cas d'une pose sur receveur sa hauteur ne peut excéder 18 cm)

MAT05 487 €

WALK-IN

KINEQUARTZ ÉQUERRES SOLO

Paroi simple pour un espace douche ouvert

LES +



En niche



En angle



Hauteur 200 cm



Accès sans seuil



Sur-mesure (p.64-65)



Verre 8 mm



Traitement anticalcaire



A SALLE DE BAINS ACCESSIBLE AFISB (voir p.431)



Kinequartz équerres - Solo - avec barre de renfort - verre transparent

CARACTÉRISTIQUES

- Fixation murale par équerres pour un espace douche plus lumineux
- 3 finitions de verre au choix
- Verre avec bande centrale miroir : intérieur/extérieur (largeur 50 cm)
- 2 systèmes de renfort chromés au choix :
 - barre de renfort (120 cm maxi) pouvant être posée droite ou de biais
 - mât sol/plafond (280 cm maxi, dans le cas d'une pose sur receveur, sa hauteur ne peut excéder 18 cm)
- Baguettes cache-silicone chromées facultatives en bas de paroi et contre le mur
- En angle, pour limiter les éclaboussures, ajoutez une 2^{ème} paroi Solo

Dimensions en cm		Taille 70	Taille 80	Taille 90	Taille 100	Taille 110	Taille 120	Taille 140	Taille 160
Largeur (mini/maxi)	A	68,5/69	78,5/79	88,5/89	98,5/99	108,5/109	118,5/119	138,5/139	158,5/159
Hauteur totale (+0,6 cm de barre de renfort)		200	200	200	200	200	200	200	200
Épaisseur de l'équerre (voir p.32)		6	6	6	6	6	6	6	6
Réglage du faux-aplomb		0,5	0,5	0,5	0,5	0,5	0,5	0,5	0,5

Tarifs H.T.	Avec barre de renfort		
	Verre transparent	Verre fumé miroir	Verre avec bande miroir
70 cm	PA8010C2CE 784 €	PA8010CFME 1 059 €	-
80 cm	PA8011C2CE 840 €	PA8011CFME 1 146 €	-
90 cm	PA8012C2CE 898 €	PA8012CFME 1 232 €	-
100 cm	PA8013C2CE 955 €	PA8013CFME 1 318 €	-
110 cm	PA8014C2CE 979 €	PA8014CFME 1 421 €	-
120 cm	PA8015C2CE 1 036 €	PA8015CFME 1 526 €	PA8015CBME 1 226 €
140 cm	PA8016C2CE 1 186 €	PA8016CFME 1 986 €	PA8016CBME 1 445 €
160 cm	PA8017C2CE 1 295 €	PA8017CFME 2 187 €	PA8017CBME 1 589 €

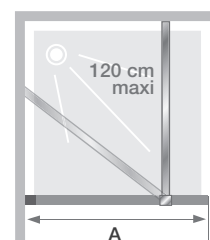

Installation réversible gauche / droite

Tarifs H.T.	Avec mât sol/plafond		
	Verre transparent	Verre fumé miroir	Verre avec bande miroir
70 cm	PA8010C2CEM 1 014 €	PA8010CFMEM 1 289 €	-
80 cm	PA8011C2CEM 1 071 €	PA8011CFMEM 1 376 €	-
90 cm	PA8012C2CEM 1 129 €	PA8012CFMEM 1 463 €	-
100 cm	PA8013C2CEM 1 186 €	PA8013CFMEM 1 548 €	-
110 cm	PA8014C2CEM 1 209 €	PA8014CFMEM 1 651 €	-
120 cm	PA8015C2CEM 1 267 €	PA8015CFMEM 1 756 €	PA8015CBMEM 1 457 €
140 cm	PA8016C2CEM 1 416 €	PA8016CFMEM 2 217 €	PA8016CBMEM 1 675 €
160 cm	PA8017C2CEM 1 526 €	PA8017CFMEM 2 418 €	PA8017CBMEM 1 819 €

KINEQUARTZ ÉQUERRES DUO

Paroi simple pour un espace douche ouvert
avec volet pivotant à 180°

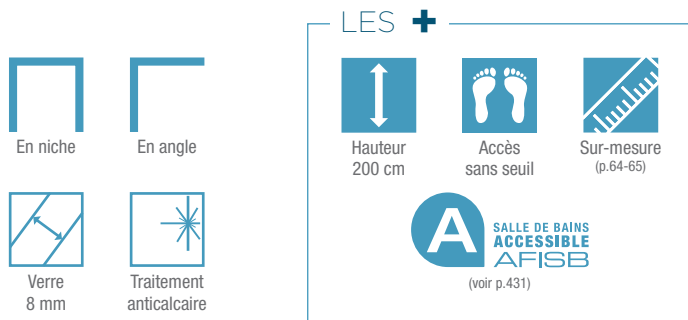

CARACTÉRISTIQUES

- Fixation murale par équerres pour un espace douche plus lumineux
- Volet pivotant avec paliers d'ouverture tous les 45°
- Verre transparent
- 2 systèmes de renfort chromés au choix :
 - barre de renfort (120 cm maxi) pouvant être posée droite ou de biais
 - mât sol/plafond (280 cm maxi, dans le cas d'une pose sur receveur, sa hauteur ne peut excéder 18 cm)
- Baguettes cache-silicone chromées facultatives en bas de paroi et contre le mur
- En angle, pour limiter les éclaboussures, ajoutez une paroi Solo



Kinequartz équerres - Duo - avec barre de renfort - équerres à gauche

Dimensions en cm		Taille 90	Taille 100	Taille 110	Taille 120	Taille 140	Taille 160
Largeur (mini/maxi)	A1	88,5/89	98,5/99	108,5/109	118,5/119	138,5/139	158,5/159
Largeur	A2	40 ou 60	40 ou 60	40 ou 60	40 ou 60	40 ou 60	40 ou 60
Hauteur totale (+0,6 cm de barre de renfort)		200	200	200	200	200	200
Épaisseur de l'équerre (voir p.38)		6	6	6	6	6	6
Réglage du faux-aplomb		0,5	0,5	0,5	0,5	0,5	0,5

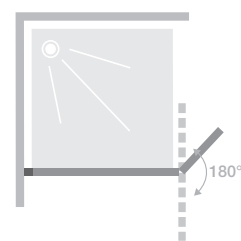

Ouverture du volet pivotant à 180°

Tarifs H.T.	Avec barre de renfort							
	Avec volet pivotant 40 cm				Avec volet pivotant 60 cm			
	Équerres à gauche		Équerres à droite		Équerres à gauche		Équerres à droite	
90 cm	PA8030C2CEG	1 369 €	PA8030C2CED	1 369 €	PA8050C2CEG	1 388 €	PA8050C2CED	1 388 €
100 cm	PA8031C2CEG	1 428 €	PA8031C2CED	1 428 €	PA8051C2CEG	1 444 €	PA8051C2CED	1 444 €
110 cm	PA8032C2CEG	1 450 €	PA8032C2CED	1 450 €	PA8052C2CEG	1 454 €	PA8052C2CED	1 454 €
120 cm	PA8033C2CEG	1 508 €	PA8033C2CED	1 508 €	PA8053C2CEG	1 503 €	PA8053C2CED	1 503 €
140 cm	PA8034C2CEG	1 657 €	PA8034C2CED	1 657 €	PA8054C2CEG	1 647 €	PA8054C2CED	1 647 €
160 cm	PA8035C2CEG	1 767 €	PA8035C2CED	1 767 €	PA8055C2CEG	1 749 €	PA8055C2CED	1 749 €

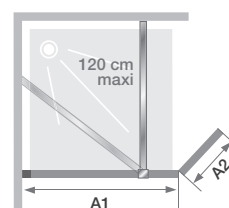

Tarifs H.T.	Avec mât sol/plafond							
	Avec volet pivotant 40 cm				Avec volet pivotant 60 cm			
	Équerres à gauche		Équerres à droite		Équerres à gauche		Équerres à droite	
90 cm	PA8030C2CEMG	1 600 €	PA8030C2CEMD	1 600 €	PA8050C2CEMG	1 612 €	PA8050C2CEMD	1 612 €
100 cm	PA8031C2CEMG	1 657 €	PA8031C2CEMD	1 657 €	PA8051C2CEMG	1 667 €	PA8051C2CEMD	1 667 €
110 cm	PA8032C2CEMG	1 681 €	PA8032C2CEMD	1 681 €	PA8052C2CEMG	1 674 €	PA8052C2CEMD	1 674 €
120 cm	PA8033C2CEMG	1 739 €	PA8033C2CEMD	1 739 €	PA8053C2CEMG	1 727 €	PA8053C2CEMD	1 727 €
140 cm	PA8034C2CEMG	1 888 €	PA8034C2CEMD	1 888 €	PA8054C2CEMG	1 871 €	PA8054C2CEMD	1 871 €
160 cm	PA8035C2CEMG	1 997 €	PA8035C2CEMD	1 997 €	PA8055C2CEMG	1 972 €	PA8055C2CEMD	1 972 €

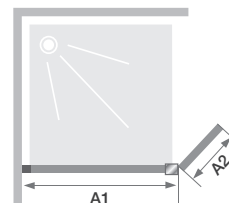

WALK-IN

KINEQUARTZ PROFILÉ SOLO

Paroi simple pour un espace douche ouvert

LES +



En niche



En angle



Contre un mur
(avec 2 systèmes de renfort)



Hauteur 200 cm



Accès sans seuil



Sur-mesure
(p.76-77)



A SALLE DE BAINS ACCESSIBLE AFISB
(voir p.431)

CARACTÉRISTIQUES

- Fixation murale par profilé pour un réglage des faux-aplombs simplifié
- 3 finitions de verre au choix
- Verre avec bande centrale miroir : intérieur/extérieur (largeur 50 cm)
- 2 systèmes de renfort chromés au choix :
 - barre de renfort (120 cm maxi) pouvant être posée droite ou de biais
 - mât sol/plafond (280 cm maxi, dans le cas d'une pose sur receveur, sa hauteur ne peut excéder 18 cm)
- Baguette cache-silicone chromée facultative en bas de paroi
- En angle, pour limiter les éclaboussures, ajoutez une 2^{ème} paroi Solo



Kinequartz profilé - Solo - avec barre de renfort - verre transparent

Dimensions en cm		Taille 70	Taille 80	Taille 90	Taille 100	Taille 110	Taille 120	Taille 140	Taille 160
Largeur (mini/maxi)	A	67,5/69	77,5/79	87,5/89	97,5/99	107,5/109	117,5/119	137,5/139	157,5/159
Largeur	A'	65,5	75,5	85,5	95,5	105,5	115,5	135,5	155,5
Hauteur totale (+0,6 cm de barre de renfort)		200	200	200	200	200	200	200	200
Épaisseur du profilé vertical		2,5	2,5	2,5	2,5	2,5	2,5	2,5	2,5
Réglage du faux-aplomb		1,5	1,5	1,5	1,5	1,5	1,5	1,5	1,5

Tarifs H.T.	Avec barre de renfort		
	Verre transparent	Verre fumé miroir	Verre avec bande miroir
70 cm	PA8000C2CE 784 €	PA8000CFME 1 059 €	-
80 cm	PA8001C2CE 840 €	PA8001CFME 1 146 €	-
90 cm	PA8002C2CE 898 €	PA8002CFME 1 232 €	-
100 cm	PA8003C2CE 955 €	PA8003CFME 1 318 €	-
110 cm	PA8004C2CE 979 €	PA8004CFME 1 421 €	-
120 cm	PA8005C2CE 1 036 €	PA8005CFME 1 526 €	PA8005CBME 1 226 €
140 cm	PA8006C2CE 1 186 €	PA8006CFME 1 986 €	PA8006CBME 1 445 €
160 cm	PA8007C2CE 1 295 €	PA8007CFME 2 187 €	PA8007CBME 1 589 €

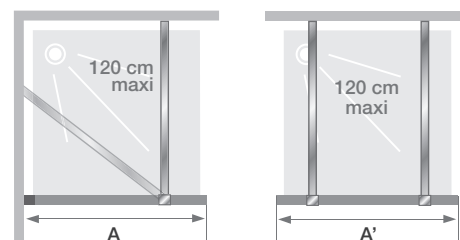

Installation réversible gauche / droite

Tarifs H.T.	Avec mât sol/plafond		
	Verre transparent	Verre fumé miroir	Verre avec bande miroir
70 cm	PA8000C2CEM 1 014 €	PA8000CFMEM 1 289 €	-
80 cm	PA8001C2CEM 1 071 €	PA8001CFMEM 1 376 €	-
90 cm	PA8002C2CEM 1 129 €	PA8002CFMEM 1 463 €	-
100 cm	PA8003C2CEM 1 186 €	PA8003CFMEM 1 548 €	-
110 cm	PA8004C2CEM 1 209 €	PA8004CFMEM 1 651 €	-
120 cm	PA8005C2CEM 1 267 €	PA8005CFMEM 1 756 €	PA8005CBMEM 1 457 €
140 cm	PA8006C2CEM 1 416 €	PA8006CFMEM 2 217 €	PA8006CBMEM 1 675 €
160 cm	PA8007C2CEM 1 526 €	PA8007CFMEM 2 418 €	PA8007CBMEM 1 819 €

INFO : Pour une installation contre un mur, commander un 2^e renfort

Barre de renfort articulée (voir visuel p.429)
- 120 cm maxi

RENFORT21 242 €

Mât sol/plafond (voir visuel p.429) - 280 cm maxi
(dans le cas d'une pose sur receveur sa hauteur ne peut excéder 18 cm)

MAT05 487 €

KINEQUARTZ PROFILÉ DUO

Paroi simple pour un espace douche ouvert
avec volet pivotant à 180°

LES +



En niche



En angle



Hauteur
200 cm



Accès
sans seuil



Sur-mesure
(p.76-77)



A SALLE DE BAINS
ACCESSIBLE
AFISB
(voir p.431)



Verre
8 mm



Traitement
anticalcaire

CARACTÉRISTIQUES

- Fixation murale par profilé pour un réglage des faux-aplombs simplifié
- Volet pivotant avec paliers d'ouverture tous les 45°
- Verre transparent
- 2 systèmes de renfort chromés au choix :
 - barre de renfort (120 cm maxi) pouvant être posée droite ou de biais
 - mât sol/plafond (280 cm maxi, dans le cas d'une pose sur receveur, sa hauteur ne peut excéder 18 cm)
- Baguette cache-silicone chromée facultative en bas de paroi
- En angle, pour limiter les éclaboussures, ajoutez une paroi Solo



Walk-in

Kinequartz profilé - Duo - profilé à gauche - avec mât sol/plafond

Dimensions en cm		Taille 90	Taille 100	Taille 110	Taille 120	Taille 140	Taille 160
Largeur (mini/maxi)	A1	87,5/89	97,5/99	107,5/109	117,5/119	137,5/139	157,5/159
Largeur	A2	40 ou 60	40 ou 60	40 ou 60	40 ou 60	40 ou 60	40 ou 60
Hauteur totale (+0,6 cm de barre de renfort)		200	200	200	200	200	200
Épaisseur du profilé vertical		2,5	2,5	2,5	2,5	2,5	2,5
Réglage du faux-aplomb		1,5	1,5	1,5	1,5	1,5	1,5

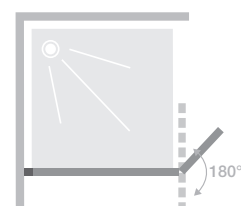

Ouverture du volet pivotant à 180°

Tarifs H.T.	Avec barre de renfort							
	Avec volet pivotant 40 cm				Avec volet pivotant 60 cm			
	Profilé à gauche		Profilé à droite		Profilé à gauche		Profilé à droite	
90 cm	PA8020C2CEG	1 369 €	PA8020C2CED	1 369 €	PA8040C2CEG	1 445 €	PA8040C2CED	1 445 €
100 cm	PA8021C2CEG	1 428 €	PA8021C2CED	1 428 €	PA8041C2CEG	1 502 €	PA8041C2CED	1 502 €
110 cm	PA8022C2CEG	1 450 €	PA8022C2CED	1 450 €	PA8042C2CEG	1 526 €	PA8042C2CED	1 526 €
120 cm	PA8023C2CEG	1 508 €	PA8023C2CED	1 508 €	PA8043C2CEG	1 582 €	PA8043C2CED	1 582 €
140 cm	PA8024C2CEG	1 657 €	PA8024C2CED	1 657 €	PA8044C2CEG	1 733 €	PA8044C2CED	1 733 €
160 cm	PA8025C2CEG	1 767 €	PA8025C2CED	1 767 €	PA8045C2CEG	1 842 €	PA8045C2CED	1 842 €

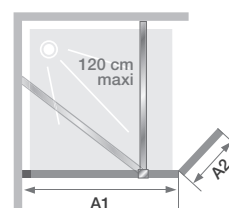

Tarifs H.T.	Avec mât sol/plafond							
	Avec volet pivotant 40 cm				Avec volet pivotant 60 cm			
	Profilé à gauche		Profilé à droite		Profilé à gauche		Profilé à droite	
90 cm	PA8020C2CEMG	1 600 €	PA8020C2CEMD	1 600 €	PA8040C2CEMG	1 675 €	PA8040C2CEMD	1 675 €
100 cm	PA8021C2CEMG	1 657 €	PA8021C2CEMD	1 657 €	PA8041C2CEMG	1 733 €	PA8041C2CEMD	1 733 €
110 cm	PA8022C2CEMG	1 681 €	PA8022C2CEMD	1 681 €	PA8042C2CEMG	1 756 €	PA8042C2CEMD	1 756 €
120 cm	PA8023C2CEMG	1 739 €	PA8023C2CEMD	1 739 €	PA8043C2CEMG	1 813 €	PA8043C2CEMD	1 813 €
140 cm	PA8024C2CEMG	1 888 €	PA8024C2CEMD	1 888 €	PA8044C2CEMG	1 962 €	PA8044C2CEMD	1 962 €
160 cm	PA8025C2CEMG	1 997 €	PA8025C2CEMD	1 997 €	PA8045C2CEMG	2 073 €	PA8045C2CEMD	2 073 €

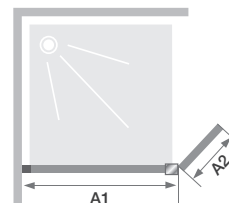

EKINOX SOLO

Paroi simple pour un espace douche ouvert

LES +



En niche



En angle



Contre un mur
(avec 2 systèmes de renfort)



Hauteur
207 cm



Accès
sans seuil



Montage
express



Sur-mesure
(p.106-107)



Verre
6 mm



Traitement
anticalcaire



SALLE DE BAINS ACCESSIBLE AFISB
(voir p.431)



Ekinox Solo avec mât sol/plafond - profilé inox brossé

CARACTÉRISTIQUES

- Profilé en aluminium inox brossé, cuivre ou bleu kobalt brossé avec obturateur
- Verre transparent
- 2 systèmes de renfort au choix, assortis au profilé :
 - barre de renfort droite (120 cm maxi)
 - mât sol/plafond (280 cm maxi)

Dimensions en cm		Taille 70	Taille 80	Taille 90	Taille 100	Taille 120	Taille 140
Longueur (mini/maxi)	A	67,5/69	77,5/79	87,5/89	97,5/99	117,5/119	137,5/139
Longueur	A'	66,5	76,5	86,5	96,5	116,5	136,5
Hauteur totale		207	207	207	207	207	207
Épaisseur du profilé vertical		2,4	2,4	2,4	2,4	2,4	2,4
Réglage du faux-aplomb		1,5	1,5	1,5	1,5	1,5	1,5

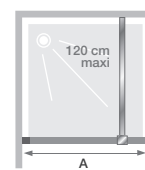

Installation réversible gauche / droite

Tarifs H.T.	Avec barre droite					
	Profilé inox brossé		Profilé cuivre		Profilé bleu kobalt brossé	
70 cm	PA4210ITNE	420 €	PA4210RTNE	524 €	PA4210KTNE	524 €
80 cm	PA4211ITNE	449 €	PA4211RTNE	553 €	PA4211KTNE	553 €
90 cm	PA4212ITNE	472 €	PA4212RTNE	576 €	PA4212KTNE	576 €
100 cm	PA4213ITNE	500 €	PA4213RTNE	605 €	PA4213KTNE	605 €
120 cm	PA4214ITNE	570 €	PA4214RTNE	674 €	PA4214KTNE	674 €
140 cm	PA4215ITNE	633 €	PA4215RTNE	737 €	PA4215KTNE	737 €

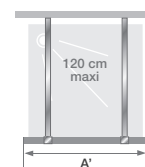

INFO : Pour une installation contre un mur, commander un 2^{ème} renfort

Tarifs H.T.	Avec mât sol/plafond					
	Profilé inox brossé		Profilé cuivre		Profilé bleu kobalt brossé	
70 cm	PA4210ITNEM	558 €	PA4210RTNEM	691 €	PA4210KTNEM	691 €
80 cm	PA4211ITNEM	588 €	PA4211RTNEM	720 €	PA4211KTNEM	720 €
90 cm	PA4212ITNEM	610 €	PA4212RTNEM	742 €	PA4212KTNEM	742 €
100 cm	PA4213ITNEM	639 €	PA4213RTNEM	771 €	PA4213KTNEM	771 €
120 cm	PA4214ITNEM	707 €	PA4214RTNEM	840 €	PA4214KTNEM	840 €
140 cm	PA4215ITNEM	771 €	PA4215RTNEM	903 €	PA4215KTNEM	903 €

 Départ usine sous 48h

Barre de renfort droite supplémentaire (pour montage contre un mur)

Barre inox brossé RENFORT33	162 €	Barre bleu kobalt brossé RENFORT35	176 €
Barre cuivre RENFORT34	176 €		

Mât sol/plafond supplémentaire (pour montage contre un mur)

Mât inox brossé MAT010	380 €	Mât bleu kobalt brossé MAT012	408 €
Mât cuivre MAT011	408 €		

EKINOX DUO

Paroi simple pour un espace douche ouvert
avec volet pivotant à 180°

LES +

 En niche

 En angle

 Hauteur
207 cm

 Accès
sans seuil

 Montage
express

 Verre
6 mm

 Traitement
anticalcaire

 Sur-mesure
(p.106-107)

 **A** SALLE DE BAINS
ACCESSIBLE
AFISB
(voir p.431)

CARACTÉRISTIQUES

- Eclaboussures limitées grâce au volet pivotant
- Manipulation facilitée : profilé pivot pour le volet avec maintien en position
- Profilé en aluminium inox brossé, cuivre ou bleu kobalt brossé avec obturateur
- Verre transparent
- 2 systèmes de renfort au choix, assortis au profilé :
 - barre de renfort droite (120 cm maxi)
 - mât sol/plafond (280 cm maxi)



Ekinox Duo avec barre - profilé bleu kobalt brossé

Dimensions en cm		Taille 70	Taille 80	Taille 90	Taille 100	Taille 120	Taille 140
Longueur (mini/maxi)	A1	67,5/69	77,5/79	87,5/89	97,5/99	117,5/119	137,5/139
Longueur*	A2	45	45	45	45	45	45
Hauteur totale		207	207	207	207	207	207
Épaisseur du profilé vertical		2,4	2,4	2,4	2,4	2,4	2,4
Réglage du faux-aplomb		1,5	1,5	1,5	1,5	1,5	1,5

* Longueur lorsque le volet est en alignement avec la paroi. Lorsqu'il est replié à 90°, sa longueur augmente de 3,5 cm.

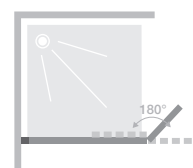





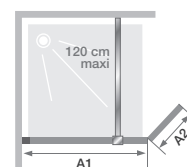

Ouverture du volet pivotant à 180°







Tarifs H.T.	Avec barre droite - réversible		
	Profilé inox brossé	Profilé cuivre	Profilé bleu kobalt brossé
70 + 45 cm	PA4220ITNE  691 €	PA4220RTNE 933 €	PA4220KTNE 933 €
80 + 45 cm	PA4221ITNE  720 €	PA4221RTNE 961 €	PA4221KTNE 961 €
90 + 45 cm	PA4222ITNE  742 €	PA4222RTNE 985 €	PA4222KTNE 985 €
100 + 45 cm	PA4223ITNE  771 €	PA4223RTNE 1 014 €	PA4223KTNE 1 014 €
120 + 45 cm	PA4224ITNE  840 €	PA4224RTNE 1 082 €	PA4224KTNE 1 082 €
140 + 45 cm	PA4225ITNE  903 €	PA4225RTNE 1 146 €	PA4225KTNE 1 146 €

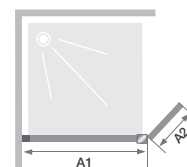



Installation réversible gauche / droite

Tarifs H.T.	Avec mât sol/plafond - profilé mural à gauche		
	Profilé inox brossé	Profilé cuivre	Profilé bleu kobalt brossé
70 + 45 cm	PA4220ITNEMG  828 €	PA4220RTNEMG 1 099 €	PA4220KTNEMG 1 099 €
80 + 45 cm	PA4221ITNEMG  858 €	PA4221RTNEMG 1 129 €	PA4221KTNEMG 1 129 €
90 + 45 cm	PA4222ITNEMG  881 €	PA4222RTNEMG 1 151 €	PA4222KTNEMG 1 151 €
100 + 45 cm	PA4223ITNEMG  909 €	PA4223RTNEMG 1 180 €	PA4223KTNEMG 1 180 €
120 + 45 cm	PA4224ITNEMG  979 €	PA4224RTNEMG 1 249 €	PA4224KTNEMG 1 249 €
140 + 45 cm	PA4225ITNEMG  1 041 €	PA4225RTNEMG 1 312 €	PA4225KTNEMG 1 312 €

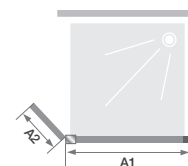

Tarifs H.T.	Avec mât sol/plafond - profilé mural à droite		
	Profilé inox brossé	Profilé cuivre	Profilé bleu kobalt brossé
70 + 45 cm	PA4220ITNEMD  828 €	PA4220RTNEMD 1 099 €	PA4220KTNEMD 1 099 €
80 + 45 cm	PA4221ITNEMD  858 €	PA4221RTNEMD 1 129 €	PA4221KTNEMD 1 129 €
90 + 45 cm	PA4222ITNEMD  881 €	PA4222RTNEMD 1 151 €	PA4222KTNEMD 1 151 €
100 + 45 cm	PA4223ITNEMD  909 €	PA4223RTNEMD 1 180 €	PA4223KTNEMD 1 180 €
120 + 45 cm	PA4224ITNEMD  979 €	PA4224RTNEMD 1 249 €	PA4224KTNEMD 1 249 €
140 + 45 cm	PA4225ITNEMD  1 041 €	PA4225RTNEMD 1 312 €	PA4225KTNEMD 1 312 €



 Départ usine sous 48h

CONCEPT EKINOX+

Avec Ekinox+, laissez parler votre imagination
et composez vous-même votre espace douche.

Quelques exemples pour vous inspirer...

> En niche

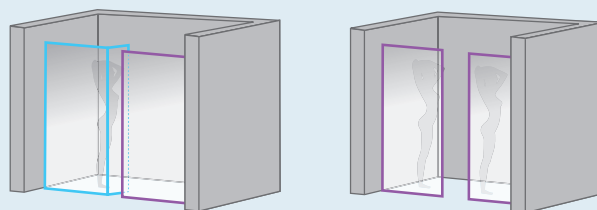

> En angle

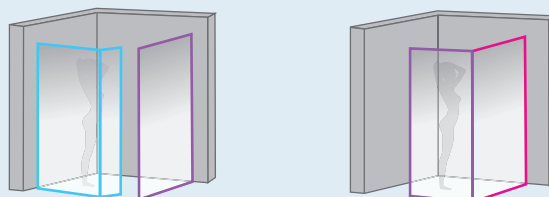

> Contre un mur

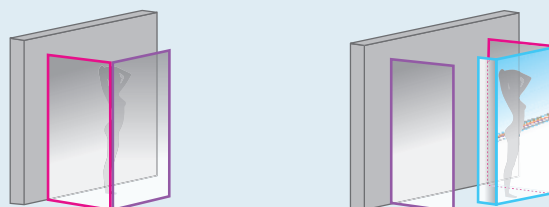

— Ekinox Solo

— Ekinox Duo

— Ekinox+ Renvoi d'angle (pour montage avec Ekinox Solo ou Duo)





EKINOX RENVOI D'ANGLE

Paroi fixe pour montage en angle
avec Ekinox Solo et Duo

LES +

 En angle

 Contre un mur

 Hauteur 207 cm

 Accès sans seuil

 Montage express

 Verre 6 mm

 Traitement anticalcaire

 Sur-mesure (p.106-107)

 **A** SALLE DE BAINS ACCESSIBLE AFISB (voir p.431)



Ekinox+ Renvoi d'angle présenté avec Ekinox Solo avec barre droite - profilé cuivre

CARACTÉRISTIQUES

- Profilé en aluminium inox brossé, cuivre ou bleu kobalt brossé avec obturateur
- Verre transparent

Dimensions en cm		Taille 70	Taille 80	Taille 90	Taille 100
Largeur (mini/maxi)	A	67,5/69	77,5/79	87,5/89	97,5/99
Hauteur totale		207	207	207	207
Épaisseur du profilé vertical		2,4	2,4	2,4	2,4
Réglage du faux-aplomb		1,5	1,5	1,5	1,5

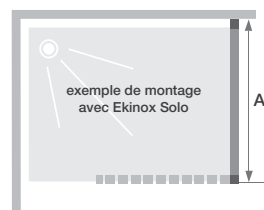

Installation réversible gauche / droite

Tarifs H.T.	Profilé inox brossé		Profilé cuivre		Profilé bleu kobalt brossé	
70 cm	PA4260ITNE	424 €	PA4260RTNE	526 €	PA4260KTNE	526 €
80 cm	PA4261ITNE	449 €	PA4261RTNE	552 €	PA4261KTNE	552 €
90 cm	PA4262ITNE	474 €	PA4262RTNE	577 €	PA4262KTNE	577 €
100 cm	PA4263ITNE	499 €	PA4263RTNE	603 €	PA4263KTNE	603 €

WALK-IN

SMART DESIGN SOLO

Paroi simple pour un espace douche ouvert

LES +



En niche



En angle

Contre un mur
(avec 2 barres de renfort)



Hauteur
200 ou 225 cm



Accès
sans seuil



Montage
express



Sur-mesure
(p.158-159)



A SALLE DE BAINS
ACCESSIBLE
AFISB
(voir p.431)



Smart Design Solo - profilé chromé - verre cosmos - avec barre droite

CARACTÉRISTIQUES

- Profilé en aluminium blanc, chromé ou gris noir grainé avec obturateur
- 3 finitions de verre : transparent, à bandes verticales ou cosmos
- Barre de renfort ou mât sol/plafond assorti au profilé
- En option, volet pivotant à installer sur Smart Design Solo pour le transformer en Smart Design Duo et limiter les éclaboussures (installation possible uniquement sur Smart Design Solo avec barre droite), voir p.38

Dimensions en cm		Taille 60	Taille 70	Taille 75	Taille 80	Taille 85	Taille 90	Taille 95	Taille 100	Taille 110	Taille 120	Taille 130	Taille 140	Taille 160
Largeur (mini/maxi)	A	54/55,5	64/65,5	69/70,5	74/75,5	79/80,5	84/85,5	89/90,5	94/95,5	104/105,5	114/115,5	124/125,5	134/135,5	154/155,5
Largeur (mini/maxi) si montée avec Smart Design volet Duo	A	57,5/59	67,5/69	72,5/74	77,5/79	82,5/84	87,5/89	92,5/94	97,5/99	107,5/109	117,5/119	127,5/129	137,5/139	157,5/159
Largeur	A'	53	63	68	73	78	83	88	93	103	113	123	133	153
Hauteur totale (+ 2,5 cm de barre de renfort)		198,3	198,3	198,3	198,3	198,3	198,3	198,3	198,3	198,3	198,3	198,3	198,3	198,3
Épaisseur du profilé vertical		1,4	1,4	1,4	1,4	1,4	1,4	1,4	1,4	1,4	1,4	1,4	1,4	1,4
Réglage du faux-aplomb		1,5	1,5	1,5	1,5	1,5	1,5	1,5	1,5	1,5	1,5	1,5	1,5	1,5

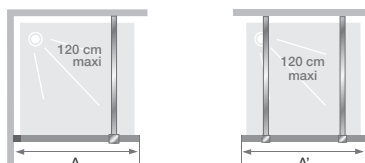

Installation réversible gauche / droite

INFO : Pour une installation contre un mur, commander un 2^e renfort (voir p.159) :

- barre ou mât blanc
- barre ou mât chromé
- barre ou mât gris noir grainé



Profilé gris noir grainé - avec barre droite



Profilé chromé - avec mât sol/plafond



Profilé blanc - avec barre droite

Avec barre droite					
Tarifs H.T.	Profilé blanc		Profilé chromé		Profilé gris noir grainé
Hauteur 198,3 cm	Verre transparent	Verre cosmos	Verre transparent	Verre cosmos	Verre transparent
60 cm	PA900BTNE 361 €	-	PA900CTNE 379 €	-	-
70 cm	PA90300BTNE 371 €	PA90300BCOE 405 €	PA90300CTNE 389 €	PA90300CCOE 422 €	PA90300NTNE 389 €
75 cm	PA90301BTNE 388 €	-	PA90301CTNE 405 €	-	PA90301NTNE 405 €
80 cm	PA90302BTNE 399 €	PA90302BCOE 432 €	PA90302CTNE 416 €	PA90302CCOE 450 €	PA90302NTNE 416 €
85 cm	PA90303BTNE 411 €	-	PA90303CTNE 428 €	-	PA90303NTNE 428 €
90 cm	PA90304BTNE 421 €	PA90304BCOE 455 €	PA90304CTNE 438 €	PA90304CCOE 472 €	PA90304NTNE 438 €
95 cm	PA90305BTNE 436 €	-	PA90305CTNE 454 €	-	PA90305NTNE 454 €
100 cm	PA90306BTNE 446 €	PA90306BCOE 479 €	PA90306CTNE 463 €	PA90306CCOE 496 €	PA90306NTNE 463 €
110 cm	PA90307BTNE 454 €	PA90307BCOE 487 €	PA90307CTNE 471 €	PA90307CCOE 504 €	PA90307NTNE 471 €
120 cm	PA90308BTNE 462 €	PA90308BCOE 495 €	PA90308CTNE 479 €	PA90308CCOE 513 €	PA90308NTNE 479 €
130 cm	PA90309BTNE 492 €	PA90309BCOE 526 €	PA90309CTNE 510 €	PA90309CCOE 543 €	PA90309NTNE 510 €
140 cm	PA90310BTNE 508 €	PA90310BCOE 541 €	PA90310CTNE 525 €	PA90310CCOE 558 €	PA90310NTNE 525 €
160 cm	PA90315BTNE 538 €	PA90315BCOE 571 €	PA90315CTNE 555 €	PA90315CCOE 589 €	PA90315NTNE 555 €
Hauteur 225,7 cm	Verre transparent	Verre cosmos	Verre transparent	Verre cosmos	Verre transparent
80 cm	PA90311BTNE 517 €	-	PA90311CTNE 534 €	-	-
90 cm	PA90312BTNE 550 €	-	PA90312CTNE 567 €	-	-
100 cm	PA90313BTNE 584 €	-	PA90313CTNE 601 €	-	-
120 cm	PA90314BTNE 674 €	-	PA90314CTNE 691 €	-	-

Départ usine sous 48h

Avec mât sol/plafond					
Tarifs H.T.	Profilé blanc		Profilé chromé		Profilé gris noir grainé
Hauteur 198,3 cm	Verre transparent	Verre cosmos	Verre transparent	Verre cosmos	Verre transparent
70 cm	PA90300BTNEM 501 €	PA90300BCOEM 535 €	PA90300CTNEM 519 €	PA90300CCOEM 552 €	PA90300NTNEM 517 €
75 cm	PA90301BTNEM 518 €	-	PA90301CTNEM 535 €	-	PA90301NTNEM 534 €
80 cm	PA90302BTNEM 529 €	PA90302BCOEM 562 €	PA90302CTNEM 546 €	PA90302CCOEM 580 €	PA90302NTNEM 545 €
85 cm	PA90303BTNEM 541 €	-	PA90303CTNEM 558 €	-	PA90303NTNEM 557 €
90 cm	PA90304BTNEM 551 €	PA90304BCOEM 585 €	PA90304CTNEM 568 €	PA90304CCOEM 602 €	PA90304NTNEM 567 €
95 cm	PA90305BTNEM 566 €	-	PA90305CTNEM 584 €	-	PA90305NTNEM 584 €
100 cm	PA90306BTNEM 579 €	PA90306BCOEM 609 €	PA90306CTNEM 596 €	PA90306CCOEM 626 €	PA90306NTNEM 596 €
110 cm	PA90307BTNEM 612 €	PA90307BCOEM 617 €	PA90307CTNEM 629 €	PA90307CCOEM 634 €	PA90307NTNEM 629 €
120 cm	PA90308BTNEM 647 €	PA90308BCOEM 625 €	PA90308CTNEM 663 €	PA90308CCOEM 642 €	PA90308NTNEM 663 €
130 cm	PA90309BTNEM 696 €	PA90309BCOEM 656 €	PA90309CTNEM 714 €	PA90309CCOEM 673 €	PA90309NTNEM 714 €
140 cm	PA90310BTNEM 714 €	PA90310BCOEM 671 €	PA90310CTNEM 731 €	PA90310CCOEM 688 €	PA90310NTNEM 731 €
160 cm	PA90315BTNEM 668 €	PA90315BCOEM 919 €	PA90315CTNEM 685 €	PA90315CCOEM 935 €	PA90315NTNEM 901 €

Profilé d'extension (permet de gagner 3 cm en largeur)

Profilé blanc	Profilé chromé	Profilé gris noir grainé
PROFILE49 110 €	PROFILE55 143 €	PROFILE61 143 €

Profilé de fixation latérale (voir p.429)

Profilé blanc	Profilé chromé	Profilé gris noir grainé
PROFILE52 89 €	PROFILE58 114 €	PROFILE64 114 €

WALK-IN

SMART DESIGN SOLO FACTORY

Paroi simple pour un espace douche ouvert

LES +



En niche



En angle



Hauteur 200 cm



Accès sans seuil



Montage express



A SALLE DE BAINS ACCESSIBLE AFISB
(voir p.431)



Verre 6 mm



Traitement anticalcaire



Smart Design Solo Factory avec mât sol/plafond

CARACTÉRISTIQUES

- Profilé en aluminium gris noir grainé avec obturateur
- Verre sérigraphié avec motif aspect verrière
- 2 systèmes de renfort assortis au choix :
 - barre droite (120 cm maxi)
 - mât sol/plafond (280 cm maxi)
- En option, volet pivotant à installer sur Smart Design Solo Factory pour le transformer en Smart Design Duo Factory et limiter les éclaboussures (installation possible uniquement sur Smart Design Solo avec barre droite), voir p.38

Dimensions en cm		Taille 70	Taille 80	Taille 90	Taille 100	Taille 110	Taille 120	Taille 130	Taille 140	Taille 160
Largeur (mini/maxi)	A	64/65,5	74/75,5	84/85,5	94/95,5	104/105,5	114/115,5	124/125,5	134/135,5	154/155,5
Hauteur totale (+ 2,5 cm de barre de renfort)		198,3	198,3	198,3	198,3	198,3	198,3	198,3	198,3	198,3
Épaisseur du profilé vertical		1,4	1,4	1,4	1,4	1,4	1,4	1,4	1,4	1,4
Réglage du faux-aplomb		1,5	1,5	1,5	1,5	1,5	1,5	1,5	1,5	1,5

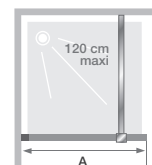

Installation réversible gauche / droite

Tarifs H.T.	Avec barre droite		Avec mât sol/plafond	
70 cm	PA90300N2BVE	445 €	PA90300N2BVEM	573 €
80 cm	PA90302N2BVE	472 €	PA90302N2BVEM	601 €
90 cm	PA90304N2BVE	494 €	PA90304N2BVEM	624 €
100 cm	PA90306N2BVE	519 €	PA90306N2BVEM	653 €
110 cm	PA90307N2BVE	527 €	PA90307N2BVEM	686 €
120 cm	PA90308N2BVE	535 €	PA90308N2BVEM	720 €
130 cm	PA90309N2BVE	565 €	PA90309N2BVEM	785 €
140 cm	PA90310N2BVE	581 €	PA90310N2BVEM	802 €
160 cm	PA90315N2BVE	611 €	PA90315N2BVEM	958 €

Profilé d'extension (permet de gagner 3 cm en largeur)

Profilé gris noir grainé
PROFILE61 143 €

Profilé de fixation latérale (voir p.429)

Profilé gris noir grainé
PROFILE64 114 €

WALK-IN

SMART DESIGN SOLO NORDIC

Paroi simple pour un espace douche ouvert

LES +



En niche



En angle



Hauteur 200 cm



Accès sans seuil



Montage express



Verre 6 mm



Traitement anticalcaire



Sur-mesure (p.158-159)



SALLE DE BAINS ACCESSIBLE AFISB (voir p.431)



Walk-in

CARACTÉRISTIQUES

- Profilé en aluminium aspect chêne naturel avec obturateur
- Verre transparent
- 2 systèmes de renfort assortis au choix :
 - barre droite (120 cm maxi)
 - mât sol/plafond (280 cm maxi)

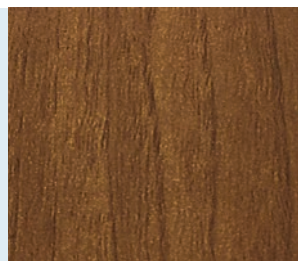

Smart Design Solo Nordic avec mât sol/plafond

Dimensions en cm		Taille 70	Taille 80	Taille 90	Taille 100	Taille 110	Taille 120	Taille 130	Taille 140	Taille 160
Largeur (mini/maxi)	A	64/65,5	74/75,5	84/85,5	94/95,5	104/105,5	114/115,5	124/125,5	134/135,5	154/155,5
Hauteur totale (+ 0,5 cm de barre de renfort)		198,3	198,3	198,3	198,3	198,3	198,3	198,3	198,3	198,3
Épaisseur du profilé vertical		1,4	1,4	1,4	1,4	1,4	1,4	1,4	1,4	1,4
Réglage du faux-aplomb		1,5	1,5	1,5	1,5	1,5	1,5	1,5	1,5	1,5

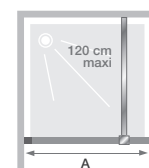

Installation réversible gauche / droite

Tarifs H.T.	Avec barre droite		Avec mât sol/plafond	
70 cm	PA90300CNTNE	455 €	PA90300CNTNEM	584 €
80 cm	PA90302CNTNE	483 €	PA90302CNTNEM	612 €
90 cm	PA90304CNTNE	506 €	PA90304CNTNEM	635 €
100 cm	PA90306CNTNE	534 €	PA90306CNTNEM	663 €
110 cm	PA90307CNTNE	567 €	PA90307CNTNEM	696 €
120 cm	PA90308CNTNE	601 €	PA90308CNTNEM	731 €
130 cm	PA90309CNTNE	653 €	PA90309CNTNEM	782 €
140 cm	PA90310CNTNE	669 €	PA90310CNTNEM	799 €
160 cm	PA90315CNTNE	1 005 €	PA90315CNTNEM	1 137 €

WALK-IN

SMART DESIGN VOILET DUO

Volet pivotant à 180°
pour montage avec Smart Design Solo

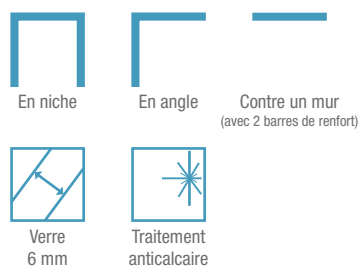

LES +

- ↑ Hauteur 200 cm
- 👣 Accès sans seuil
- 🕒 Montage express
- 📏 Sur-mesure (p.158-159)

A SALLE DE BAINS ACCESSIBLE AFISB (voir p.431)



Smart Design Solo montée avec Smart Design Voilet Duo - profilé gris noir grainé

CARACTÉRISTIQUES

- Installation obligatoire du volet pivotant avec Smart Design Solo ou Solo Factory (neuve ou déjà installée), uniquement avec barre droite
- Profilé en aluminium blanc, chromé ou gris noir grainé avec obturateur
- Manipulation facilitée : profilé pivot avec maintien en position

Dimensions en cm		Taille 35
Largeur*	A	37,5
Hauteur totale		198,3

* Largeur lorsque le volet est en alignement avec la paroi. Lorsqu'il est replié à 90°, sa largeur diminue de 1,5 cm.

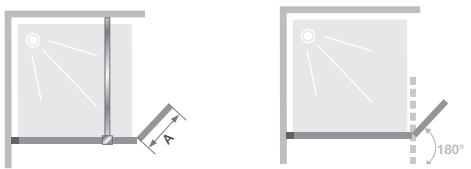

Volet pivotant installé avec la paroi Smart Design Solo

! ATTENTION !
Voilet Duo nécessite une emprise au sol de 3,5 cm (largeur du profilé pivot) à l'extrémité de la paroi. Assurez-vous de disposer de cet espace sur votre receveur.

INFO : Pour une paroi complète, commander une référence Smart Design Solo, uniquement avec barre droite (voir p. 34 ou p.36) et une référence ci-dessous

Tarifs H.T.	Profilé blanc		Profilé chromé		Profilé gris noir grainé
	Verre transparent	Verre cosmos	Verre transparent	Verre cosmos	Verre transparent
35 cm	PA985BTNE 199€	PA985BCOE 201€	PA985CTNE 217€	PA985CCOE 218€	PA985NTNE 210€

Départ usine sous 48h

INSTALLATION RAPIDE



- 1 2 Déposer de la colle à l'intérieur du profilé du volet pivotant, puis le glisser à l'extrémité de Smart Design Solo
- 3 4 Positionner le joint vertical servant de clé de blocage
- 5 Visser l'obturateur et attendre 24h avant utilisation



Smart Design Solo montée avec Smart Design Volet Duo - profilé chromé - verre cosmos





Smart Design Solo montée avec Smart Design Volet Duo - profilé blanc

SMART DESIGN SOLO P

Paroi simple pivotante pour un espace douche ouvert

LES +

 En niche

 En angle

 Hauteur 200 cm

 Accès sans seuil

 Montage express

 Verre 6 mm

 Traitement anticalcaire

 Sur-mesure (p.158-159)

 **A** SALLE DE BAINS ACCESSIBLE AFISB (voir p.431)



CARACTÉRISTIQUES

- Idéal pour les petites salles de bain
- Profilé en aluminium blanc, chromé ou gris noir grainé avec obturateur
- Profilé pivot permettant une ouverture totale intérieure/extérieure à 180°
- Barre de renfort en inox chromé (pour les parois à profilé blanc ou chromé) ou en inox gris noir grainé (pour les parois à profilé gris noir grainé) pour tailles ≥ 110 cm

dépliée

Smart Design Solo P - profilé gris noir grainé

Dimensions en cm		Taille 70	Taille 75	Taille 80	Taille 85	Taille 90	Taille 95	Taille 100
Largeur (mini/maxi)	A	64,3/65,8	69,3/70,8	74,3/75,8	79,3/80,8	84,3/85,8	89,3/90,8	94,3/95,8
Hauteur totale		200,5	200,5	200,5	200,5	200,5	200,5	200,5
Épaisseur du profilé vertical		4	4	4	4	4	4	4
Réglage du faux-aplomb		1,5	1,5	1,5	1,5	1,5	1,5	1,5

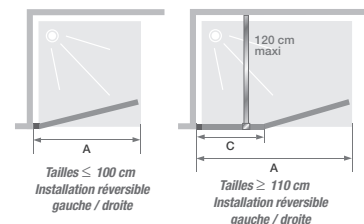

Dimensions en cm		Taille 110	Taille 115	Taille 120	Taille 125	Taille 130	Taille 140	Taille 150	Taille 160	Taille 170	Taille 180
Largeur (mini/maxi)	A	104,3/105,8	109,3/110,8	114,3/115,8	119,3/120,8	124,3/125,8	134,3/135,8	144,3/145,8	154,3/155,8	164,3/165,8	174,3/175,8
Largeur partie fixe	C	34,5	34,5	44,5	44,5	44,5	54,5	64,5	74,5	84,5	94,5
Hauteur totale (+ 2,5 cm de barre de renfort)		200,5	200,5	200,5	200,5	200,5	200,5	200,5	200,5	200,5	200,5
Épaisseur du profilé vertical		4	4	4	4	4	4	4	4	4	4
Réglage du faux-aplomb		1,5	1,5	1,5	1,5	1,5	1,5	1,5	1,5	1,5	1,5

Tarifs H.T.	Profilé blanc		Profilé chromé		Profilé gris noir grainé	
	Verre transparent	Verre cosmos	Verre transparent	Verre cosmos	Verre transparent	
70 cm	PA90170BTNE 454€	PA90170BCOE 526€	PA90170CTNE 531€	PA90170CCOE 617€	PA90170NTNE 531€	
75 cm	PA90171BTNE 469€	-	PA90171CTNE 544€	-	PA90171NTNE 544€	
80 cm	PA90172BTNE 482€	PA90172BCOE 557€	PA90172CTNE 565€	PA90172CCOE 658€	PA90172NTNE 565€	
85 cm	PA90173BTNE 492€	-	PA90173CTNE 574€	-	PA90173NTNE 574€	
90 cm	PA90174BTNE 505€	PA90174BCOE 585€	PA90174CTNE 586€	PA90174CCOE 683€	PA90174NTNE 586€	
95 cm	PA90175BTNE 523€	-	PA90175CTNE 607€	-	PA90175NTNE 607€	
100 cm	PA90176BTNE 538€	PA90176BCOE 623€	PA90176CTNE 627€	PA90176CCOE 729€	PA90176NTNE 627€	
110 cm	PA90180BTNE 655€	PA90180BCOE 759€	PA90180CTNE 760€	PA90180CCOE 885€	PA90180NTNE 760€	
115 cm	PA90188BTNE 699€	-	PA90188CTNE 814€	-	PA90188NTNE 814€	
120 cm	PA90181BTNE 746€	PA90181BCOE 864€	PA90181CTNE 872€	PA90181CCOE 1 015€	PA90181NTNE 872€	
125 cm	PA90189BTNE 797€	-	PA90189CTNE 927€	-	PA90189NTNE 927€	
130 cm	PA90182BTNE 818€	PA90182BCOE 947€	PA90182CTNE 948€	PA90182CCOE 1 105€	PA90182NTNE 948€	
140 cm	PA90183BTNE 885€	PA90183BCOE 1 024€	PA90183CTNE 1 026€	PA90183CCOE 1 195€	PA90183NTNE 1 026€	
150 cm	PA90184BTNE 960€	PA90184BCOE 1 111€	PA90184CTNE 1 093€	PA90184CCOE 1 271€	PA90184NTNE 1 093€	
160 cm	PA90185BTNE 1 003€	PA90185BCOE 1 161€	PA90185CTNE 1 160€	PA90185CCOE 1 349€	PA90185NTNE 1 160€	
170 cm	PA90186BTNE 1 050€	PA90186BCOE 1 215€	PA90186CTNE 1 227€	PA90186CCOE 1 429€	PA90186NTNE 1 227€	
180 cm	PA90187BTNE 1 096€	PA90187BCOE 1 269€	PA90187CTNE 1 294€	PA90187CCOE 1 508€	PA90187NTNE 1 294€	

📦 Départ usine sous 48h

INFO : En option, profilé d'extension et profilé de fixation latérale, voir en bas de la page de droite

WALK-IN

SMART DESIGN SOLO S

Paroi simple pliante pour un espace douche ouvert

LES +



En niche



En angle



Hauteur 200 cm



Accès sans seuil



Montage express



A SALLE DE BAINS ACCESSIBLE AFISB (voir p.431)



Verre 6 mm



Traitement anticalcaire



Walk-in

CARACTÉRISTIQUES

- Idéal pour les petites salles de bain
- Profilé en aluminium blanc ou chromé avec obturateur
- Profilé pivot permettant une ouverture totale intérieure/extérieure à 180°
- Manipulation facilitée : charnières métalliques assorties au profilé avec indexation

Smart Design Solo S - profilé chromé

Dimensions en cm		Taille 70	Taille 75	Taille 80	Taille 85	Taille 90	Taille 95	Taille 100
Largeur (mini/maxi)	A	64,3/65,8	69,3/70,8	74,3/75,8	79,3/80,8	84,3/85,8	89,3/90,8	94,3/95,8
Encombrement intérieur/extérieur	E	32,5	35	37,5	40	42,5	45	47,5
Hauteur totale		200,5	200,5	200,5	200,5	200,5	200,5	200,5
Épaisseur du profilé vertical		4	4	4	4	4	4	4
Réglage du faux-aplomb		1,5	1,5	1,5	1,5	1,5	1,5	1,5

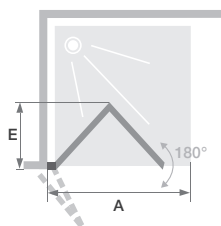

Installation réversible gauche / droite



Exemple d'installation pour un espace ouvert en niche

Tarifs H.T.	Profilé blanc		Profilé chromé	
	Verre transparent	Verre cosmos	Verre transparent	Verre cosmos
70 cm	PA90190BTNE 1 035 €	PA90190BCOE 1 202 €	PA90190CTNE 1 164 €	PA90190CCOE 1 349 €
75 cm	PA90191BTNE 1 048 €	-	PA90191CTNE 1 171 €	-
80 cm	PA90192BTNE 1 052 €	PA90192BCOE 1 219 €	PA90192CTNE 1 179 €	PA90192CCOE 1 367 €
85 cm	PA90193BTNE 1 058 €	-	PA90193CTNE 1 183 €	-
90 cm	PA90194BTNE 1 064 €	PA90194BCOE 1 233 €	PA90194CTNE 1 194 €	PA90194CCOE 1 384 €
95 cm	PA90195BTNE 1 071 €	-	PA90195CTNE 1 206 €	-
100 cm	PA90196BTNE 1 079 €	PA90196BCOE 1 253 €	PA90196CTNE 1 213 €	PA90196CCOE 1 409 €

Profilé d'extension (permet de gagner 3 cm en largeur)

Profilé blanc PROFILE51	110 €	Profilé chromé PROFILE57	143 €	Profilé gris noir grainé PROFILE63	143 €
-----------------------------------	--------------	------------------------------------	--------------	--	--------------

Profilé de fixation latérale (voir p.429)

Profilé blanc PROFILE54	89 €	Profilé chromé PROFILE60	114 €	Profilé gris noir grainé PROFILE66	114 €
-----------------------------------	-------------	------------------------------------	--------------	--	--------------

SUPRA SOLO

Paroi simple pour un espace douche ouvert



En niche



En angle

Verre
6 mm

LES +

Accès
sans seuilSALLE DE BAINS
ACCESSIBLE
AFISB
(voir p.431)

Supra Solo - profilé chromé - verre transparent

CARACTÉRISTIQUES

- 2 finitions de verre au choix
- 2 finitions de profilé au choix
- Barre de renfort assortie (100 cm maxi)

Dimensions en cm		Taille 70	Taille 80	Taille 90	Taille 100	Taille 120
Longueur (mini/maxi)	A	67,5/69	77,5/79	87,5/89	97,5/99	117,5/119
Hauteur totale (+ 0,5 cm de barre de renfort)		190	190	190	190	190
Largeur du profilé vertical		1,4	1,4	1,4	1,4	1,4
Réglage du faux-aplomb		1,5	1,5	1,5	1,5	1,5

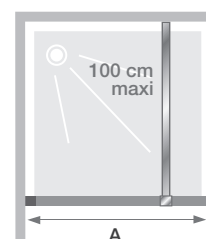

Installation réversible gauche / droite

Tarifs H.T.	Profilé blanc		Profilé chromé	
	Verre transparent	Verre sérigraphié	Verre transparent	
70 cm	PA5230BTN 305 €	PA5230BBB 327 €	PA5230CTN	322 €
80 cm	PA5231BTN 333 €	PA5231BBB 356 €	PA5231CTN	350 €
90 cm	PA5232BTN 361 €	PA5232BBB 384 €	PA5232CTN	378 €
100 cm	PA5233BTN 384 €	PA5233BBB 406 €	PA5233CTN	401 €
120 cm	PA5235BTN 413 €	PA5235BBB 435 €	PA5235CTN	429 €

Profilé d'extension

Profilé permettant de gagner 1,5 cm en largeur

Profilé blanc	Profilé chromé
PROFILE67 101 €	PROFILE68 136 €

Profilé permettant de gagner 3 cm en largeur

Profilé blanc	Profilé chromé
PROFILE41 101 €	PROFILE42 136 €

Profilé de fixation latérale (voir p.429)

Profilé blanc	Profilé chromé
PROFILE43 83 €	PROFILE44 94 €

Système de renfort de substitution (en option)

Barre de renfort articulée chromée - 100 cm maxi	RENFORT17 164 €
--	-----------------





Supra Solo - profilé blanc - verre sérigraphié

FLAT

L'éloge de l'alignement





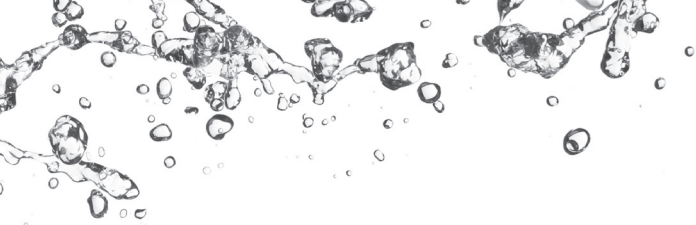

N **NOUVEAUTÉ**
A partir d'avril 2024

FLAT

-  Verre 8 mm
-  Traitement anticalcaire

LES +

-  Hauteur 200 cm
-  Alignement parfait des verres
-  Fermeture amortie

FINITIONS

- Design moderne associant chrome et noir
- Verre transparent avec bande noire sérigraphiée
- Profilés en aluminium chromé
- Poignée métallique traversante chromée



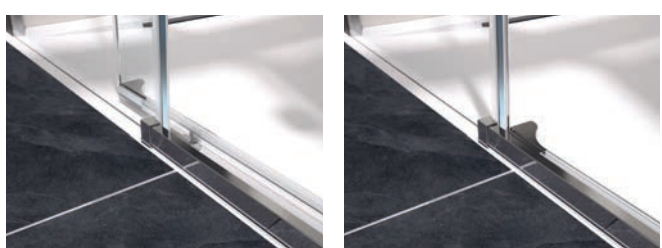

EXCLUSIVITÉ

- Un système de fermeture unique permettant un alignement parfait de la partie fixe et de la porte en position fermée
- Un nettoyage sans difficulté puisque les verres ne se chevauchent pas
- Une fermeture amortie de la porte coulissante



CONFIGURATIONS

	 En niche	 En angle
Porte coulissante	C p.48-49	C+F p.50-51



Côté utilisateur

- **Esthétisme** : design original et roulettes invisibles
- **Confort** : fermeture amortie de la porte coulissante
- **Nettoyage facilité** : non-chevauchement des verres en position fermée



Côté installateur

- **Gain de temps** : roulettes prémontées
- **Ajustement impeccable** : réglage simplifié des faux-aplombs

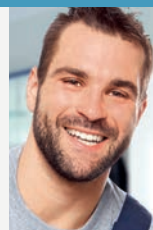

Paroi avec 1 volet coulissant

LES +



En niche



En angle (p.50)



Alignement parfait



Fermeture amortie



Verre 8 mm



Traitement anticalcaire



Hauteur 200 cm

CARACTÉRISTIQUES

- Profilés en aluminium chromé
- Verre transparent avec bande noire sérigraphiée
- Nettoyage facilité : non-chevauchement des verres en position fermée
- Roulettes invisibles pour un design épuré

Dimensions en cm		Taille 120	Taille 140	Taille 160
Largeur (mini/maxi)	A	117,5/120,5	137,5/140,5	157,5/160,5
Largeur partie fixe	C	56	66	76
Passage	D	49	59	69
Hauteur totale		200	200	200
Épaisseur du profilé vertical (côté partie fixe)		3,2	3,2	3,2
Épaisseur du profilé vertical (côté poignée)		2,4	2,4	2,4
Épaisseur du profilé horizontal de seuil		2,5	2,5	2,5
Réglage du faux-aplomb (de chaque côté)		1,5	1,5	1,5

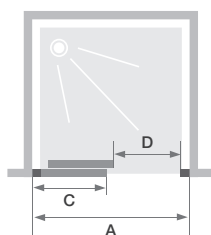

Partie fixe à gauche, passage à droite

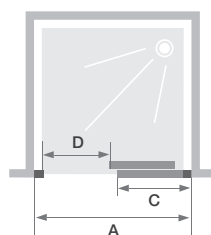

Partie fixe à droite, passage à gauche

Tarifs H.T.	Partie fixe à gauche passage à droite	Partie fixe à droite passage à gauche
120 cm	PA764CTNEG 1 410 €	PA764CTNED 1 410 €
140 cm	PA765CTNEG 1 490 €	PA765CTNED 1 490 €
160 cm	PA766CTNEG 1 570 €	PA766CTNED 1 570 €

Flat



Flat C - partie fixe à gauche

Paroi avec 1 volet coulissant + paroi fixe d'angle

LES +



En angle



Version niche (p.48)



Alignement parfait



Fermeture amortie



Verre 8 mm



Traitement anticalcaire



Hauteur 200 cm

CARACTÉRISTIQUES

- Profilés en aluminium chromé
- Verre transparent avec bande noire sérigraphiée
- Nettoyage facilité : non-chevauchement des verres en position fermée
- Roulettes invisibles pour un design épuré

Dimensions en cm		Porte		
		Taille 120	Taille 140	Taille 160
Largeur (mini/maxi)	A1	117,5/119	137,5/139	157,5/159
Largeur en partie fixe	C	56	66	76
Passage	D	49	59	69
Hauteur totale		200	200	200
Épaisseur du profilé vertical		3,2	3,2	3,2
Épaisseur du profilé horizontal de seuil		2,5	2,5	2,5
Réglage du faux-aplomb (côté mur)		1,5	1,5	1,5

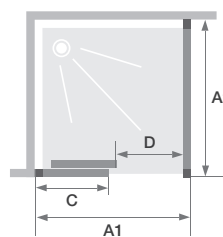

Partie fixe à gauche, passage à droite + paroi fixe avec profilé à droite

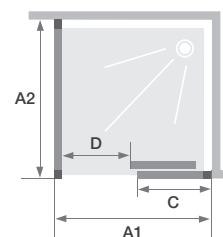

Partie fixe à droite, passage à gauche + paroi fixe avec profilé à gauche

Dimensions en cm		Paroi fixe			
		Taille 70	Taille 80	Taille 90	Taille 100
Largeur (mini/maxi)	A2	67,5/69	77,5/79	87,5/89	97,5/99
Épaisseur du profilé vertical		3,2	3,2	3,2	3,2
Réglage du faux-aplomb (côté mur)		1,5	1,5	1,5	1,5

Tarifs H.T.	Porte			
	Partie fixe à gauche passage à droite		Partie fixe à droite passage à gauche	
120 cm	PA774CTNEG	1 410 €	PA774CTNED	1 410 €
140 cm	PA775CTNEG	1 490 €	PA775CTNED	1 490 €
160 cm	PA776CTNEG	1 570 €	PA776CTNED	1 570 €

Tarifs H.T.	Paroi fixe			
	Profilé à droite (pour porte avec partie fixe à gauche)		Profilé à gauche (pour porte avec partie fixe à droite)	
70 cm	PA780CTNED	500 €	PA780CTNEG	500 €
80 cm	PA781CTNED	530 €	PA781CTNEG	530 €
90 cm	PA782CTNED	560 €	PA782CTNEG	560 €
100 cm	PA783CTNED	590 €	PA783CTNEG	590 €



Flat C+F - partie fixe à gauche, paroi fixe avec profilé à droite



KINEQUARTZ

Elégance & design épuré



Kinequartz



KINEQUARTZ



Verre 8 mm



Traitement anticalcaire

LES +



Hauteur 200 cm



Accès sans seuil





Réalisable en sur-mesure
(p.64 à 67 : Kinequartz équerres
et p.74 à 77: Kinequartz profilé)

FINITIONS

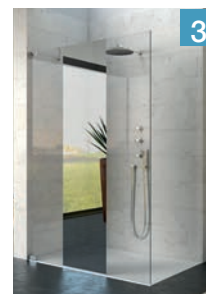
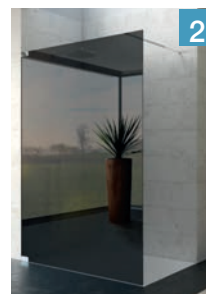
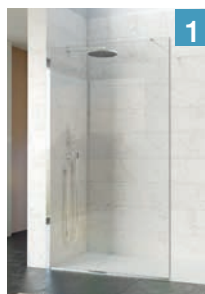
- **3 finitions de verre :**
 - verre transparent **1**
 - verre fumé miroir (uniquement sur Solo) **2**
 - verre avec bande centrale miroir (uniquement sur Solo) **3**
- **2 systèmes de fixation murale :**
 - profilé chromé **1**
 - équerres métalliques chromées **2 3**
- Obturateurs et cache-vis pour une finition parfaite
- Poignées métalliques chromées intégrées



CONFIGURATIONS

	 En niche	 En angle
KINEQUARTZ équerres		
Espace ouvert	Solo p.58	
Espace ouvert avec volet pivotant	Duo p.60	
Porte pivotante	P p.61	P+F p.63
2 portes pivotantes	2P p.62	
KINEQUARTZ profilé		
Espace ouvert	Solo p.68	
Espace ouvert avec volet pivotant	Duo p.70	
Porte pivotante	P p.71	P+F p.73
2 portes pivotantes	2P p.72	



Côté utilisateur

- **Entretien facilité** : charnières affleurantes et verre traité anticalcaire
- **Design et luminosité** : choisissez les versions minimalistes avec équerres



Côté installateur

- **Installation facilitée** : réglage des faux-aplombs jusqu'à 15 mm (versions avec profilé)
- **Choix** : parois à portes pivotantes ou espaces ouverts
- **Adapté à tous les projets** : dimensions standards de 70 à 180 cm ou réalisables en sur-mesure



KINEQUARTZ

Le haut de gamme du design

Le choix de la fixation murale

Simplicité, minimalisme, pour épurer au maximum votre espace douche, optez pour nos parois Kinequartz avec équerres/charnières murales.

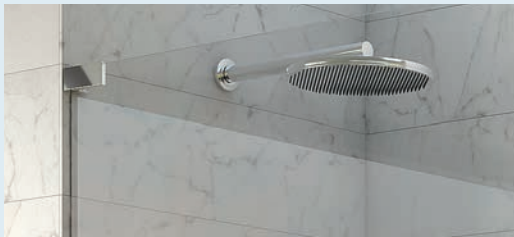

Pour plus de robustesse, faites le choix d'un profilé mural chromé qui maintiendra le verre sur toute la hauteur.

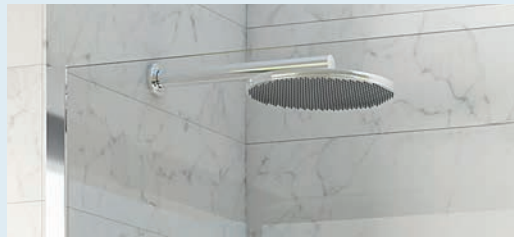

Le haut de gamme de l'entretien

Le traitement anticalcaire

Un traitement anticalcaire est appliqué sur le verre pour un confort au quotidien encore plus important. Ce traitement favorise l'écoulement de l'eau et réduit ainsi les dépôts calcaires qui détériorent le verre.

Des parois faciles à nettoyer

Les **charnières et équerres** de la gamme Kinequartz ont une fixation spécifique les rendant **affleurantes** au verre. Elles ne représentent plus un obstacle pour le passage de l'éponge et de la raclette lors du nettoyage évitant ainsi les zones où le calcaire et les impuretés peuvent s'accumuler.





Le haut de gamme du montage

Des parois faciles à installer

L'installation se fera en tour de main pour tous les modèles Kinequartz.

Installation des versions avec équerres



Installation des versions avec profilé

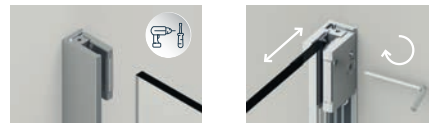

Des parois débordantes d'ingéniosité

Pour éviter l'usure prématurée des joints de bas de porte, les portes sont montées sur des **charnières relevables** de 0,6 cm.

Et pour plus de discrétion, la fixation de la barre de renfort a été intégrée à la charnière supérieure.

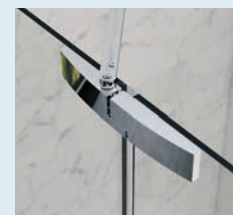

SOLO

Paroi simple pour un espace douche ouvert



En niche



En angle



Verre
8 mm



Traitement
anticalcaire

LES +



Hauteur
200 cm



Accès
sans seuil



Sur-mesure
(p.64-65)



Kinequartz équerres - Solo - avec barre de renfort - verre transparent

CARACTÉRISTIQUES

- Fixation murale par équerres pour un espace douche plus lumineux
- 3 finitions de verre au choix
- Verre avec bande centrale miroir : intérieur/extérieur (largeur 50 cm)
- 2 systèmes de renfort chromés au choix :
 - barre de renfort (120 cm maxi) pouvant être posée droite ou de biais
 - mât sol/plafond (280 cm maxi, dans le cas d'une pose sur receveur, sa hauteur ne peut excéder 18 cm)
- Baguettes cache-silicone chromées facultatives en bas de paroi et contre le mur
- En angle, pour limiter les éclaboussures, ajoutez une 2^{ème} paroi Solo

Dimensions en cm		Taille 70	Taille 80	Taille 90	Taille 100	Taille 110	Taille 120	Taille 140	Taille 160
Largeur (mini/maxi)	A	68,5/69	78,5/79	88,5/89	98,5/99	108,5/109	118,5/119	138,5/139	158,5/159
Hauteur totale (+0,6 cm de barre de renfort)		200	200	200	200	200	200	200	200
Épaisseur de l'équerre (voir p.57)		6	6	6	6	6	6	6	6
Réglage du faux-aplomb		0,5	0,5	0,5	0,5	0,5	0,5	0,5	0,5

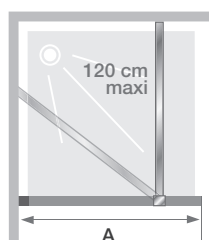

Installation réversible gauche / droite



Kinequartz équerres - Solo - avec barre de renfort - verre fumé miroir



Kinequartz équerres - Solo - avec barre de renfort - verre avec bande centrale miroir

Kinequartz

Tarifs H.T.	Avec barre de renfort		
	Verre transparent	Verre fumé miroir	Verre avec bande miroir
70 cm	PA8010C2CE 784 €	PA8010CFME 1 059 €	-
80 cm	PA8011C2CE 840 €	PA8011CFME 1 146 €	-
90 cm	PA8012C2CE 898 €	PA8012CFME 1 232 €	-
100 cm	PA8013C2CE 955 €	PA8013CFME 1 318 €	-
110 cm	PA8014C2CE 979 €	PA8014CFME 1 421 €	-
120 cm	PA8015C2CE 1 036 €	PA8015CFME 1 526 €	PA8015CBME 1 226 €
140 cm	PA8016C2CE 1 186 €	PA8016CFME 1 986 €	PA8016CBME 1 445 €
160 cm	PA8017C2CE 1 295 €	PA8017CFME 2 187 €	PA8017CBME 1 589 €

Tarifs H.T.	Avec mât sol/plafond		
	Verre transparent	Verre fumé miroir	Verre avec bande miroir
70 cm	PA8010C2CEM 1 014 €	PA8010CFMEM 1 289 €	-
80 cm	PA8011C2CEM 1 071 €	PA8011CFMEM 1 376 €	-
90 cm	PA8012C2CEM 1 129 €	PA8012CFMEM 1 463 €	-
100 cm	PA8013C2CEM 1 186 €	PA8013CFMEM 1 548 €	-
110 cm	PA8014C2CEM 1 209 €	PA8014CFMEM 1 651 €	-
120 cm	PA8015C2CEM 1 267 €	PA8015CFMEM 1 756 €	PA8015CBMEM 1 457 €
140 cm	PA8016C2CEM 1 416 €	PA8016CFMEM 2 217 €	PA8016CBMEM 1 675 €
160 cm	PA8017C2CEM 1 526 €	PA8017CFMEM 2 418 €	PA8017CBMEM 1 819 €

DUO

Paroi simple pour un espace douche ouvert
avec volet pivotant à 180°

LES +



En niche



En angle



Hauteur
200 cm



Accès
sans seuil



Sur-mesure
(p.64-65)



A SALLE DE BAINS
ACCESSIBLE
AFISB
(voir p.431)



Verre
8 mm



Traitement
anticalcaire

CARACTÉRISTIQUES

- Fixation murale par équerres pour un espace douche plus lumineux
- Volet pivotant avec paliers d'ouverture tous les 45°
- Verre transparent
- 2 systèmes de renfort chromés au choix :
 - barre de renfort (120 cm maxi) pouvant être posée droite ou de biais
 - mât sol/plafond (280 cm maxi, dans le cas d'une pose sur receveur, sa hauteur ne peut excéder 18 cm)
- Baguettes cache-silicone chromées facultatives en bas de paroi et contre le mur
- En angle, pour limiter les éclaboussures, ajoutez une paroi Solo



Kinequartz équerres - Duo - avec barre de renfort - équerres à gauche

Dimensions en cm		Taille 90	Taille 100	Taille 110	Taille 120	Taille 140	Taille 160
Largeur (mini/maxi)	A1	88,5/89	98,5/99	108,5/109	118,5/119	138,5/139	158,5/159
Largeur	A2	40 ou 60	40 ou 60	40 ou 60	40 ou 60	40 ou 60	40 ou 60
Hauteur totale (+0,6 cm de barre de renfort)		200	200	200	200	200	200
Épaisseur de l'équerre (voir p.57)		6	6	6	6	6	6
Réglage du faux-aplomb		0,5	0,5	0,5	0,5	0,5	0,5

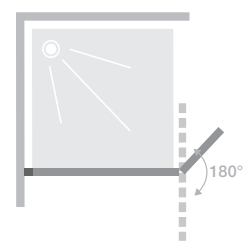

Ouverture du volet pivotant à 180°

Tarifs H.T.	Avec barre de renfort			
	Avec volet pivotant 40 cm		Avec volet pivotant 60 cm	
	Équerres à gauche	Équerres à droite	Équerres à gauche	Équerres à droite
90 cm	PA8030C2CEG 1 369€	PA8030C2CED 1 369€	PA8050C2CEG 1 388€	PA8050C2CED 1 388€
100 cm	PA8031C2CEG 1 428€	PA8031C2CED 1 428€	PA8051C2CEG 1 444€	PA8051C2CED 1 444€
110 cm	PA8032C2CEG 1 450€	PA8032C2CED 1 450€	PA8052C2CEG 1 454€	PA8052C2CED 1 454€
120 cm	PA8033C2CEG 1 508€	PA8033C2CED 1 508€	PA8053C2CEG 1 503€	PA8053C2CED 1 503€
140 cm	PA8034C2CEG 1 657€	PA8034C2CED 1 657€	PA8054C2CEG 1 647€	PA8054C2CED 1 647€
160 cm	PA8035C2CEG 1 767€	PA8035C2CED 1 767€	PA8055C2CEG 1 749€	PA8055C2CED 1 749€

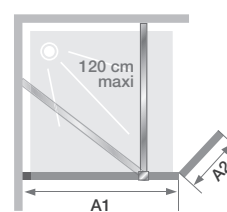

Tarifs H.T.	Avec mât sol/plafond			
	Avec volet pivotant 40 cm		Avec volet pivotant 60 cm	
	Équerres à gauche	Équerres à droite	Équerres à gauche	Équerres à droite
90 cm	PA8030C2CEMG 1 600€	PA8030C2CEMD 1 600€	PA8050C2CEMG 1 612€	PA8050C2CEMD 1 612€
100 cm	PA8031C2CEMG 1 657€	PA8031C2CEMD 1 657€	PA8051C2CEMG 1 667€	PA8051C2CEMD 1 667€
110 cm	PA8032C2CEMG 1 681€	PA8032C2CEMD 1 681€	PA8052C2CEMG 1 674€	PA8052C2CEMD 1 674€
120 cm	PA8033C2CEMG 1 739€	PA8033C2CEMD 1 739€	PA8053C2CEMG 1 727€	PA8053C2CEMD 1 727€
140 cm	PA8034C2CEMG 1 888€	PA8034C2CEMD 1 888€	PA8054C2CEMG 1 871€	PA8054C2CEMD 1 871€
160 cm	PA8035C2CEMG 1 997€	PA8035C2CEMD 1 997€	PA8055C2CEMG 1 972€	PA8055C2CEMD 1 972€

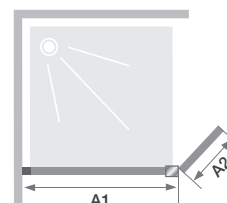

KINEQUARTZ ÉQUERRES

P

Porte pivotante sans seuil

LES +



En niche



Hauteur 200 cm



Accès sans seuil



Verre 8 mm



Sur-mesure (p.64-65)

CARACTÉRISTIQUES

- Fixation murale par équerres pour un espace douche plus lumineux
- Charnières relevables (voir p.57)
- Verre transparent
- Poignée métallique chromée intégrée
- Barre de seuil incluse, pose facultative pour une étanchéité améliorée
- Pour les tailles ≥ 120 cm, barre de renfort chromée (120 cm maxi) pouvant être posée droite ou de biais et baguettes cache-silicone chromées facultatives en bas de paroi et contre le mur



Kinequartz

Kinequartz équerres - P (taille ≤ 100 cm) - charnières à gauche

Dimensions en cm		Taille 80	Taille 90	Taille 100	Taille 120	Taille 140	Taille 160	Taille 180
Largeur (mini/maxi)	A	78,5/79	88,5/89	98,5/99	118/119	138/139	158/159	178/179
Largeur partie fixe	C	-	-	-	30	50	60	80
Passage	D	73	83	93	80	80	80	80
Hauteur totale (+ 1,3 cm de barre de renfort pour les tailles ≥ 120 cm)		200	200	200	200	200	200	200
Épaisseur de la charnière (voir p.57)		6	6	6	6	6	6	6
Épaisseur du profilé aimant		3,4	3,4	3,4	3,4	3,4	3,4	3,4
Réglage du faux-aplomb (côté charnières)		0,5	0,5	0,5	0,5	0,5	0,5	0,5
Ajustement supplémentaire (au niveau des charnières)		-	-	-	0,5	0,5	0,5	0,5



Poignée métallique chromée

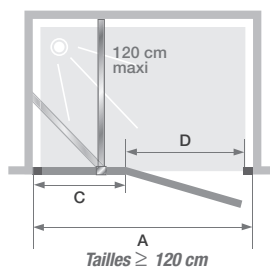
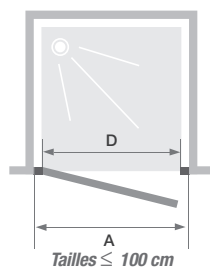

Tarifs H.T.	Charnières à gauche		Charnières à droite	
80 cm	PA8070C2CEG	1 370 €	PA8070C2CED	1 370 €
90 cm	PA8071C2CEG	1 419 €	PA8071C2CED	1 419 €
100 cm	PA8072C2CEG	1 471 €	PA8072C2CED	1 471 €
120 cm	PA8090C2CEG	1 594 €	PA8090C2CED	1 594 €
140 cm	PA8091C2CEG	1 695 €	PA8091C2CED	1 695 €
160 cm	PA8092C2CEG	1 795 €	PA8092C2CED	1 795 €
180 cm	PA8093C2CEG	1 895 €	PA8093C2CED	1 895 €

KINEQUARTZ ÉQUERRES

2P

2 portes pivotantes sans seuil



En niche



Verre
8 mm



Traitement
anticalcaire

LES +



Hauteur
200 cm



Accès
sans seuil



Sur-mesure
(p.64-65)

CARACTÉRISTIQUES

- Fixation murale par équerres pour un espace douche plus lumineux
- Charnières relevables (voir p.57)
- Verre transparent
- Poignées métalliques chromées intégrées
- Barre de seuil incluse, pose facultative pour une étanchéité améliorée



Kinequartz équerres - 2P

Dimensions en cm		Taille 80	Taille 90	Taille 100
Largueur (mini/maxi)	A	78/79	88/89	98/99
Passage	D	64	74	84
Encombrement extérieur	E	34	39	44
Hauteur totale		200	200	200
Épaisseur de la charnière (voir p.57)		6	6	6
Réglage du faux-aplomb (côté charnières)		0,5	0,5	0,5

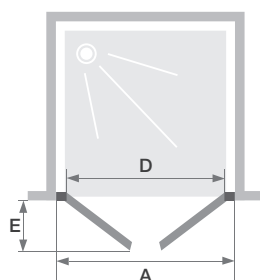

Poignée métallique chromée

Tarifs H.T.	Kinequartz 2P	
80 cm	PA8110C2CE	1 616 €
90 cm	PA8111C2CE	1 667 €
100 cm	PA8112C2CE	1 715 €

Porte pivotante sans seuil + paroi fixe d'angle

LES +

- En angle
- Verre 8 mm
- Traitement anticalcaire
- Hauteur 200 cm
- Accès sans seuil
- Sur-mesure (p.66-67)



Kinequartz

CARACTÉRISTIQUES

- Fixation murale par équerres pour un espace douche plus lumineux
- Charnières relevables (voir p.57)
- Verre transparent
- Poignée métallique chromée intégrée
- Barre de renfort chromée (120 cm maxi) pouvant être posée droite ou de biais
- Baguettes cache-silicone chromées facultatives en bas de paroi et contre le mur
- Barre de seuil incluse, pose facultative pour une étanchéité améliorée

Kinequartz équerres - P (taille ≥ 120 cm) +F - charnières à gauche

Dimensions en cm		Porte						
		Taille 80	Taille 90	Taille 100	Taille 120	Taille 140	Taille 160	Taille 180
Largeur (mini/maxi)	A1	78,5/79	88,5/89	98,5/99	118/119	138/139	158/159	178/179
Largeur partie fixe	C	-	-	-	36	56	76	96
Passage	D	70	80	90	74	74	74	74
Hauteur totale (+0,6 cm de barre de renfort)		200	200	200	-	-	-	-
Hauteur totale (+1,3 cm de barre de renfort)		-	-	-	200	200	200	200
Épaisseur de la charnière (voir p.57)		6	6	6	-	-	-	-
Épaisseur de l'équerre (voir p.57)		-	-	-	6	6	6	6
Réglage du faux-aplomb (sur un côté)		0,5	0,5	0,5	0,5	0,5	0,5	0,5
Ajustement supplémentaire (au niveau des charnières)		-	-	-	0,5	0,5	0,5	0,5

A2	Paroi fixe		
	Taille 80	Taille 90	Taille 100
	78,5/79	88,5/89	98,5/99
	-	-	-
	-	-	-
	-	-	-
	6	6	6
	2,5	2,5	2,5
	-	-	-

INFO : Dans le cas d'une pose sur receveur, la largeur de la paroi intègre un retrait de 2,2 cm pour les tailles ≤ 100 cm et de 1,7 cm pour les tailles ≥ 120 cm. Dans le cas d'une installation sans receveur, prendre en compte ce retrait pour déterminer la zone à carrelé ou opter pour des dimensions sur-mesure (voir p.66-67).

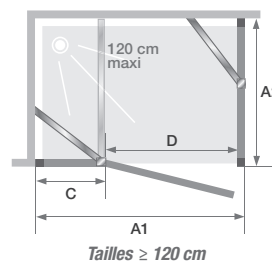
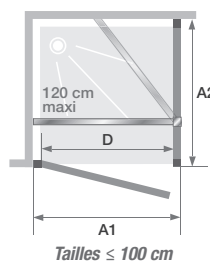

Tarifs H.T.	Porte	
	Charnières à gauche	Charnières à droite
80 cm	PA8150C2CEG 1 567 €	PA8150C2CED 1 567 €
90 cm	PA8151C2CEG 1 618 €	PA8151C2CED 1 618 €
100 cm	PA8152C2CEG 1 656 €	PA8152C2CED 1 656 €
120 cm	PA8170C2CEG 1 670 €	PA8170C2CED 1 670 €
140 cm	PA8171C2CEG 1 756 €	PA8171C2CED 1 756 €
160 cm	PA8172C2CEG 1 857 €	PA8172C2CED 1 857 €
180 cm	PA8173C2CEG 1 959 €	PA8173C2CED 1 959 €

Tarifs H.T.	Paroi fixe	
	Pour largeurs de porte ≤ 100 cm	
80 cm	PA8210C2CE	719 €
90 cm	PA8211C2CE	768 €
100 cm	PA8212C2CE	818 €
Pour largeurs de porte ≥ 120 cm		
80 cm	PA8230C2CE	719 €
90 cm	PA8231C2CE	768 €
100 cm	PA8232C2CE	818 €



INFO : Les parois avec découpe ne peuvent avoir qu'un pan coupé **ou** un décroché (et non les deux) sur un même verre.

TARIFS H.T.

KINEQUARTZ ÉQUERRES SOLO (p.58)

Paroi simple (espace ouvert). Vendue sans système de renfort, doit impérativement être tenue par un renfort au choix							SANS DÉCOUPE	AVEC DÉCOUPE
Cotes (en mm)	A	B	D	E	F	G		
mini	1000	300	200	100	100	nous consulter	1 117 €	1 187 €
maxi	2000	1600*	nous consulter		nous consulter			

* Supplément de prix pour toute largeur B ≥ 1201 mm

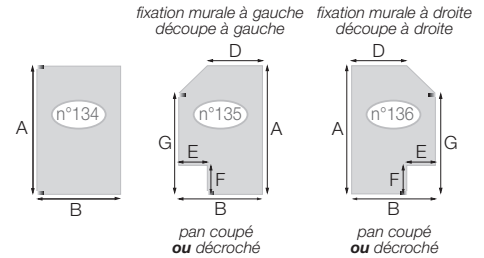

KINEQUARTZ ÉQUERRES DUO (p.60)

Paroi simple avec volet pivotant (espace ouvert). Vendue sans système de renfort, doit impérativement être tenue par un renfort au choix								SANS DÉCOUPE	AVEC DÉCOUPE
Cotes (en mm)	A	B	D	E	F	G	H		
mini	1000	300	200	100	100	nous consulter	200	1 760 €	1 830 €
maxi	2000	1600*	nous consulter		nous consulter		600		

* Supplément de prix pour toute largeur B ≥ 1201 mm

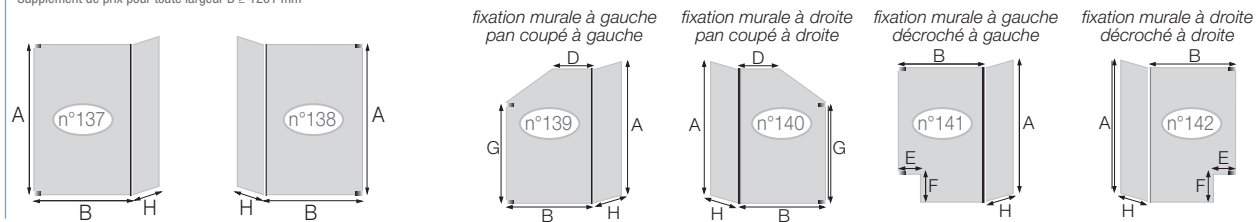

KINEQUARTZ ÉQUERRES P (p.61)

Porte pivotante									SANS DÉCOUPE	AVEC DÉCOUPE
Cotes (en mm)	A	B1	B2	D	E	F	G	H		
mini	1300	500	1001*	700	100	100	nous consulter	250	1 898 €	1 967 €
maxi	2000	1000	1800*	nous consulter		nous consulter		1000		

* Supplément de prix pour toute largeur B2 ≥ 1001 mm

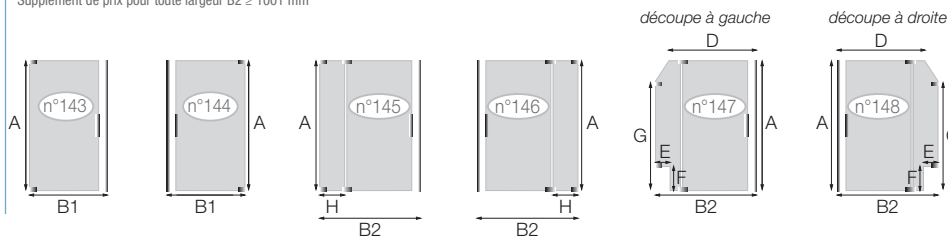

KINEQUARTZ ÉQUERRES 2P (p.62)

Deux portes pivotantes			SANS DÉCOUPE
Cotes (en mm)	A	B	
mini	1300	700	2 211 €
maxi	2000	1000	

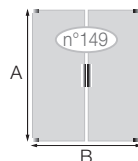

BON DE COMMANDE à envoyer

par mail à surmesure@kinedo.com Commande et devis traités sous 48h

Enseigne :

Ville :

N° de commande :

Nom du produit :

Indiquez-nous **VOS COTES** (pensez à joindre un schéma avec le bon de commande)

INFO : En sur-mesure, l'extensibilité est de -2/+2 mm par rapport à la cote communiquée

INFO : Degré d'angle à préciser dans le cas d'un pan coupé

N° de schéma :

R : °

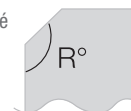

A : mm B : mm B1 : mm B2 : mm

D : mm E : mm F : mm G : mm

H : mm H1 : mm H2 : mm

GRANDE LARGEUR à cocher si concerné, avec supplément de prix



Kinequartz P :
≥ 1001 mm
+ 186 €

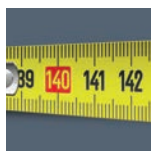

Kinequartz P :
≥ 1401 mm
+ 369 €



Kinequartz
Solo et Duo :
≥ 1201 mm
+ 415

FINITION DE VERRE à cocher, sans supplément de prix



Verre transparent

SYSTÈME DE RENFORT (uniquement pour Kinequartz Solo et Duo) à cocher, avec supplément de prix



Barre de renfort articulée
(pouvant être posée droite ou de biais)
(RENFORT21) + 242 €

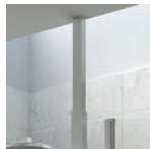

Mât sol/plafond
(MAT05)
+ 487 €

TOTAL

Tarif paroi Kinequartz équerres €

Supplément grande largeur €

Supplément système de renfort €

Montant total HT de la paroi €

SUR-MESURE



INFO : Les parois avec découpe ne peuvent avoir qu'un pan coupé **ou** un décroché (et non les deux) sur un même verre.

TARIFS H.T.

KINEQUARTZ ÉQUERRES P+F (p.63)

Porte pivotante + paroi fixe pour montage en angle											SANS DÉCOUPE	AVEC DÉCOUPE
Cotes (en mm)	A	B1	B2	D1	D2	E	F	G	H	I		
mini	1300	500	1001*	200	700	100	100	nous consulter	250	500	2 324 €	2 395 €
maxi	2000	1000	1800*	nous consulter			1000					

* Supplément de prix pour toute largeur B2 ≥ 1001 mm

Schémas pour porte largeur B1 de 500 à 1000 mm

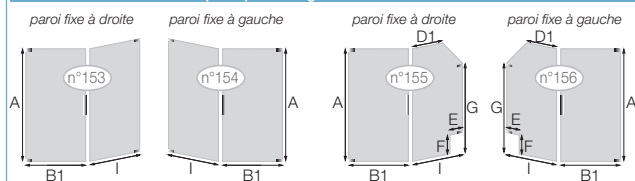

Schémas pour porte largeur B2 de 1001 à 1800 mm

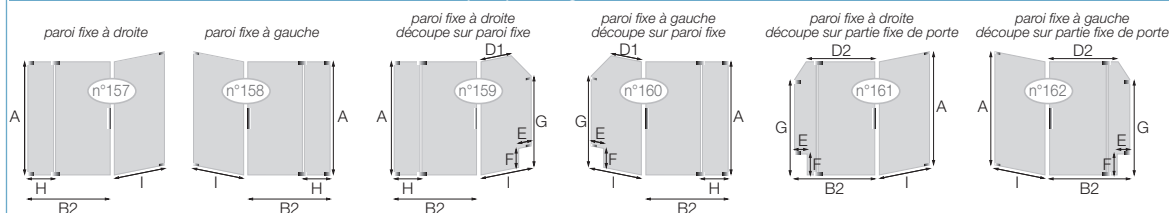

BON DE COMMANDE à envoyer

par mail à surmesure@kinedo.com Commande et devis traités sous 48h

Enseigne :

Ville :

N° de commande :

Nom du produit :

Indiquez-nous **VOS COTES** (pensez à joindre un schéma avec le bon de commande)

INFO : En sur-mesure, l'extensibilité est de -2/+2 mm par rapport à la cote communiquée

INFO : Degré d'angle à préciser dans le cas d'un pan coupé

N° de schéma :

R :°

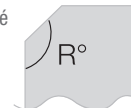

A : mm B1 : mm B2 : mm D1 : mm

D2 : mm E : mm F : mm G : mm

H : mm I : mm

GRANDE LARGEUR à cocher si concerné, avec supplément de prix



P+F :
≥ 1001 mm
+ 186 €

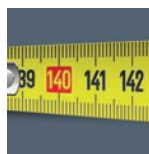

P+F :
≥ 1401 mm
+ 369 €

FINITION DE VERRE à cocher, sans supplément de prix



Verre transparent

TOTAL

Tarif paroi Kinequartz équerres €

Supplément grande largeur €

Montant total HT de la paroi €

KINEQUARTZ PROFILÉ

SOLO

Paroi simple pour un espace douche ouvert



En niche



En angle



Contre un mur
(avec 2 systèmes
de renfort)



Verre
8 mm



Traitement
anticalcaire

LES +



Hauteur
200 cm



Accès
sans seuil



Sur-mesure
(p.74-75)



SALLE DE BAINS
ACCESSIBLE
AFISB

(voir p.431)



Kinequartz profilé - Solo - avec barre de renfort - verre transparent

CARACTÉRISTIQUES

- Fixation murale par profilé pour un réglage des faux-aplombs simplifié
- 3 finitions de verre au choix
- Verre avec bande centrale miroir : intérieur/extérieur (largeur 50 cm)
- 2 systèmes de renfort chromés au choix :
 - barre de renfort (120 cm maxi) pouvant être posée droite ou de biais
 - mât sol/plafond (280 cm maxi, dans le cas d'une pose sur receveur, sa hauteur ne peut excéder 18 cm)
- Baguette cache-silicone chromée facultative en bas de paroi
- En angle, pour limiter les éclaboussures, ajoutez une 2^{ème} paroi Solo

Dimensions en cm		Taille 70	Taille 80	Taille 90	Taille 100	Taille 110	Taille 120	Taille 140	Taille 160
Largeur (mini/maxi)	A	67,5/69	77,5/79	87,5/89	97,5/99	107,5/109	117,5/119	137,5/139	157,5/159
Largeur	A'	65,5	75,5	85,5	95,5	105,5	115,5	135,5	155,5
Hauteur totale (+0,6 cm de barre de renfort)		200	200	200	200	200	200	200	200
Épaisseur du profilé vertical		2,5	2,5	2,5	2,5	2,5	2,5	2,5	2,5
Réglage du faux-aplomb		1,5	1,5	1,5	1,5	1,5	1,5	1,5	1,5

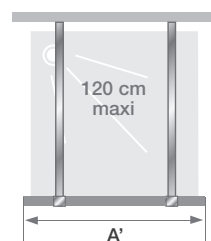
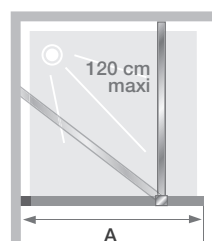

Installation réversible gauche / droite

INFO : Pour une installation contre un mur, commander un 2^e renfort (voir page de droite)



Kinequartz profilé - Solo - avec barre de renfort - verre fumé miroir



Kinequartz profilé - Solo - avec barre de renfort - verre avec bande centrale miroir

Kinequartz

Tarifs H.T.	Avec barre de renfort		
	Verre transparent	Verre fumé miroir	Verre avec bande miroir
70 cm	PA8000C2CE 784 €	PA8000CFME 1 059 €	-
80 cm	PA8001C2CE 840 €	PA8001CFME 1 146 €	-
90 cm	PA8002C2CE 898 €	PA8002CFME 1 232 €	-
100 cm	PA8003C2CE 955 €	PA8003CFME 1 318 €	-
110 cm	PA8004C2CE 979 €	PA8004CFME 1 421 €	-
120 cm	PA8005C2CE 1 036 €	PA8005CFME 1 526 €	PA8005CBME 1 226 €
140 cm	PA8006C2CE 1 186 €	PA8006CFME 1 986 €	PA8006CBME 1 445 €
160 cm	PA8007C2CE 1 295 €	PA8007CFME 2 187 €	PA8007CBME 1 589 €

Tarifs H.T.	Avec mât sol/plafond		
	Verre transparent	Verre fumé miroir	Verre avec bande miroir
70 cm	PA8000C2CEM 1 014 €	PA8000CFMEM 1 289 €	-
80 cm	PA8001C2CEM 1 071 €	PA8001CFMEM 1 376 €	-
90 cm	PA8002C2CEM 1 129 €	PA8002CFMEM 1 463 €	-
100 cm	PA8003C2CEM 1 186 €	PA8003CFMEM 1 548 €	-
110 cm	PA8004C2CEM 1 209 €	PA8004CFMEM 1 651 €	-
120 cm	PA8005C2CEM 1 267 €	PA8005CFMEM 1 756 €	PA8005CBMEM 1 457 €
140 cm	PA8006C2CEM 1 416 €	PA8006CFMEM 2 217 €	PA8006CBMEM 1 675 €
160 cm	PA8007C2CEM 1 526 €	PA8007CFMEM 2 418 €	PA8007CBMEM 1 819 €

INFO : Pour une installation contre un mur, commander un 2^e renfort

Barre de renfort articulée (voir visuel p.65) - 120 cm maxi
RENFORT21 242 €

Mât sol/plafond (voir visuel p.65) - 280 cm maxi
(dans le cas d'une pose sur receveur sa hauteur ne peut excéder 18 cm)
MAT05 487 €

DUO

Paroi simple pour un espace douche ouvert
avec volet pivotant à 180°

LES +



En niche



En angle



Hauteur
200 cm



Accès
sans seuil



Sur-mesure
(p.74-75)



A SALLE DE BAINS
ACCESSIBLE
AFISB
(voir p.431)

CARACTÉRISTIQUES

- Fixation murale par profilé pour un réglage des faux-aplombs simplifié
- Volet pivotant avec paliers d'ouverture tous les 45°
- Verre transparent
- 2 systèmes de renfort chromés au choix :
 - barre de renfort (120 cm maxi) pouvant être posée droite ou de biais
 - mât sol/plafond (280 cm maxi, dans le cas d'une pose sur receveur, sa hauteur ne peut excéder 18 cm)
- Baguette cache-silicone chromée facultative en bas de paroi
- En angle, pour limiter les éclaboussures, ajoutez une paroi Solo



Kinequartz profilé - Duo - profilé à gauche - avec mât sol/plafond

Dimensions en cm		Taille 90	Taille 100	Taille 110	Taille 120	Taille 140	Taille 160
Largueur (mini/maxi)	A1	87,5/89	97,5/99	107,5/109	117,5/119	137,5/139	157,5/159
Largueur	A2	40 ou 60	40 ou 60	40 ou 60	40 ou 60	40 ou 60	40 ou 60
Hauteur totale (+0,6 cm de barre de renfort)		200	200	200	200	200	200
Épaisseur du profilé vertical		2,5	2,5	2,5	2,5	2,5	2,5
Réglage du faux-aplomb		1,5	1,5	1,5	1,5	1,5	1,5

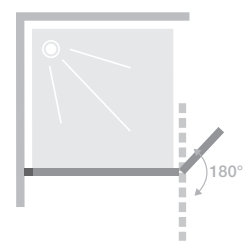

Ouverture du volet pivotant à 180°

Tarifs H.T.	Avec barre de renfort			
	Avec volet pivotant 40 cm		Avec volet pivotant 60 cm	
	Profilé à gauche	Profilé à droite	Profilé à gauche	Profilé à droite
90 cm	PA8020C2CEG 1 369€	PA8020C2CED 1 369€	PA8040C2CEG 1 445€	PA8040C2CED 1 445€
100 cm	PA8021C2CEG 1 428€	PA8021C2CED 1 428€	PA8041C2CEG 1 502€	PA8041C2CED 1 502€
110 cm	PA8022C2CEG 1 450€	PA8022C2CED 1 450€	PA8042C2CEG 1 526€	PA8042C2CED 1 526€
120 cm	PA8023C2CEG 1 508€	PA8023C2CED 1 508€	PA8043C2CEG 1 582€	PA8043C2CED 1 582€
140 cm	PA8024C2CEG 1 657€	PA8024C2CED 1 657€	PA8044C2CEG 1 733€	PA8044C2CED 1 733€
160 cm	PA8025C2CEG 1 767€	PA8025C2CED 1 767€	PA8045C2CEG 1 842€	PA8045C2CED 1 842€

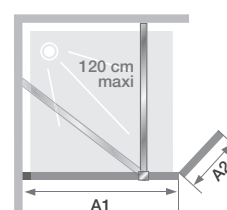

Tarifs H.T.	Avec mât sol/plafond			
	Avec volet pivotant 40 cm		Avec volet pivotant 60 cm	
	Profilé à gauche	Profilé à droite	Profilé à gauche	Profilé à droite
90 cm	PA8020C2CEMG 1 600€	PA8020C2CEMD 1 600€	PA8040C2CEMG 1 675€	PA8040C2CEMD 1 675€
100 cm	PA8021C2CEMG 1 657€	PA8021C2CEMD 1 657€	PA8041C2CEMG 1 733€	PA8041C2CEMD 1 733€
110 cm	PA8022C2CEMG 1 681€	PA8022C2CEMD 1 681€	PA8042C2CEMG 1 756€	PA8042C2CEMD 1 756€
120 cm	PA8023C2CEMG 1 739€	PA8023C2CEMD 1 739€	PA8043C2CEMG 1 813€	PA8043C2CEMD 1 813€
140 cm	PA8024C2CEMG 1 888€	PA8024C2CEMD 1 888€	PA8044C2CEMG 1 962€	PA8044C2CEMD 1 962€
160 cm	PA8025C2CEMG 1 997€	PA8025C2CEMD 1 997€	PA8045C2CEMG 2 073€	PA8045C2CEMD 2 073€

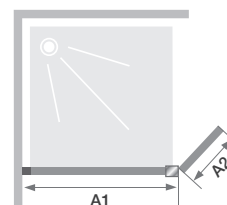

KINEQUARTZ PROFILÉ

P

Porte pivotante sans seuil



En niche



Verre 8 mm



Traitement anticalcaire

LES +



Hauteur 200 cm



Accès sans seuil



Sur-mesure (p.74-75)

CARACTÉRISTIQUES

- Fixation murale par profilé pour un réglage des faux-aplombs simplifié
- Charnières relevables (voir p.57)
- Verre transparent
- Poignée métallique chromée intégrée
- Barre de seuil incluse, pose facultative pour une étanchéité améliorée
- Pour les tailles ≥ 120 cm, barre de renfort chromée (120 cm maxi) pouvant être posée droite ou de biais et baguettes cache-silicone chromées facultatives en bas de paroi et contre le mur



Kinequartz

Kinequartz profilé - P (taille ≥ 120 cm) - charnières à gauche

Dimensions en cm		Taille 80	Taille 90	Taille 100	Taille 120	Taille 140	Taille 160	Taille 180
Largeur (mini/maxi)	A	76/79	86/89	96/99	115,5/119	135,5/139	155,5/159	175,5/179
Largeur partie fixe	C	-	-	-	33	53	73	93
Passage	D	64	74	84	74	74	74	74
Hauteur totale (+ 1,3 cm de barre de renfort pour les tailles ≥ 120 cm)		200	200	200	200	200	200	200
Épaisseur du profilé vertical		3,8	3,8	3,8	3,8	3,8	3,8	3,8
Réglage du faux-aplomb (de chaque côté)		1,5	1,5	1,5	1,5	1,5	1,5	1,5
Ajustement supplémentaire (au niveau des charnières)		-	-	-	0,5	0,5	0,5	0,5



Poignée métallique chromée

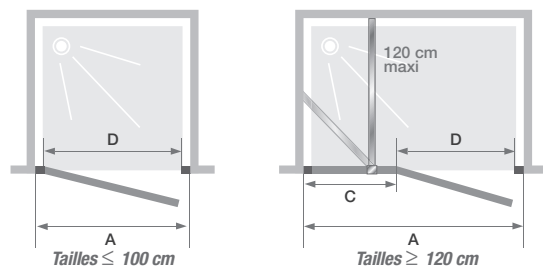

Tarifs H.T.	Charnières à gauche		Charnières à droite	
80 cm	PA8060C2CEG	1 370 €	PA8060C2CED	1 370 €
90 cm	PA8061C2CEG	1 419 €	PA8061C2CED	1 419 €
100 cm	PA8062C2CEG	1 471 €	PA8062C2CED	1 471 €
120 cm	PA8080C2CEG	1 594 €	PA8080C2CED	1 594 €
140 cm	PA8081C2CEG	1 695 €	PA8081C2CED	1 695 €
160 cm	PA8082C2CEG	1 795 €	PA8082C2CED	1 795 €
180 cm	PA8083C2CEG	1 895 €	PA8083C2CED	1 895 €

KINEQUARTZ PROFILÉ

2P

2 portes pivotantes sans seuil



En niche



Verre
8 mm



Traitement
anticalcaire

LES +



Hauteur
200 cm



Accès
sans seuil



Sur-mesure
(p.74-75)



Kinequartz profilé - 2P

CARACTÉRISTIQUES

- Fixation murale par profilé pour un réglage des faux-aplombs simplifié
- Charnières relevables (voir p.57)
- Verre transparent
- Poignées métalliques chromées intégrées
- Barre de seuil incluse, pose facultative pour une étanchéité améliorée

Dimensions en cm		Taille 80	Taille 90	Taille 100
Largeur (mini/maxi)	A	76/79	86/89	96/99
Passage	D	58	68	78
Encombrement extérieur	E	31	36	41
Hauteur totale		200	200	200
Épaisseur du profilé vertical		3,8	3,8	3,8
Réglage du faux-aplomb (de chaque côté)		1,5	1,5	1,5

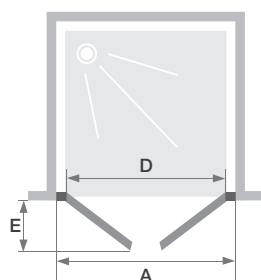

Poignée métallique chromée

Tarifs H.T.	Kinequartz 2P	
80 cm	PA8100C2CE	1 616 €
90 cm	PA8101C2CE	1 667 €
100 cm	PA8102C2CE	1 715 €

Porte pivotante sans seuil + paroi fixe d'angle



En angle



Verre 8 mm



Traitement anticalcaire

LES +



Hauteur 200 cm



Accès sans seuil



Sur-mesure (p.76-77)

CARACTÉRISTIQUES

- Fixation murale par profilé pour un réglage des faux-aplombs simplifié
- Charnières relevables (voir p.57)
- Verre transparent
- Poignée métallique chromée intégrée
- Barre de renfort chromée (120 cm maxi) pouvant être posée droite ou de biais
- Baguette cache-silicone chromée facultative en bas de paroi fixe
- Barre de seuil incluse, pose facultative pour une étanchéité améliorée



Kinequartz

Kinequartz profilé - P (taille ≤ 100 cm) +F - charnières à gauche

Dimensions en cm		Porte						
		Taille 80	Taille 90	Taille 100	Taille 120	Taille 140	Taille 160	Taille 180
Largeur (mini/maxi)	A1	77,5/79	87,5/89	97,5/99	117/119	137/139	157/159	177/179
Largeur partie fixe	C	-	-	-	36	56	76	96
Passage	D	68	78	88	74	74	74	74
Hauteur totale (+0,6 cm de barre de renfort)		200	200	200	-	-	-	-
Hauteur totale (+1,3 cm de barre de renfort)		-	-	-	200	200	200	200
Épaisseur du profilé vertical		3,8	3,8	3,8	2,5	2,5	2,5	2,5
Réglage du faux-aplomb (sur un côté)		1,5	1,5	1,5	1,5	1,5	1,5	1,5
Ajustement supplémentaire (au niveau des charnières)		-	-	-	0,5	0,5	0,5	0,5

A2	Paroi fixe		
	Taille 80	Taille 90	Taille 100
	77,5/79	87,5/89	97,5/99
	-	-	-
	-	-	-
	-	-	-
	2,5	2,5	2,5
	1,5	1,5	1,5
	-	-	-

INFO : Dans le cas d'une pose sur receveur, la largeur de la paroi intègre un retrait de 2,2 cm pour les tailles ≤ 100 cm et de 0,7 cm pour les tailles ≥ 120 cm. Dans le cas d'une installation sans receveur, prendre en compte ce retrait pour déterminer la zone à carrelé ou opter pour des dimensions sur-mesure (voir p.76-77).

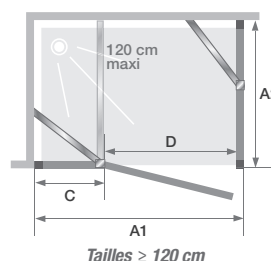
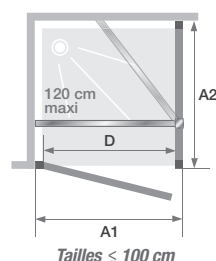

Tarifs H.T.	Porte	
	Charnières à gauche	Charnières à droite
80 cm	PA8140C2CEG 1 567 €	PA8140C2CED 1 567 €
90 cm	PA8141C2CEG 1 618 €	PA8141C2CED 1 618 €
100 cm	PA8142C2CEG 1 656 €	PA8142C2CED 1 656 €
120 cm	PA8160C2CEG 1 670 €	PA8160C2CED 1 670 €
140 cm	PA8161C2CEG 1 756 €	PA8161C2CED 1 756 €
160 cm	PA8162C2CEG 1 857 €	PA8162C2CED 1 857 €
180 cm	PA8163C2CEG 1 959 €	PA8163C2CED 1 959 €

Tarifs H.T.	Paroi fixe	
	Pour largeurs de porte ≤ 100 cm	
80 cm	PA8200C2CE	719 €
90 cm	PA8201C2CE	768 €
100 cm	PA8202C2CE	818 €
Pour largeurs de porte ≥ 120 cm		
80 cm	PA8220C2CE	719 €
90 cm	PA8221C2CE	768 €
100 cm	PA8222C2CE	818 €

INFO : Les parois avec découpe ne peuvent avoir qu'un pan coupé **ou** un décroché (et non les deux) sur un même verre.

TARIFS H.T.

KINEQUARTZ PROFILÉ SOLO (p.68)

Paroi simple (espace ouvert). Vendue sans système de renfort, doit impérativement être tenue par un renfort au choix							SANS DÉCOUPE	AVEC DÉCOUPE
Cotes (en mm)	A	B	D	E	F	G		
mini	1000	300	200	100	100	nous consulter	1 117 €	1 187 €
maxi	2000	1600*	nous consulter		nous consulter			

* Supplément de prix pour toute largeur B ≥ 1201 mm

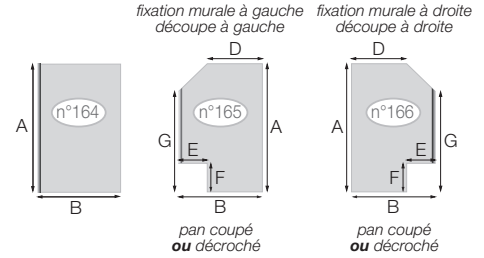

KINEQUARTZ PROFILÉ DUO (p.70)

Paroi simple avec volet pivotant (espace ouvert). Vendue sans système de renfort, doit impérativement être tenue par un renfort au choix								SANS DÉCOUPE	AVEC DÉCOUPE
Cotes (en mm)	A	B	D	E	F	G	H		
mini	1000	300	200	100	100	nous consulter	200	1 760 €	1 830 €
maxi	2000	1600*	nous consulter		nous consulter		600		

* Supplément de prix pour toute largeur B ≥ 1201 mm

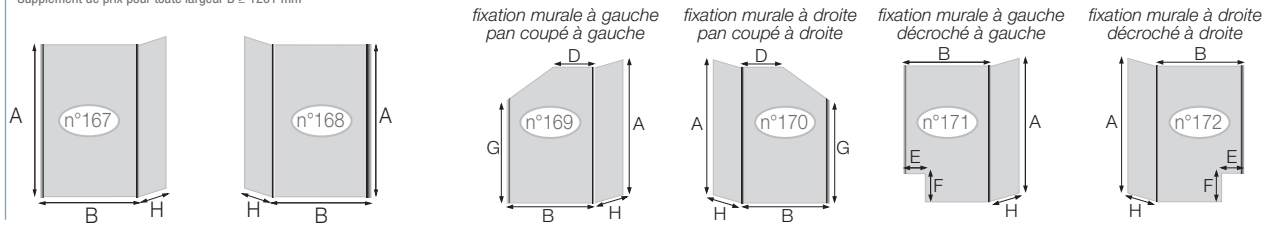

KINEQUARTZ PROFILÉ P (p.71)

Porte pivotante									SANS DÉCOUPE	AVEC DÉCOUPE
Cotes (en mm)	A	B1	B2	D	E	F	G	H		
mini	1300	500	1001*	700	100	100	nous consulter	250	1 898 €	1 967 €
maxi	2000	1000	1800*	nous consulter		nous consulter		1000		

* Supplément de prix pour toute largeur B2 ≥ 1001 mm

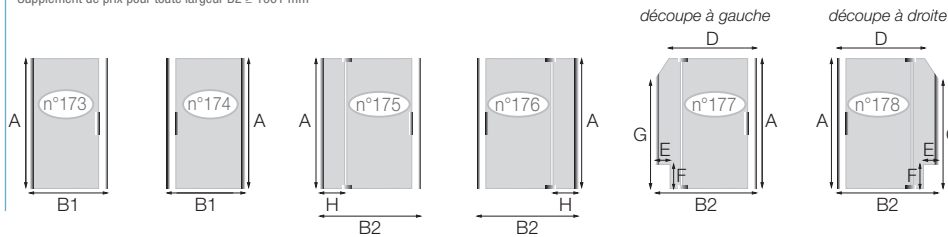

KINEQUARTZ PROFILÉ 2P (p.72)

Deux portes pivotantes			SANS DÉCOUPE
Cotes (en mm)	A	B	
mini	1300	700	2 211 €
maxi	2000	1000	

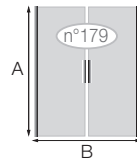

BON DE COMMANDE à envoyer

par mail à surmesure@kinedo.com Commande et devis traités sous 48h

Enseigne :

Ville :

N° de commande :

Nom du produit :

Indiquez-nous **VOS COTES** (pensez à joindre un schéma avec le bon de commande)

INFO : En sur-mesure, l'extensibilité est de -10/+10 mm par rapport à la cote communiquée

INFO : Degré d'angle à préciser dans le cas d'un pan coupé

N° de schéma :

R : °

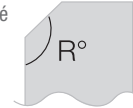

A : mm B : mm B1 : mm B2 : mm

D : mm E : mm F : mm G : mm

H : mm H1 : mm H2 : mm

GRANDE LARGEUR à cocher si concerné, avec supplément de prix



Kinequartz P :
≥ 1001 mm
+ 186 €



Kinequartz P :
≥ 1401 mm
+ 369 €



Kinequartz
Solo et Duo :
≥ 1201 mm
+ 415 €

FINITION DE VERRE à cocher, sans supplément de prix



Verre transparent

SYSTÈME DE RENFORT (uniquement pour Kinequartz Solo et Duo) à cocher, avec supplément de prix



Barre de renfort articulée
(pouvant être posée droite ou de biais)
(RENFORT21) + 242 €

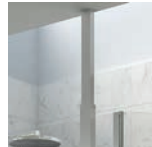

Mât sol/plafond
(MAT05)
+ 487 €

TOTAL

Tarif paroi Kinequartz profilé €

Supplément grande largeur €

Supplément système de renfort €

Montant total HT de la paroi €



INFO : Les parois avec découpe ne peuvent avoir qu'un pan coupé **ou** un décroché (et non les deux) sur un même verre.

TARIFS H.T.

KINEQUARTZ PROFILÉ P+F (p.73)

Porte pivotante + paroi fixe pour montage en angle											SANS DÉCOUPE	AVEC DÉCOUPE
Cotes (en mm)	A	B1	B2	D1	D2	E	F	G	H	I		
mini	1300	500	1001*	200	700	100	100	nous consulter	250	500	2 324 €	2 395 €
maxi	2000	1000	1800*	nous consulter			nous consulter	1000	1000			

* Supplément de prix pour toute largeur B2 ≥ 1001 mm

Schémas pour porte largeur B1 de 500 à 1000 mm

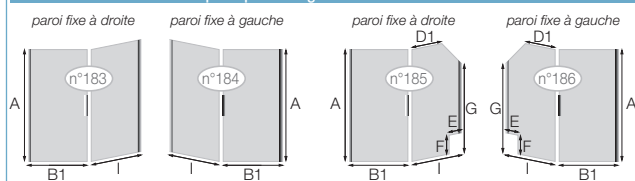

Schémas pour porte largeur B2 de 1001 à 1800 mm

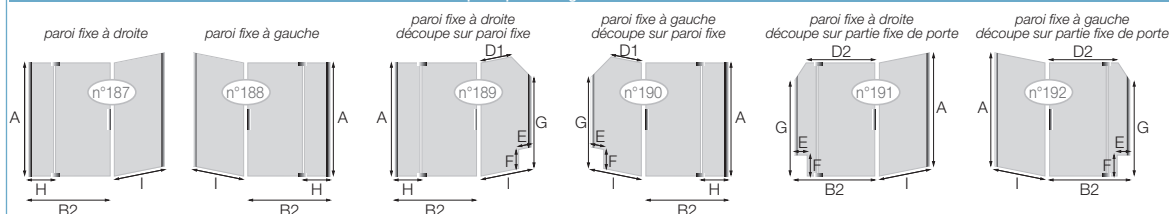

BON DE COMMANDE à envoyer

par mail à surmesure@kinedo.com Commande et devis traités sous 48h

Enseigne :

Ville :

N° de commande :

Nom du produit :

Indiquez-nous **VOS COTES** (pensez à joindre un schéma avec le bon de commande)

INFO : En sur-mesure, l'extensibilité est de -10/+10 mm par rapport à la cote communiquée

INFO : Degré d'angle à préciser dans le cas d'un pan coupé

N° de schéma :

R :°

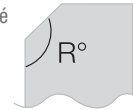

A : mm B1 : mm B2 : mm D1 : mm

D2 : mm E : mm F : mm G : mm

H : mm I : mm

GRANDE LARGEUR à cocher si concerné, avec supplément de prix



P+F :
≥ 1001 mm
+ 186 €

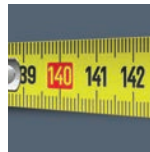

P+F :
≥ 1401 mm
+ 369 €

FINITION DE VERRE à cocher, sans supplément de prix

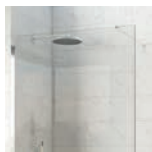

Verre transparent

TOTAL

Tarif paroi Kinequartz profilé €

Supplément grande largeur €

Montant total HT de la paroi €



KINESTYLE

Un look affirmé



KINESTYLE



Verre 8 mm



Traitement anticalcaire

LES +



Hauteur 200 cm



Accès sans seuil

FINITIONS

- Verre transparent
- Profilés en aluminium chromé
- Charnières affleurantes (portes pivotantes) **1**
- Poignée métallique chromée (portes pivotantes) **2**
- Poignée métallique chromée (portes coulissantes) **3**

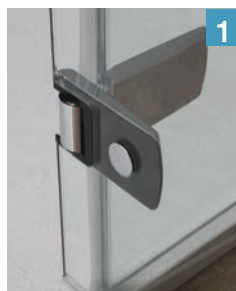

CONFIGURATIONS

	 En niche	 En angle
Espace ouvert	Solo p.82	
Porte pivotante	P p.83	P+F p.86
Porte(s) coulissante(s)	C p.84	C+F p.87
		A p.85



Côté utilisateur

- **Accès sans seuil** : parois pour espace douche ouvert et portes sans seuil
- **Eclaboussures limitées** : hauteur des verres 200 cm
- **Entretien simplifié** : verre traité anticalcaire et charnières affleurantes pour les portes pivotantes



Côté installateur

- **Ajustement impeccable** : réglage des faux-aplombs



KINESTYLE SOLO

Paroi simple pour un espace douche ouvert



En niche



En angle



Verre
8 mm



Traitement
anticalcaire

LES +



Hauteur
200 cm



Accès
sans seuil



SALLE DE BAINS
ACCESSIBLE
AFISB
(voir p.431)



Kinestyle Solo

CARACTÉRISTIQUES

- Barre de renfort chromée (100 cm maxi)

Dimensions en cm		Taille 70	Taille 80	Taille 90	Taille 100	Taille 120	Taille 140
Largeur (mini/maxi)	A	67,5/69	77,5/79	87,5/89	97,5/99	117,5/119	137,5/139
Hauteur totale (+0,5 cm de barre de renfort)		200	200	200	200	200	200
Épaisseur du profilé vertical		2,5	2,5	2,5	2,5	2,5	2,5
Réglage du faux-aplomb		1,5	1,5	1,5	1,5	1,5	1,5

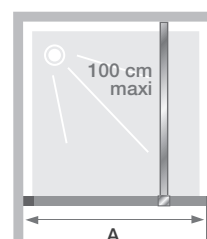

Installation réversible gauche / droite

Tarifs H.T.	Solo	
70 cm	PA1760CTNE	478 €
80 cm	PA1761CTNE	513 €
90 cm	PA1762CTNE	541 €
100 cm	PA1763CTNE	570 €
120 cm	PA1764CTNE	605 €
140 cm	PA1765CTNE	633 €

Tarifs H.T.

Option barre articulée - 120 cm maxi
(voir visuel p.429)
(barre pouvant être posée droite ou de biais)
RENFORT21 242 €

Option mât sol/plafond - 280 cm maxi
(voir visuel p.429)
(dans le cas d'une pose sur receveur sa hauteur ne peut excéder 18 cm)
MAT05 487 €

Porte pivotante (intérieur/extérieur) sans seuil



En niche



Verre 8 mm



Traitement anticalcaire

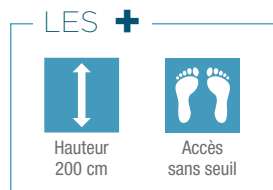

CARACTÉRISTIQUES

- Ouverture intérieure/extérieure à 180°
- Barre de renfort chromée
- Charnières et poignées métalliques chromées
- Barre de seuil incluse, pose facultative pour une étanchéité améliorée



Kinestyle

Kinestyle P (taille ≥ 90 cm) - charnières à gauche

Dimensions en cm		Taille 70	Taille 80	Taille 90	Taille 100	Taille 120	Taille 140	Taille 160
Largeur (mini/maxi)	A	67,5/70	77,5/80	87,5/90	97,5/100	117,5/120	137,5/140	157,5/160
Largeur partie fixe	C	6	6	31	31	51	71	91
Passage	D	58	68	53	63	63	63	63
Hauteur totale (+3,5 cm de barre de renfort pour les tailles ≥ 90 cm)		200	200	200	200	200	200	200
Épaisseur du profilé vertical (côté partie fixe)		2,8	2,8	2,6	2,6	2,6	2,6	2,6
Épaisseur du profilé vertical (côté poignée)		1,6	1,6	1,6	1,6	1,6	1,6	1,6
Réglage du faux-aplomb (côté partie fixe)		1,5	1,5	1,5	1,5	1,5	1,5	1,5
Réglage du faux-aplomb (côté poignée)		1	1	1	1	1	1	1



Barre de renfort

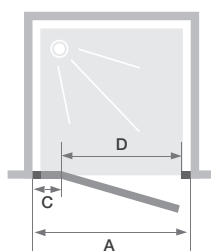

Tailles 70 et 80 cm

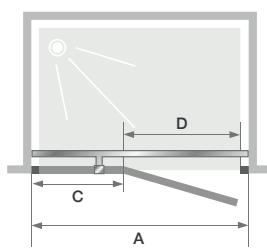

Tailles 90 à 140 cm

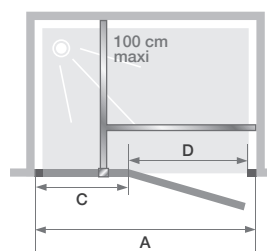

Taille 160 cm

Tarifs H.T.	Charnières à gauche	Charnières à droite
70 cm	PA1780CTNEG 1 115 €	PA1780CTNED 1 115 €
80 cm	PA1781CTNEG 1 161 €	PA1781CTNED 1 161 €
90 cm	PA1782CTNEG 1 270 €	PA1782CTNED 1 270 €
100 cm	PA1783CTNEG 1 382 €	PA1783CTNED 1 382 €
120 cm	PA1784CTNEG 1 534 €	PA1784CTNED 1 534 €
140 cm	PA1785CTNEG 1 619 €	PA1785CTNED 1 619 €
160 cm	PA1786CTNEG 1 777 €	PA1786CTNED 1 777 €

KINESTYLE

C

Paroi avec 1 volet coulissant sans seuil



En niche



Verre
8 mm



Traitement
anticalcaire

LES +



Hauteur
200 cm



Accès
sans seuil



Kinestyle C

CARACTÉRISTIQUES

- Roulettes visibles pour un design moderne
- Poignée métallique chromée
- Barre de seuil incluse, pose facultative pour une étanchéité améliorée

Dimensions en cm		Taille 100	Taille 120	Taille 140	Taille 160	Taille 170
Largeur (mini/maxi)	A	98,5/102,5	118,5/122,5	138,5/142,5	158,5/162,5	168,5/172,5
Largeur partie fixe	C	47	57	67	77	82
Passage	D	35	45	55	65	70
Hauteur totale		200	200	200	200	200
Épaisseur du profilé vertical (côté partie fixe)		3,9	3,9	3,9	3,9	3,9
Épaisseur du profilé vertical (côté passage)		5,6	5,6	5,6	5,6	5,6
Épaisseur du profilé horizontal (en bas de la partie fixe)		1,3	1,3	1,3	1,3	1,3
Réglage du faux-aplomb (côté partie fixe)		3	3	3	3	3
Réglage du faux-aplomb (côté passage)		1,5	1,5	1,5	1,5	1,5

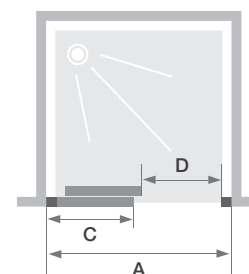

Installation réversible gauche / droite

Tarifs H.T.	C	
100 cm	PA1773CTNE	875 €
120 cm	PA1774CTNE	925 €
140 cm	PA1775CTNE	974 €
160 cm	PA1777CTNE	1 024 €
170 cm	PA1776CTNE	1 047 €

KINESTYLE

A

Accès d'angle avec 2 portes coulissantes sans seuil



En angle



Verre
8 mm



Traitement
anticalcaire

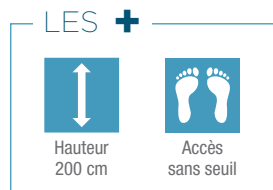

Hauteur
200 cm



Accès
sans seuil



Kinestyle

CARACTÉRISTIQUES

- Poignées métalliques chromées
- Barre de seuil incluse, pose facultative pour une étanchéité améliorée

Kinestyle A

Dimensions en cm		Taille 90 x 90	Taille 100 x 80	Taille 100 x 90	Taille 120 x 80	Taille 120 x 90	Taille 140 x 80	Taille 140 x 90
Largeur (mini/maxi)	A1	87,5/90	97,5/100	97,5/100	117,5/120	117,5/120	137,5/140	137,5/140
Largeur (mini/maxi)	A2	87,5/90	77,5/80	87,5/90	77,5/80	87,5/90	77,5/80	87,5/90
Largeur partie fixe	C1	40	45	45	55	55	65	65
Largeur partie fixe	C2	40	35	40	35	40	35	40
Passage	D	45	45	51	53	59	62	67
Hauteur totale		200	200	200	200	200	200	200
Épaisseur du profilé vertical		3,9	3,9	3,9	3,9	3,9	3,9	3,9
Épaisseur du profilé horizontal (en bas des parties fixes)		1,3	1,3	1,3	1,3	1,3	1,3	1,3
Réglage du faux-aplomb (sur chaque mur)		3	3	3	3	3	3	3

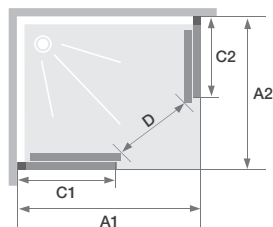

Installation réversible gauche / droite

Tarifs H.T.	A
90 x 90 cm	PA1756CTNE 1 350 €
100 x 80 cm	PA1750CTNE 1 350 €
100 x 90 cm	PA1755CTNE 1 372 €
120 x 80 cm	PA1751CTNE 1 394 €
120 x 90 cm	PA1752CTNE 1 415 €
140 x 80 cm	PA1753CTNE 1 434 €
140 x 90 cm	PA1754CTNE 1 454 €

KINESTYLE

P+F

Porte pivotante (intérieur/extérieur) sans seuil
+ paroi fixe d'angle



En angle



Verre
8 mm



Traitement
anticalcaire

LES +



Hauteur
200 cm



Accès
sans seuil



Kinestyle P (taille ≥ 90 cm) +F - charnières à gauche

CARACTÉRISTIQUES

- Ouverture intérieure/extérieure à 180°
- Barre de renfort chromée
- Charnières et poignées métalliques chromées
- Barre de seuil incluse, pose facultative pour une étanchéité améliorée

Dimensions en cm		Porte						
		Taille 70	Taille 80	Taille 90	Taille 100	Taille 120	Taille 140	Taille 160
Largeur (mini/maxi)	A1	67/68,5	77/78,5	87/88,5	97/98,5	117/118,5	137/138,5	157/158,5
Largeur partie fixe	C	6	6	31	31	51	71	91
Passage	D	58	68	53	63	63	63	63
Hauteur totale (+3,5 cm de barre de renfort pour les tailles ≥ 90 cm)		200	200	200	200	200	200	200
Épaisseur du profilé vertical		2,8	2,8	2,6	2,6	2,6	2,6	2,6
Réglage du faux-aplomb (sur un côté)		1,5	1,5	1,5	1,5	1,5	1,5	1,5

A2	Paroi fixe		
	Taille 70	Taille 80	Taille 90
	68/69,5	78/79,5	88/89,5
	-	-	-
	-	-	-
	2,6	2,6	2,6
	1,5	1,5	1,5

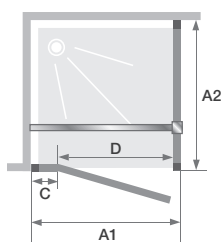

Tailles 70 et 80 cm

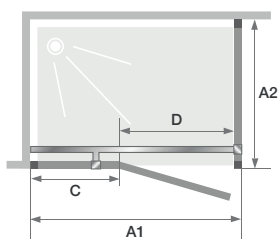

Tailles 90 à 140 cm

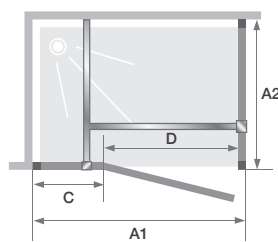

Taille 160 cm



Barre de renfort

Tarifs H.T.	Charnières à gauche	Charnières à droite
70 cm	PA1790CTNEG 1 215 €	PA1790CTNED 1 215 €
80 cm	PA1791CTNEG 1 285 €	PA1791CTNED 1 285 €
90 cm	PA1792CTNEG 1 411 €	PA1792CTNED 1 411 €
100 cm	PA1793CTNEG 1 517 €	PA1793CTNED 1 517 €
120 cm	PA1794CTNEG 1 574 €	PA1794CTNED 1 574 €
140 cm	PA1795CTNEG 1 657 €	PA1795CTNED 1 657 €
160 cm	PA1796CTNEG 1 769 €	PA1796CTNED 1 769 €

Tarifs H.T.	Paroi fixe
70 cm	PA1736CTNE 502 €
80 cm	PA1737CTNE 526 €
90 cm	PA1738CTNE 570 €

KINESTYLE

C+F

Paroi avec 1 volet coulissant sans seuil
+ paroi fixe d'angle



En angle



Verre
8 mm



Traitement
anticalcaire

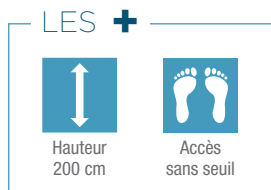

Hauteur
200 cm



Accès
sans seuil

CARACTÉRISTIQUES

- Roulettes visibles pour un design moderne
- Poignée métallique chromée
- Barre de seuil incluse, pose facultative pour une étanchéité améliorée



Kinestyle

Kinestyle C+F

Dimensions en cm		Porte				
		Taille 100	Taille 120	Taille 140	Taille 160	Taille 170
Largeur (mini/maxi)	A1	97,5/100	117,5/120	137,5/140	157,5/160	167,5/170
Largeur partie fixe	C	47	57	67	77	82
Passage	D	38	48	58	68	73
Hauteur totale		200	200	200	200	200
Épaisseur du profilé vertical		3,9	3,9	3,9	3,9	3,9
Épaisseur du profilé horizontal (en bas des parties fixes)		1,3	1,3	1,3	1,3	1,3
Réglage du faux-aplomb (sur un côté)		3	3	3	3	3

	Paroi fixe			
	Taille 70	Taille 80	Taille 90	Taille 100
A2	67,5/70	77,5/80	87,5/90	97,5/100
	-	-	-	-
	-	-	-	-
	-	-	-	-
	3,9	3,9	3,9	3,9
	1,3	1,3	1,3	1,3
	3	3	3	3

Tarifs H.T.	C+F
100 x 100 cm	PA1812CTNE 1 375 €
100 x 70 cm	PA1810CTNE 1 309 €
100 x 80 cm	PA1710CTNE 1 326 €
100 x 90 cm	PA1811CTNE 1 348 €
120 x 70 cm	PA1813CTNE 1 348 €
120 x 80 cm	PA1711CTNE 1 375 €
120 x 90 cm	PA1712CTNE 1 398 €
120 x 100 cm	PA1814CTNE 1 423 €
140 x 70 cm	PA1815CTNE 1 398 €
140 x 80 cm	PA1713CTNE 1 423 €
140 x 90 cm	PA1714CTNE 1 446 €
140 x 100 cm	PA1816CTNE 1 474 €

Tarifs H.T.	C+F
160 x 70 cm	PA1817CTNE 1 446 €
160 x 80 cm	PA1818CTNE 1 474 €
160 x 90 cm	PA1819CTNE 1 500 €
160 x 100 cm	PA1820CTNE 1 527 €
170 x 70 cm	PA1716CTNE 1 474 €
170 x 80 cm	PA1715CTNE 1 500 €
170 x 90 cm	PA1717CTNE 1 527 €
170 x 100 cm	PA1718CTNE 1 553 €

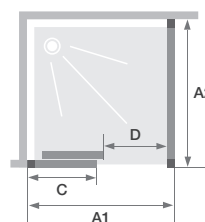

Installation réversible gauche / droite

EKINOX

Le design audacieux et intemporel



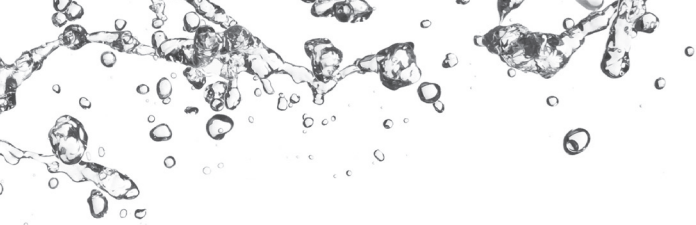

Vidéo de montage
 YouTube

EKINOX



Verre 6 mm



Traitement anticalcaire

LES +



Hauteur 207 cm



Montage express



Accès sans seuil



Réalisable en sur-mesure
 (p.106 à p.109)





Ouverture et fermeture amorties
 (pour les portes coulissantes)

FINITIONS

- Verre transparent
- Profilés en aluminium aspect inox brossé **1**, cuivre **2** ou bleu kobalt brossé **3** (selon les modèles)
- Design audacieux des charnières métalliques aspect inox brossé
- Poignée métallique intérieure/extérieure assortie
- Baguette cache-silicone assortie au profilé en bas de paroi



CONFIGURATIONS

	 En niche	 En angle	 Contre un mur
Espace ouvert	Solo p.94-95		Solo p.94-95 + Renvoi d'angle p.99
Espace ouvert avec volet pivotant	Duo p.96-97		Duo p.96-97 + Renvoi d'angle p.99
Porte pivotante	P p.100	P+F p.102-103	
Porte coulissante	C p.101	C+F p.104-105	



Côté utilisateur

- **Design** : 3 couleurs tendance
- **Idéal pour les personnes de grande taille** : hauteur 207 cm
- **Entretien simplifié** : charnières affleurantes pour les portes pivotantes
- **Confort** : ouverture et fermeture amorties des portes coulissantes



Côté installateur

- **Gain de temps** : montage simple et rapide
- **Installation simplifiée** : barre de renfort parallèle pour les portes pivotantes, ne sollicitant pas le mur du fond
- **Ajustement impeccable** : réglage simplifié des faux-aplombs

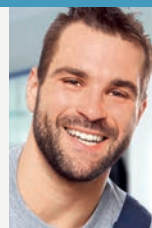



Vidéo
de montage

EKINOX

De nombreux atouts...
Côté installateur

Système facilitant le montage des parois



- 1 Visser les profilés aux murs
- 2 Glisser le verre dans le profilé
- 3 Positionner le joint servant de clé de blocage
- 4 Visser les obturateurs

Système de renfort parallèle



Installation simplifiée des modèles pivotants : la barre de renfort n'est pas posée perpendiculairement à la porte.
La colonne de douche peut ainsi être posée n'importe où. Avoir une fenêtre sur le mur parallèle à la paroi ne sera plus une contrainte non plus.
Discretion assurée, la douche gagne en esthétisme.

De nombreux atouts... Côté utilisateur

Priorité au design

Ekinox ou l'éloge de la singularité :

- le choix audacieux de l'inox brossé et de 2 couleurs tendance : cuivre et bleu kobalt brossé
- un design exclusif des charnières
- une poignée allongée tout en élégance



Un nettoyage facilité

Les charnières de la gamme Ekinox sont affleurantes au verre. Elles ne représentent aucun obstacle pour le passage de l'éponge ou de la raclette lors du nettoyage.

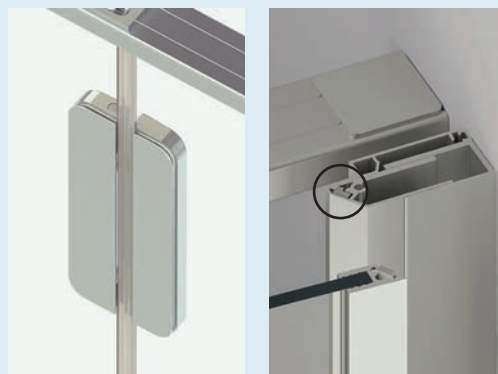

Le profilé aimanté est totalement lisse, l'aimant a été intégré à l'intérieur du profilé.

Un confort d'utilisation



Les portes coulissantes sont équipées d'un système d'ouverture et de fermeture amorties. Vous évitez ainsi de potentiels chocs, source d'une usure prématurée de la porte, et réduisez le bruit.

De plus, le système de roulement par le haut réduit les frottements, facilitant ainsi l'ouverture.

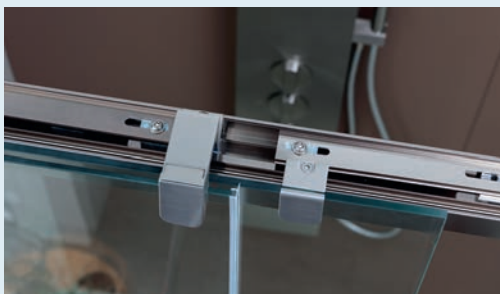

Les portes pivotantes ne sont pas en reste puisqu'elles bénéficient d'un système de relevage de la porte de 0,3 cm à l'ouverture, réduisant ainsi l'usure du joint situé en bas de porte.

Modèles sur-mesure



Découpes ou dimensions spécifiques, tous les produits de la gamme Ekinox sont disponibles en sur-mesure (voir p.106-109)



EKINOX SOLO

Paroi simple pour un espace douche ouvert

LES +



En niche



En angle

Contre un mur
(avec 2 systèmes de renfort)



Hauteur
207 cm



Accès
sans seuil



Montage
express



Sur-mesure
(p.106-107)



A SALLE DE BAINS
ACCESSIBLE
AFISB
(voir p. 431)



Ekinox Solo avec mât sol/plafond - profilé inox brossé

CARACTÉRISTIQUES

- Profilé en aluminium inox brossé, cuivre ou bleu kobalt brossé avec obturateur
- Verre transparent
- 2 systèmes de renfort au choix, assortis au profilé :
 - barre de renfort droite (120 cm maxi)
 - mât sol/plafond (280 cm maxi)

Dimensions en cm		Taille 70	Taille 80	Taille 90	Taille 100	Taille 120	Taille 140
Largeur (mini/maxi)	A	67,5/69	77,5/79	87,5/89	97,5/99	117,5/119	137,5/139
Largeur	A'	66,5	76,5	86,5	96,5	116,5	136,5
Hauteur totale		207	207	207	207	207	207
Épaisseur du profilé vertical		2,4	2,4	2,4	2,4	2,4	2,4
Réglage du faux-aplomb		1,5	1,5	1,5	1,5	1,5	1,5

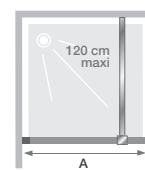

Installation réversible gauche / droite

Tarifs H.T.	Avec barre droite					
	Profilé inox brossé		Profilé cuivre		Profilé bleu kobalt brossé	
70 cm	PA4210ITNE	420 €	PA4210RTNE	524 €	PA4210KTNE	524 €
80 cm	PA4211ITNE	449 €	PA4211RTNE	553 €	PA4211KTNE	553 €
90 cm	PA4212ITNE	472 €	PA4212RTNE	576 €	PA4212KTNE	576 €
100 cm	PA4213ITNE	500 €	PA4213RTNE	605 €	PA4213KTNE	605 €
120 cm	PA4214ITNE	570 €	PA4214RTNE	674 €	PA4214KTNE	674 €
140 cm	PA4215ITNE	633 €	PA4215RTNE	737 €	PA4215KTNE	737 €

 Départ usine sous 48h

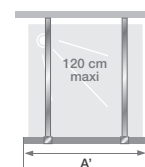

INFO : Pour une installation contre un mur, commander un 2^{ème} renfort

Tarifs H.T.	Avec mât sol/plafond					
	Profilé inox brossé		Profilé cuivre		Profilé bleu kobalt brossé	
70 cm	PA4210ITNEM	558 €	PA4210RTNEM	691 €	PA4210KTNEM	691 €
80 cm	PA4211ITNEM	588 €	PA4211RTNEM	720 €	PA4211KTNEM	720 €
90 cm	PA4212ITNEM	610 €	PA4212RTNEM	742 €	PA4212KTNEM	742 €
100 cm	PA4213ITNEM	639 €	PA4213RTNEM	771 €	PA4213KTNEM	771 €
120 cm	PA4214ITNEM	707 €	PA4214RTNEM	840 €	PA4214KTNEM	840 €
140 cm	PA4215ITNEM	771 €	PA4215RTNEM	903 €	PA4215KTNEM	903 €

Barre de renfort droite supplémentaire (pour montage contre un mur)

Barre inox brossé RENFORT33	162 €	Barre bleu kobalt brossé RENFORT35	176 €
Barre cuivre RENFORT34	176 €		

Mât sol/plafond supplémentaire (pour montage contre un mur)

Mât inox brossé MAT010	380 €	Mât bleu kobalt brossé MAT012	408 €
Mât cuivre MAT011	408 €		



Ekinox Solo avec barre - profilé cuivre

Ekinox



Ekinox Solo avec mât sol/plafond - profilé bleu kobalt brossé

EKINOX DUO

Paroi simple pour un espace douche ouvert
avec volet pivotant à 180°

LES +



En niche



En angle



Hauteur
207 cm



Accès
sans seuil



Montage
express



Sur-mesure
(p.106-107)



A SALLE DE BAINS
ACCESSIBLE
AFISB
(voir p. 431)



Verre
6 mm



Traitement
anticalcaire



Ekinox Duo avec barre - profilé bleu kobalt brossé

CARACTÉRISTIQUES

- Eclaboussures limitées grâce au volet pivotant
- Manipulation facilitée : profilé pivot pour le volet avec maintien en position
- Profilé en aluminium inox brossé, cuivre ou bleu kobalt brossé avec obturateur
- Verre transparent
- 2 systèmes de renfort au choix, assortis au profilé :
 - barre de renfort droite (120 cm maxi)
 - mât sol/plafond (280 cm maxi)

Dimensions en cm		Taille 70	Taille 80	Taille 90	Taille 100	Taille 120	Taille 140
Largeur (mini/maxi)	A1	67,5/69	77,5/79	87,5/89	97,5/99	117,5/119	137,5/139
Largeur*	A2	45	45	45	45	45	45
Hauteur totale		207	207	207	207	207	207
Épaisseur du profilé vertical		2,4	2,4	2,4	2,4	2,4	2,4
Réglage du faux-aplomb		1,5	1,5	1,5	1,5	1,5	1,5

* Largeur lorsque le volet est en alignement avec la paroi. Lorsqu'il est replié à 90°, sa largeur augmente de 3,5 cm.

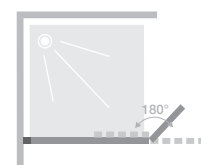

Ouverture du volet pivotant à 180°

Tarifs H.T.	Avec barre droite - réversible					
	Profilé inox brossé		Profilé cuivre		Profilé bleu kobalt brossé	
70 + 45 cm	PA4220ITNE	691 €	PA4220RTNE	933 €	PA4220KTNE	933 €
80 + 45 cm	PA4221ITNE	720 €	PA4221RTNE	961 €	PA4221KTNE	961 €
90 + 45 cm	PA4222ITNE	742 €	PA4222RTNE	985 €	PA4222KTNE	985 €
100 + 45 cm	PA4223ITNE	771 €	PA4223RTNE	1 014 €	PA4223KTNE	1 014 €
120 + 45 cm	PA4224ITNE	840 €	PA4224RTNE	1 082 €	PA4224KTNE	1 082 €
140 + 45 cm	PA4225ITNE	903 €	PA4225RTNE	1 146 €	PA4225KTNE	1 146 €

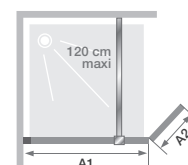

Installation réversible gauche / droite

Tarifs H.T.	Avec mât sol/plafond - profilé mural à gauche					
	Profilé inox brossé		Profilé cuivre		Profilé bleu kobalt brossé	
70 + 45 cm	PA4220ITNEMG	828 €	PA4220RTNEMG	1 099 €	PA4220KTNEMG	1 099 €
80 + 45 cm	PA4221ITNEMG	858 €	PA4221RTNEMG	1 129 €	PA4221KTNEMG	1 129 €
90 + 45 cm	PA4222ITNEMG	881 €	PA4222RTNEMG	1 151 €	PA4222KTNEMG	1 151 €
100 + 45 cm	PA4223ITNEMG	909 €	PA4223RTNEMG	1 180 €	PA4223KTNEMG	1 180 €
120 + 45 cm	PA4224ITNEMG	979 €	PA4224RTNEMG	1 249 €	PA4224KTNEMG	1 249 €
140 + 45 cm	PA4225ITNEMG	1 041 €	PA4225RTNEMG	1 312 €	PA4225KTNEMG	1 312 €

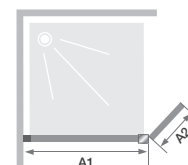

Tarifs H.T.	Avec mât sol/plafond - profilé mural à droite					
	Profilé inox brossé		Profilé cuivre		Profilé bleu kobalt brossé	
70 + 45 cm	PA4220ITNEMD	828 €	PA4220RTNEMD	1 099 €	PA4220KTNEMD	1 099 €
80 + 45 cm	PA4221ITNEMD	858 €	PA4221RTNEMD	1 129 €	PA4221KTNEMD	1 129 €
90 + 45 cm	PA4222ITNEMD	881 €	PA4222RTNEMD	1 151 €	PA4222KTNEMD	1 151 €
100 + 45 cm	PA4223ITNEMD	909 €	PA4223RTNEMD	1 180 €	PA4223KTNEMD	1 180 €
120 + 45 cm	PA4224ITNEMD	979 €	PA4224RTNEMD	1 249 €	PA4224KTNEMD	1 249 €
140 + 45 cm	PA4225ITNEMD	1 041 €	PA4225RTNEMD	1 312 €	PA4225KTNEMD	1 312 €

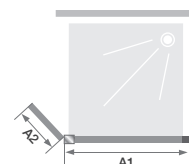

📦 Départ usine sous 48h



Ekinox

Ekinox Duo avec mât sol/plafond - profilé mural à gauche - profilé cuivre



Ekinox Duo avec barre - profilé inox brossé

CONCEPT EKINOX+

Avec Ekinox+, laissez parler votre imagination
et composez vous-même votre espace douche.

Quelques exemples pour vous inspirer...

> En niche

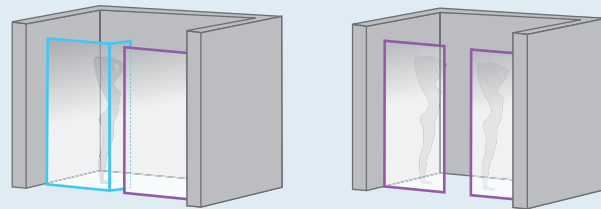

> En angle

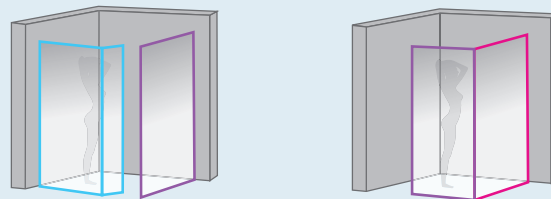

> Contre un mur

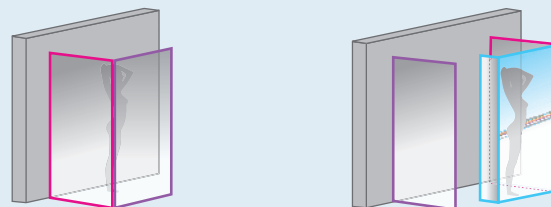

— Ekinox Solo — Ekinox Duo
— Ekinox+ Renvoi d'angle (pour montage avec Ekinox Solo ou Duo)



EKINOX+

RENVOI D'ANGLE

Paroi fixe pour montage en angle
avec Ekinox Solo et Duo



En angle



Contre un mur



Verre
6 mm



Traitement
anticalcaire

LES +



Hauteur
207 cm



Accès
sans seuil



Montage
express



Sur-mesure
(p.106-107)



SALLE DE BAINS
ACCESSIBLE
AFISB
(voir p. 431)



Ekinox

CARACTÉRISTIQUES

- Profilé en aluminium inox brossé, cuivre ou bleu kobalt brossé avec obturateur
- Verre transparent

Ekinox+ Renvoi d'angle présenté avec Ekinox Solo avec barre droite - profilé cuivre

Dimensions en cm		Taille 70	Taille 80	Taille 90	Taille 100
Largeur (mini/maxi)	A	67,5/69	77,5/79	87,5/89	97,5/99
Hauteur totale		207	207	207	207
Épaisseur du profilé vertical		2,4	2,4	2,4	2,4
Réglage du faux-aplomb		1,5	1,5	1,5	1,5

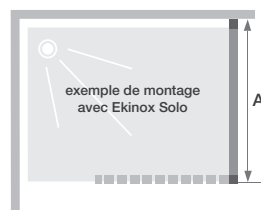

Tarifs H.T.	Profilé inox brossé		Profilé cuivre		Profilé bleu kobalt brossé	
70 cm	PA4260ITNE	424 €	PA4260RTNE	526 €	PA4260KTNE	526 €
80 cm	PA4261ITNE	449 €	PA4261RTNE	552 €	PA4261KTNE	552 €
90 cm	PA4262ITNE	474 €	PA4262RTNE	577 €	PA4262KTNE	577 €
100 cm	PA4263ITNE	499 €	PA4263RTNE	603 €	PA4263KTNE	603 €

Porte pivotante sans seuil avec une partie fixe

LES +

- En niche
- Version angle (p.102)
- Verre 6 mm
- Traitement anticalcaire
- Hauteur 207 cm
- Accès sans seuil
- Montage express
- Sur-mesure (p.108-109)
- SALLE DE BAINS ACCESSIBLE AFISB (voir p. 431)



Ekinox P - charnières à gauche

CARACTÉRISTIQUES

- Profilés en aluminium inox brossé avec obturateurs
- Charnières et poignée métalliques aspect inox brossé
- Barre de renfort assortie, parallèle à la porte
- Verre transparent
- Barre de seuil incluse, pose facultative pour une étanchéité améliorée

Dimensions en cm		Taille 70	Taille 80	Taille 90	Taille 100	Taille 120	Taille 140	Taille 160	Taille 170	Taille 180
Largeur (mini/maxi)	A	67,5/70,5	77,5/80,5	87,5/90,5	97,5/100,5	117,5/120,5	137,5/140,5	157,5/160,5	167,5/170,5	177,5/180,5
Largeur partie fixe	C	22	22	22	22	36	56	76	86	96
Passage		41	51	61	71	77	77	77	77	77
Hauteur totale		207	207	207	207	207	207	207	207	207
Épaisseur du profilé vertical		2,4	2,4	2,4	2,4	2,4	2,4	2,4	2,4	2,4
Réglage du faux-aplomb (de chaque côté)		1,5	1,5	1,5	1,5	1,5	1,5	1,5	1,5	1,5

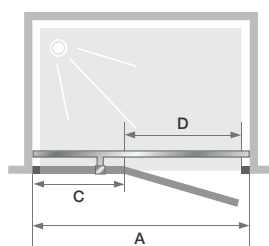

Charnières à gauche

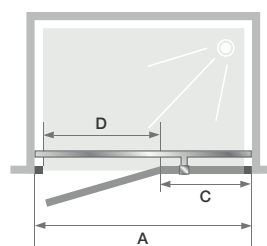

Charnières à droite

Tarifs H.T.	Charnières à gauche		Charnières à droite	
	Profilé inox brossé		Profilé inox brossé	
70 cm	PA4230ITNEG	1 346 €	PA4230ITNED	1 346 €
80 cm	PA4231ITNEG	1 370 €	PA4231ITNED	1 370 €
90 cm	PA4232ITNEG	1 397 €	PA4232ITNED	1 397 €
100 cm	PA4233ITNEG	1 423 €	PA4233ITNED	1 423 €
120 cm	PA4234ITNEG	1 474 €	PA4234ITNED	1 474 €
140 cm	PA4235ITNEG	1 525 €	PA4235ITNED	1 525 €
160 cm	PA4236ITNEG	1 576 €	PA4236ITNED	1 576 €
170 cm	PA4237ITNEG	1 601 €	PA4237ITNED	1 601 €
180 cm	PA4238ITNEG	1 627 €	PA4238ITNED	1 627 €



Paroi avec 1 volet coulissant sans seuil



En niche



Version angle (p.104)



Verre 8 mm



Traitement anticalcaire

LES +



Ouverture et fermeture amorties



Hauteur 207 cm



Accès sans seuil



Montage express



Sur-mesure (p.108-109)

CARACTÉRISTIQUES

- Profilés en aluminium inox brossé avec obturateurs
- Roulettes invisibles protégées par un cache-poussière
- Système de fermeture murale discret
- Poignée métallique aspect inox brossé
- Verre transparent
- Partie fixe (6 mm)
- Nettoyage facilité : déclipsage de la porte en partie basse
- Barre de seuil incluse, pose facultative pour une étanchéité améliorée



Ekinox C - partie fixe à gauche

Dimensions en cm		Taille 100	Taille 120	Taille 140	Taille 160	Taille 170	Taille 180
Largeur (mini/maxi)	A	97,5/100	117,5/120	137,5/140	157,5/160	167,5/170	177,5/180
Largeur partie fixe	C	50	60	70	80	90	100
Passage	D	39,5	49,5	59,5	69,5	69,5	69,5
Hauteur totale (+ 2 cm de pince de renfort)		207	207	207	207	207	207
Épaisseur du profilé vertical		2,4	2,4	2,4	2,4	2,4	2,4
Réglage du faux-aplomb (côté partie fixe)		1,5	1,5	1,5	1,5	1,5	1,5

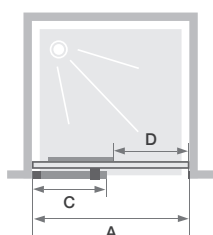

Partie fixe à gauche, passage à droite

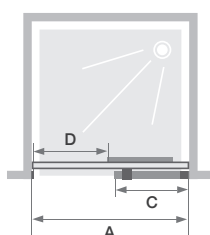

Partie fixe à droite, passage à gauche

Tarifs H.T.	Partie fixe à gauche passage à droite		Partie fixe à droite passage à gauche	
	Profilé inox brossé		Profilé inox brossé	
100 cm	PA4270ITNEG	1 242 €	PA4270ITNED	1 242 €
120 cm	PA4271ITNEG	1 295 €	PA4271ITNED	1 295 €
140 cm	PA4272ITNEG	1 346 €	PA4272ITNED	1 346 €
160 cm	PA4273ITNEG	1 397 €	PA4273ITNED	1 397 €
170 cm	PA4274ITNEG	1 423 €	PA4274ITNED	1 423 €
180 cm	PA4275ITNEG	1 448 €	PA4275ITNED	1 448 €

Porte pivotante sans seuil avec partie fixe
+ paroi fixe d'angle

LES +



En angle



Version niche
(p.100)



Hauteur
207 cm



Accès
sans seuil



Montage
express



Verre
6 mm



Traitement
anticalcaire



Sur-mesure
(p.108-109)



A SALLE DE BAINS
ACCESSIBLE
AFISB
(voir p. 431)



Ekinox P+F - charnières à gauche, paroi fixe avec profilé à droite

CARACTÉRISTIQUES

- Profilés en aluminium inox brossé avec obturateurs
- Charnières et poignée métalliques aspect inox brossé
- Barre de renfort assortie, parallèle à la porte
- Verre transparent
- Barre de seuil incluse, pose facultative pour une étanchéité améliorée

Dimensions en cm		Porte								
		Taille 70	Taille 80	Taille 90	Taille 100	Taille 120	Taille 140	Taille 160	Taille 170	Taille 180
Largeur (mini/maxi)	A1	67,5/69	77,5/79	87,5/89	97,5/99	117,5/119	137,5/139	157,5/159	167,5/169	177,5/179
Largeur en partie fixe	C	22	22	22	22	36	56	76	86	96
Passage	D	44	54	64	74	80	80	80	80	80
Hauteur totale (barre de renfort comprise)		207	207	207	207	207	207	207	207	207
Épaisseur du profilé vertical		2,4	2,4	2,4	2,4	2,4	2,4	2,4	2,4	2,4
Réglage du faux-aplomb (côté mur)		1,5	1,5	1,5	1,5	1,5	1,5	1,5	1,5	1,5

Dimensions en cm		Paroi fixe				
		Taille 70	Taille 80	Taille 90	Taille 100	Taille 120
Largeur (mini/maxi)	A2	67,5/69	77,5/79	87,5/89	97,5/99	117,5/119
Hauteur totale (sans barre de renfort)		207	207	207	207	207
Épaisseur du profilé vertical		2,4	2,4	2,4	2,4	2,4
Réglage du faux-aplomb (côté mur)		1,5	1,5	1,5	1,5	1,5

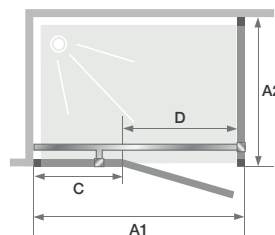

Porte avec charnières à gauche, paroi fixe avec profilé à droite



Ekinox P+F - charnières à droite, paroi fixe avec profilé à gauche



Barre de renfort parallèle



Poignée métallique intérieure/extérieure

Ekinox

Tarifs H.T.	Porte			
	Charnières à gauche		Charnières à droite	
	Profilé inox brossé		Profilé inox brossé	
70 cm	PA4240ITNEG	1 346 €	PA4240ITNED	1 346 €
80 cm	PA4241ITNEG	1 370 €	PA4241ITNED	1 370 €
90 cm	PA4242ITNEG	1 397 €	PA4242ITNED	1 397 €
100 cm	PA4243ITNEG	1 423 €	PA4243ITNED	1 423 €
120 cm	PA4244ITNEG	1 474 €	PA4244ITNED	1 474 €
140 cm	PA4245ITNEG	1 525 €	PA4245ITNED	1 525 €
160 cm	PA4246ITNEG	1 576 €	PA4246ITNED	1 576 €
170 cm	PA4247ITNEG	1 601 €	PA4247ITNED	1 601 €
180 cm	PA4248ITNEG	1 627 €	PA4248ITNED	1 627 €

Tarifs H.T.	Paroi fixe			
	Profilé à droite (pour porte avec charnières à gauche)		Profilé à gauche (pour porte avec charnières à droite)	
	Profilé inox brossé		Profilé inox brossé	
70 cm	PA4250ITNED	449 €	PA4250ITNEG	449 €
80 cm	PA4251ITNED	474 €	PA4251ITNEG	474 €
90 cm	PA4252ITNED	499 €	PA4252ITNEG	499 €
100 cm	PA4253ITNED	526 €	PA4253ITNEG	526 €
120 cm	PA4254ITNED	577 €	PA4254ITNEG	577 €

Paroi avec 1 volet coulissant sans seuil
+ paroi fixe d'angle



En angle



Version niche
(p.101)



Verre
8 mm



Traitement
anticalcaire

LES +



Ouverture et fermeture
amorties



Hauteur
207 cm



Accès
sans seuil



Montage
express



Sur-mesure
(p.108-109)

CARACTÉRISTIQUES

- Profilés en aluminium inox brossé avec obturateurs
- Roulettes invisibles protégées par un cache-poussière
- Poignée métallique aspect inox brossé
- Verre transparent
- Partie fixe (6 mm)
- Nettoyage facilité : déclipage de la porte en partie basse
- Barre de seuil incluse, pose facultative pour une étanchéité améliorée



Ekinox C+F - partie fixe à gauche, paroi fixe avec profilé à droite

Dimensions en cm		Porte					
		Taille 100	Taille 120	Taille 140	Taille 160	Taille 170	Taille 180
Largeur (mini/maxi)	A1	98/101	118/121	138/141	158/161	168/171	178/181
Largeur en partie fixe	C	50	60	70	80	90	100
Passage	D	39,5	49,5	59,5	69,5	69,5	69,5
Hauteur totale (+ 2 cm de pince de renfort)		207	207	207	207	207	207
Épaisseur du profilé vertical		2,4	2,4	2,4	2,4	2,4	2,4
Réglage du faux-aplomb (côté mur)		1,5	1,5	1,5	1,5	1,5	1,5

Dimensions en cm		Paroi fixe				
		Taille 70	Taille 80	Taille 90	Taille 100	Taille 120
Largeur (mini/maxi)	A2	67,5/69	77,5/79	87,5/89	97,5/99	117,5/119
Hauteur totale (sans barre de renfort)		207	207	207	207	207
Épaisseur du profilé vertical		2,4	2,4	2,4	2,4	2,4
Réglage du faux-aplomb (côté mur)		1,5	1,5	1,5	1,5	1,5

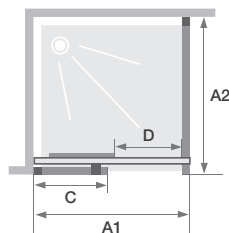

Partie fixe à gauche, passage à droite
+ paroi fixe avec profilé à droite

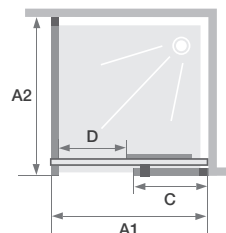

Partie fixe à droite, passage à gauche
+ paroi fixe avec profilé à gauche



Ekinox C+F - partie fixe à droite, paroi fixe avec profile à gauche



Roulettes invisibles protégées par un cache-poussière



Poignée métallique intérieure/extérieure

Ekinox

Tarifs H.T.	Porte			
	Partie fixe à gauche passage à droite		Partie fixe à droite passage à gauche	
	Profilé inox brossé		Profilé inox brossé	
100 cm	PA4270ITNEG	1 242 €	PA4270ITNED	1 242 €
120 cm	PA4271ITNEG	1 295 €	PA4271ITNED	1 295 €
140 cm	PA4272ITNEG	1 346 €	PA4272ITNED	1 346 €
160 cm	PA4273ITNEG	1 397 €	PA4273ITNED	1 397 €
170 cm	PA4274ITNEG	1 423 €	PA4274ITNED	1 423 €
180 cm	PA4275ITNEG	1 448 €	PA4275ITNED	1 448 €

Tarifs H.T.	Paroi fixe			
	Profilé à droite (pour porte avec partie fixe à gauche)		Profilé à gauche (pour porte avec partie fixe à droite)	
	Profilé inox brossé		Profilé inox brossé	
70 cm	PA4280ITNED	424 €	PA4280ITNEG	424 €
80 cm	PA4281ITNED	449 €	PA4281ITNEG	449 €
90 cm	PA4282ITNED	474 €	PA4282ITNEG	474 €
100 cm	PA4283ITNED	499 €	PA4283ITNEG	499 €
120 cm	PA4284ITNED	552 €	PA4284ITNEG	552 €



INFO : Les parois avec découpe ne peuvent avoir qu'un pan coupé ou un décroché (et non les deux) sur un même verre.

EKINOX SOLO (p.94)

Paroi fixe pour espace ouvert. Profilé inox brossé, cuivre* ou bleu kobalt brossé* - Verre transparent - Vendue sans système de renfort, doit impérativement être tenue par un renfort au choix*							SANS DÉCOUPE	AVEC DÉCOUPE
Cotes (en mm)	A	B	D	E	F	G		
mini	1000	300	200	100	100	nous consulter	662 €	713 €
maxi	2070	1400**	nous consulter			nous consulter		

* Avec supplément de prix ** Supplément de prix pour toute largeur B ≥ 1001 mm

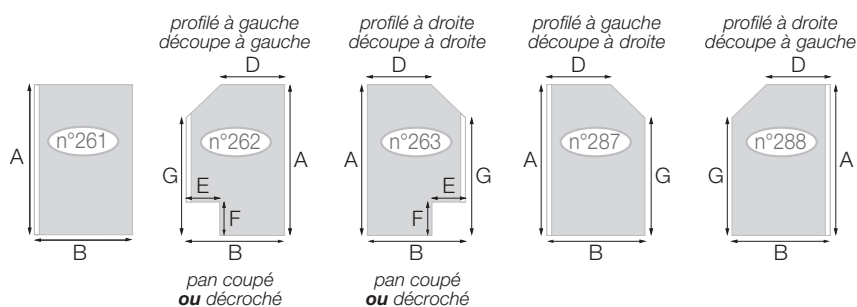

EKINOX DUO (p.96)

Paroi fixe avec volet pivotant pour espace ouvert. Profilé inox brossé, cuivre* ou bleu kobalt brossé* - Verre transparent - Vendue sans système de renfort, doit impérativement être tenue par un renfort au choix*										SANS DÉCOUPE	AVEC DÉCOUPE
Cotes (en mm)	A	B	D	E	F	G	H***	I	J		
mini	1000	300	200	100	100	1300	200	nous consulter	100	1 081 €	1 145 €
maxi	2070	1400**	nous consulter			500	consulter	nous consulter			

* Avec supplément de prix ** Supplément de prix pour toute largeur B ≥ 1001 mm

*** Attention ! La largeur H correspond au volet pivotant lorsqu'il est à 90° par rapport à la paroi fixe, celui-ci perd 35 mm lorsqu'il est dans l'alignement

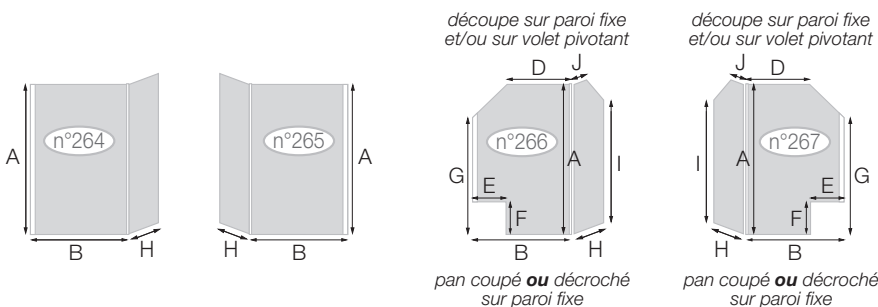

EKINOX+ RENVOI D'ANGLE (p.99)

Paroi fixe pour montage en angle avec Ekinox Solo ou Duo. Profilé inox brossé, cuivre* ou bleu kobalt brossé* - Verre transparent							SANS DÉCOUPE	AVEC DÉCOUPE
Cotes (en mm)	A	B	D	E	F	G		
mini	1000	300	200	100	100	nous consulter	649 €	701 €
maxi	2070	1200**	1200	nous consulter		nous consulter		

* Avec supplément de prix ** Supplément de prix pour toute largeur B ≥ 1001 mm

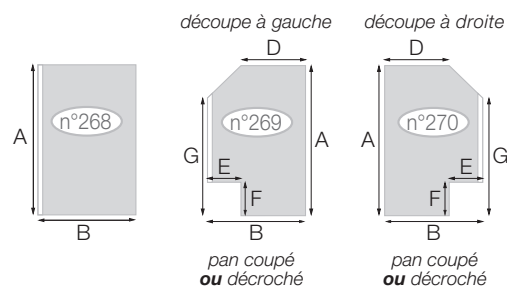

BON DE COMMANDE à envoyer

par mail à surmesure@kinedo.com Commande et devis traités sous 48h

Enseigne : Ville :

N° de commande :

Nom du produit :

Indiquez-nous **VOS COTES** (pensez à joindre un schéma avec le bon de commande)

INFO : En sur-mesure, l'extensibilité est de -7,5/+7,5 mm par rapport à la cote communiquée

INFO : Degré d'angle à préciser dans le cas d'un pan coupé

N° de schéma :

R : °

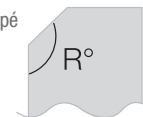

A : mm B : mm D : mm E : mm

F : mm G : mm H : mm I : mm

J : mm

GRANDE LARGEUR à cocher si concerné, avec supplément de prix



Ekinox Solo et Renvoi d'angle ≥ 1001 mm
+ 258 €



Ekinox Duo ≥ 1001 mm
+ 316 €

FINITION DE PROFILÉ, avec supplément de prix



Inox brossé



Cuivre
+ 104 €



Bleu kobalt brossé
+ 104 €

SYSTÈME DE RENFORT à cocher, avec supplément de prix



Barre de renfort droite inox brossé (RENFORT33)
+ 162 €



Barre de renfort droite cuivre (RENFORT34)
+ 176 €



Barre de renfort droite bleu kobalt brossé (RENFORT35)
+ 176 €



Mât sol/plafond inox brossé
+ 379 €



Mât sol/plafond cuivre
+ 406 €



Mât sol/plafond bleu kobalt brossé
+ 406 €



Barre de renfort articulée inox brossé (RENFORT36)
+ 145 €

TOTAL

Tarif paroi Ekinox €

Supplément grande largeur €

Supplément finition €

Supplément système de renfort €

Montant HT de la paroi €



INFO : Les parois avec découpe ne peuvent avoir qu'un pan coupé **ou** un décroché (et non les deux) sur un même verre.

EKINOX P (p.100)

Porte pivotante avec une partie fixe							SANS DÉCOUPE	AVEC DÉCOUPE
Cotes (en mm)	A	B	C	E	F	H		
mini	1000	675	200	100	100	400	1 849€	1 901€
maxi	2070	1800*	1000	nous consulter		1000		

* Supplément de prix pour toute largeur B ≥ 1001 mm

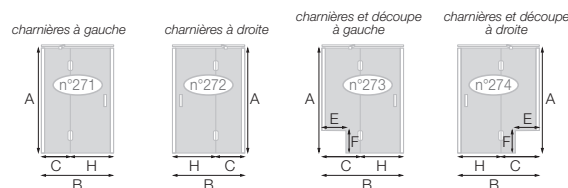

EKINOX C (p.101)

Paroi avec 1 volet coulissant sans seuil							SANS DÉCOUPE	AVEC DÉCOUPE
Cotes (en mm)	A	B	C*	E	F	H*		
mini	1800	1000	400	100	100	500	1 915€	1 967€
maxi	2070	1800	1000	nous consulter		800		

* Il faudra indiquer sur le bon de commande soit la cote C, soit la cote H

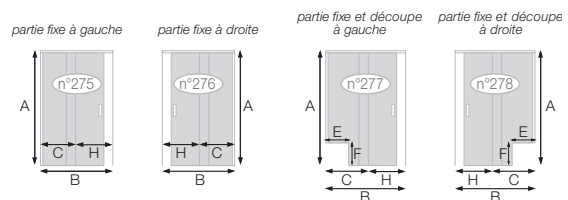

EKINOX P+F (p.102)

Porte pivotante avec une partie fixe + paroi fixe pour montage en angle											PORTE		PAROI FIXE		
Cotes (en mm)	A	B	C	D	E1	E2	F1	F2	G	H	I	SANS DÉCOUPE	AVEC DÉCOUPE	SANS DÉCOUPE	AVEC DÉCOUPE
mini	1000	675	200	100	100	100	100	100	1300	500	400	1 848€	1 900€	750€	802€
maxi	2070	1800*	1000	nous consulter							800				

* Supplément de prix pour toute largeur B ≥ 1001 mm

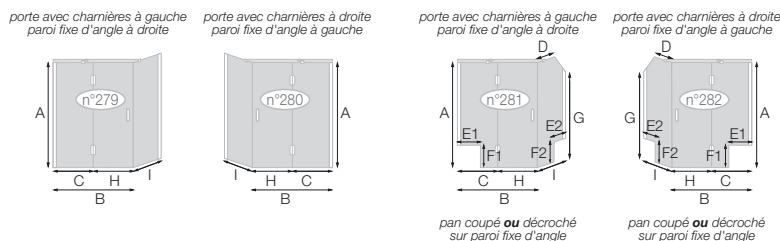

EKINOX C+F (p.104)

Paroi avec 1 volet coulissant sans seuil + paroi fixe pour montage en angle											PORTE		PAROI FIXE		
Cotes (en mm)	A	B	C*	D	E1	E2	F1	F2	G	H*	I	SANS DÉCOUPE	AVEC DÉCOUPE	SANS DÉCOUPE	AVEC DÉCOUPE
mini	1000	1000	400	100	100	100	100	100	1300	500	400	1 915€	1 967€	718€	768€
maxi	2070	1800	1000	nous consulter							800				

* Il faudra indiquer sur le bon de commande soit la cote C, soit la cote H

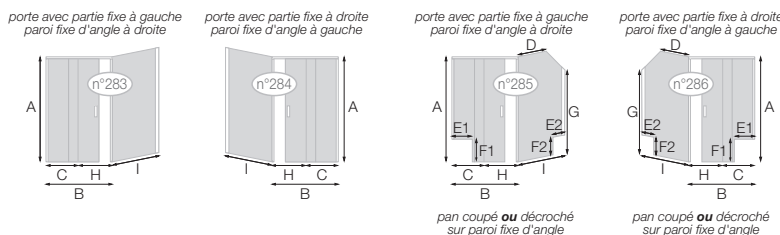

BON DE COMMANDE à envoyerpar mail à **surmesure@kinedo.com** Commande et devis traités sous 48h

Enseigne : Ville :

N° de commande :

Nom du produit :

Indiquez-nous **VOS COTES** (pensez à joindre un schéma avec le bon de commande)**INFO :** En sur-mesure, l'extensibilité est de -7,5/+7,5 mm par rapport à la cote communiquée**INFO :** Degré d'angle à préciser dans le cas d'un pan coupé

N° de schéma :

R :°

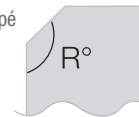

A : mm B : mm C : mm D : mm

E : mm E1 : mm E2 : mm F : mm

F1 : mm F2 : mm G : mm H : mm

I : mm

GRANDE LARGEUR à cocher si concerné, avec supplément de prix Ekinox P et P+F
≥ 1001 mm
+ 563 €**TOTAL**

Tarif paroi Ekinox €

Supplément grande largeur €

Montant HT de la paroi €



SMART DESIGN

Un choix absolu tout en finesse



Smart
Design



SMART DESIGN

LES +



Verre 6 mm



Traitement anticalcaire



Hauteur 200 cm



Montage express



Accès avec ou sans seuil





Réalisable en sur-mesure
(p.158 à 165 : Smart Design sans seuil
p.180 à 181 : Smart Design avec seuil)

FINITIONS

- **4 finitions de profilé** (selon les modèles) :
 - aluminium blanc **1**
 - aluminium chromé **2**
 - aluminium gris noir grainé (RAL 7021) **3**
 - aluminium chêne naturel **4**
- **3 finitions de verre** (selon les modèles) :
 - verre transparent **1**
 - verre cosmos **2** (voir p.116)
 - verre factory **3** (voir p.118)
- Obturateurs pour une finition parfaite
- Poignées métalliques assorties aux profilés



CONFIGURATIONS

	 En niche	 En angle	 Contre un mur
SMART DESIGN sans seuil			
Espace ouvert	Solo p.116 - 123		
Espace ouvert avec volet pivotant	Solo + volet Duo p.120		
Porte pivotante	P Charnières sans seuil p.124	P Charnières sans seuil + F sans seuil p.140	
	P sans seuil p.126	P sans seuil + F sans seuil p.142	
	Porte centrale sans seuil p.128	A/P sans seuil p.152 R/P sans seuil p.157	
Double porte pivotante	2P sans seuil p.130		
	2P XXL sans seuil p.131		
Porte pliante	S sans seuil p.132	S sans seuil + F sans seuil p.144	
	S XXL sans seuil p.133	A/S sans seuil p.156	
Porte(s) coulissante(s)	C sans seuil p.134	C sans seuil + F p.146	
	C Extensible sans seuil p.136	C Extensible sans seuil +F p.148 A/C sans seuil p.154	
	3V sans seuil p.138	3V sans seuil + F p.150	
SMART DESIGN avec seuil			
Porte pivotante	P avec seuil p.166	P avec seuil p.166 + Fixe p.179	P avec seuil p.166 + 2 x Fixe p.179
	P Extensible avec seuil p.168	P Extensible avec seuil p.168 + Fixe p.179	P Extensible avec seuil p.168 + 2 x Fixe p.179
Porte battante	2P avec seuil p.170	2P avec seuil p.170 + Fixe p.179	2P avec seuil p.170 + 2 x Fixe p.179
Porte pliante	S avec seuil p.171	S avec seuil p.171 + Fixe p.179	S avec seuil p.171 + 2 x Fixe p.179
Porte(s) coulissante(s)	C avec seuil p.172	C avec seuil p.172 + Fixe p.179	C avec seuil p.172 + 2 x Fixe p.179
	C Extensible avec seuil p.174	C Extensible avec seuil p.174 + Fixe p.179 A/C avec seuil p.176	C Extensible avec seuil p.174 + 2 x Fixe p.179
		R/C avec seuil p.178	



Côté utilisateur

- **Design épuré** : profilés fins, poignées longilignes, pas de vis apparente
- **Praticité** : même dans les espaces réduits, porte à ouverture intérieure/extérieure
- **Robustesse** : modèles avec encadrement total



Côté installateur

- **Gain de temps** : cadres montés jusqu'à la taille 120 cm (incluse), roulettes pré-assemblées sur le verre, pas de perçage des profilés alu
- **Ajustement impeccable** : réglage simplifié des faux-aplombs



SMART DESIGN

Des atouts...
Côté installateur

Système facilitant le montage des parois

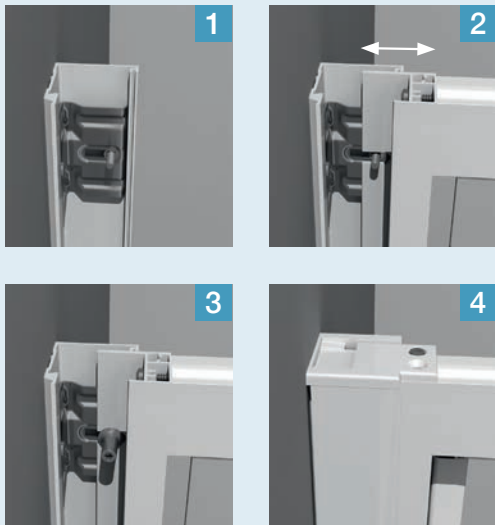

- 1 Visser les profilés aux murs
- 2 Venir appuyer la porte sur les profilés et ajuster la paroi
- 3 Visser les écrous
- 4 Clipser les profilés de finition puis visser les obturateurs

Extensibilité facilitant la pose

Des modèles extensibles, équipés de profilés horizontaux télescopiques, offrent de larges plages de réglage.



Réglage rapide des faux-aplombs

Finie le contre-perçage et les erreurs irréversibles, le réglage des faux-aplombs se fait par glissement de la porte entre les profilés muraux.

Selon la plage de compensation nécessaire, les vis de fixation sur les profilés muraux peuvent s'écarter.

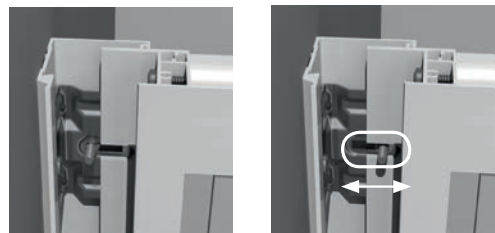

Montage et réglage Smart Design Solo / Duo

Une fois le profilé vissé au mur, glisser le verre et positionner les joints servant de clés de blocage.
Un montage plus simple, plus rapide.

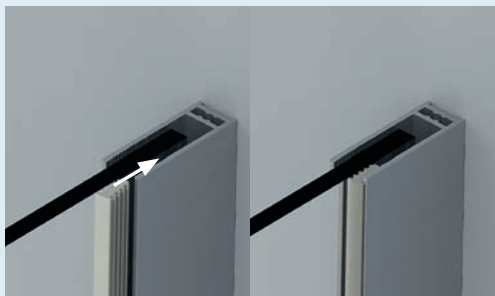

Prémontage des roulettes

Les verres coulissants sont pré-équipés en usine pour recevoir les roulettes. Un **gain de temps** important lors du montage. Il ne reste plus qu'à mettre en place les caches de finition.

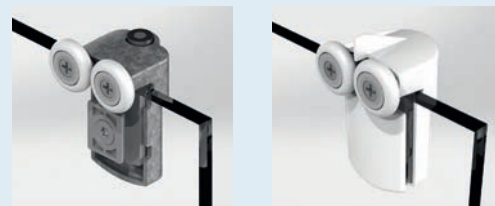



Des atouts... Côté utilisateur

Priorité au design

Smart Design c'est : des profilés très fins, des poignées allongées élégantes et ergonomiques, une finition de profilé gris noir grainé, une sérigraphie moderne. Mais pas seulement...

Les pivots, poignées, charnières et roulettes sont **assortis aux profilés** pour un ensemble harmonieux.



Pour les parois avec volets coulissants, les profilés ont été usinés de manière à ce que **le verre des parties fixes y soit intégré**.

Pas de colle, simplement un joint servant de clé de blocage (pour les tailles ≥ 130 cm).



Pour les parois d'accès d'angle, les profilés horizontaux hauts sont coupés à 45°, permettant d'avoir **une pièce de finition fine et esthétique**.



Un nettoyage facilité

Sur les modèles à porte coulissante, nos ingénieurs ont **supprimé le chevauchement des verres**, rendant inutile le déclipage des portes en partie basse. Du temps de gagné au quotidien !



Le profilé aimanté est totalement lisse, l'aimant a été **intégré à l'intérieur du profilé**.

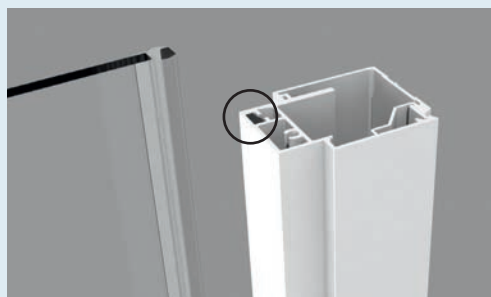

Modèles sur-mesure



La gamme sur-mesure est également disponible avec **la finition de profilé gris noir grainé** sur les parois sans seuil (voir p.158-165)



SOLO

Paroi simple pour un espace douche ouvert

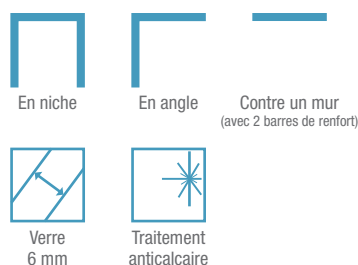

LES +

- ↑ Hauteur 200 ou 225 cm
- 👣 Accès sans seuil
- 🕒 Montage express
- 📏 Sur-mesure (p.158 - 159)

A SALLE DE BAINS ACCESSIBLE AFISB (voir p.431)



Smart Design Solo - profilé chromé - verre cosmos - avec barre droite

CARACTÉRISTIQUES

- Profilé en aluminium blanc, chromé ou gris noir grainé avec obturateur
- 2 finitions de verre : transparent ou cosmos
- Barre de renfort ou mât sol/plafond assorti au profilé
- En option, volet pivotant à installer sur Smart Design Solo pour le transformer en Smart Design Duo et limiter les éclaboussures (installation possible uniquement sur Smart Design Solo H.198,3 cm avec barre droite), voir p.120

Dimensions en cm		Taille 60	Taille 70	Taille 75	Taille 80	Taille 85	Taille 90	Taille 95	Taille 100	Taille 110	Taille 120	Taille 130	Taille 140	Taille 160
Largeur (mini/maxi)	A	54/55,5	64/65,5	69/70,5	74/75,5	79/80,5	84/85,5	89/90,5	94/95,5	104/105,5	114/115,5	124/125,5	134/135,5	154/155,5
Largeur (mini/maxi) si montée avec Smart Design volet Duo	A	57,5/59	67,5/69	72,5/74	77,5/79	82,5/84	87,5/89	92,5/94	97,5/99	107,5/109	117,5/119	127,5/129	137,5/139	157,5/159
Largeur	A'	53	63	68	73	78	83	88	93	103	113	123	133	153
Hauteur totale (+ 2,5 cm de barre de renfort)		198,3	198,3	198,3	198,3	198,3	198,3	198,3	198,3	198,3	198,3	198,3	198,3	198,3
Épaisseur du profilé vertical		1,4	1,4	1,4	1,4	1,4	1,4	1,4	1,4	1,4	1,4	1,4	1,4	1,4
Réglage du faux-aplomb		1,5	1,5	1,5	1,5	1,5	1,5	1,5	1,5	1,5	1,5	1,5	1,5	1,5

Dimensions en cm		Taille 80	Taille 90	Taille 100	Taille 120
Largeur (mini/maxi)	A	74/75,5	84/85,5	94/95,5	114/115,5
Largeur	A'	73	83	93	113
Hauteur totale (+ 2,5 cm de barre de renfort)		225,7	225,7	225,7	225,7
Épaisseur du profilé vertical		1,4	1,4	1,4	1,4
Réglage du faux-aplomb		1,5	1,5	1,5	1,5

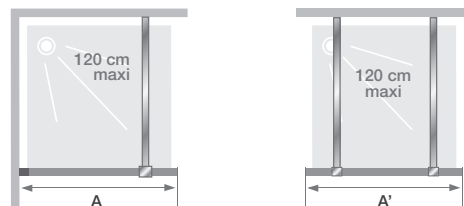

Installation réversible gauche / droite

INFO : Pour une installation contre un mur, commander un 2^e renfort (voir p.159) :

- barre ou mât blanc
- barre ou mât chromé
- barre ou mât gris noir grainé



Profilé gris noir grainé - avec barre droite



Profilé chromé - avec mât sol/plafond



Profilé blanc - avec barre droite

Avec barre droite					
Tarifs H.T.	Profilé blanc		Profilé chromé		Profilé gris noir grainé
Hauteur 198,3 cm	Verre transparent	Verre cosmos	Verre transparent	Verre cosmos	Verre transparent
60 cm	PA900BTNE 361 €	-	PA900CTNE 379 €	-	-
70 cm	PA90300BTNE 371 €	PA90300BCOE 405 €	PA90300CTNE 389 €	PA90300CCOE 422 €	PA90300NTNE 389 €
75 cm	PA90301BTNE 388 €	-	PA90301CTNE 405 €	-	PA90301NTNE 405 €
80 cm	PA90302BTNE 399 €	PA90302BCOE 432 €	PA90302CTNE 416 €	PA90302CCOE 450 €	PA90302NTNE 416 €
85 cm	PA90303BTNE 411 €	-	PA90303CTNE 428 €	-	PA90303NTNE 428 €
90 cm	PA90304BTNE 421 €	PA90304BCOE 455 €	PA90304CTNE 438 €	PA90304CCOE 472 €	PA90304NTNE 438 €
95 cm	PA90305BTNE 436 €	-	PA90305CTNE 454 €	-	PA90305NTNE 454 €
100 cm	PA90306BTNE 446 €	PA90306BCOE 479 €	PA90306CTNE 463 €	PA90306CCOE 496 €	PA90306NTNE 463 €
110 cm	PA90307BTNE 454 €	PA90307BCOE 487 €	PA90307CTNE 471 €	PA90307CCOE 504 €	PA90307NTNE 471 €
120 cm	PA90308BTNE 462 €	PA90308BCOE 495 €	PA90308CTNE 479 €	PA90308CCOE 513 €	PA90308NTNE 479 €
130 cm	PA90309BTNE 492 €	PA90309BCOE 526 €	PA90309CTNE 510 €	PA90309CCOE 543 €	PA90309NTNE 510 €
140 cm	PA90310BTNE 508 €	PA90310BCOE 541 €	PA90310CTNE 525 €	PA90310CCOE 558 €	PA90310NTNE 525 €
160 cm	PA90315BTNE 538 €	PA90315BCOE 571 €	PA90315CTNE 555 €	PA90315CCOE 589 €	PA90315NTNE 555 €
Hauteur 225,7 cm	Verre transparent	Verre cosmos	Verre transparent	Verre cosmos	Verre transparent
80 cm	PA90311BTNE 517 €	-	PA90311CTNE 534 €	-	-
90 cm	PA90312BTNE 550 €	-	PA90312CTNE 567 €	-	-
100 cm	PA90313BTNE 584 €	-	PA90313CTNE 601 €	-	-
120 cm	PA90314BTNE 674 €	-	PA90314CTNE 691 €	-	-

📦 Départ usine sous 48h

Avec mât sol/plafond					
Tarifs H.T.	Profilé blanc		Profilé chromé		Profilé gris noir grainé
Hauteur 198,3 cm	Verre transparent	Verre cosmos	Verre transparent	Verre cosmos	Verre transparent
70 cm	PA90300BTNEM 501 €	PA90300BCOEM 535 €	PA90300CTNEM 519 €	PA90300CCOEM 552 €	PA90300NTNEM 517 €
75 cm	PA90301BTNEM 518 €	-	PA90301CTNEM 535 €	-	PA90301NTNEM 534 €
80 cm	PA90302BTNEM 529 €	PA90302BCOEM 562 €	PA90302CTNEM 546 €	PA90302CCOEM 580 €	PA90302NTNEM 545 €
85 cm	PA90303BTNEM 541 €	-	PA90303CTNEM 558 €	-	PA90303NTNEM 557 €
90 cm	PA90304BTNEM 551 €	PA90304BCOEM 585 €	PA90304CTNEM 568 €	PA90304CCOEM 602 €	PA90304NTNEM 567 €
95 cm	PA90305BTNEM 566 €	-	PA90305CTNEM 584 €	-	PA90305NTNEM 584 €
100 cm	PA90306BTNEM 579 €	PA90306BCOEM 609 €	PA90306CTNEM 596 €	PA90306CCOEM 626 €	PA90306NTNEM 596 €
110 cm	PA90307BTNEM 612 €	PA90307BCOEM 617 €	PA90307CTNEM 629 €	PA90307CCOEM 634 €	PA90307NTNEM 629 €
120 cm	PA90308BTNEM 647 €	PA90308BCOEM 625 €	PA90308CTNEM 663 €	PA90308CCOEM 642 €	PA90308NTNEM 663 €
130 cm	PA90309BTNEM 696 €	PA90309BCOEM 656 €	PA90309CTNEM 714 €	PA90309CCOEM 673 €	PA90309NTNEM 714 €
140 cm	PA90310BTNEM 714 €	PA90310BCOEM 671 €	PA90310CTNEM 731 €	PA90310CCOEM 688 €	PA90310NTNEM 731 €
160 cm	PA90315BTNEM 668 €	PA90315BCOEM 919 €	PA90315CTNEM 685 €	PA90315CCOEM 935 €	PA90315NTNEM 901 €

Profilé d'extension (permet de gagner 3 cm en largeur)

Profilé blanc PROFILE49	110 €	Profilé chromé PROFILE55	143 €	Profilé gris noir grainé PROFILE61	143 €
-----------------------------------	--------------	------------------------------------	--------------	--	--------------

Profilé de fixation latérale (voir p.12)

Profilé blanc PROFILE52	89 €	Profilé chromé PROFILE58	114 €	Profilé gris noir grainé PROFILE64	114 €
-----------------------------------	-------------	------------------------------------	--------------	--	--------------

SMART DESIGN

SOLO FACTORY

Paroi simple pour un espace douche ouvert

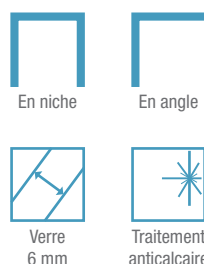

LES +

Hauteur
200 cm

Accès
sans seuil

Montage
express

A SALLE DE BAINS
ACCESSIBLE
AFISB
(voir p.431)



Smart Design Solo Factory avec mâts sol/plafond

CARACTÉRISTIQUES

- Profilé en aluminium gris noir grainé avec obturateur
- Verre sérigraphié avec motif aspect verrière
- 2 systèmes de renfort assortis au choix :
 - barre droite (120 cm maxi)
 - mâts sol/plafond (280 cm maxi)
- En option, volet pivotant à installer sur Smart Design Solo Factory pour le transformer en Smart Design Duo Factory et limiter les éclaboussures (installation possible uniquement sur Smart Design Solo avec barre droite), voir p.120

Dimensions en cm		Taille 70	Taille 80	Taille 90	Taille 100	Taille 110	Taille 120	Taille 130	Taille 140	Taille 160
Largeur (mini/maxi)	A	64/65,5	74/75,5	84/85,5	94/95,5	104/105,5	114/115,5	124/125,5	134/135,5	154/155,5
Hauteur totale (+ 2,5 cm de barre de renfort)		198,3	198,3	198,3	198,3	198,3	198,3	198,3	198,3	198,3
Épaisseur du profilé vertical		1,4	1,4	1,4	1,4	1,4	1,4	1,4	1,4	1,4
Réglage du faux-aplomb		1,5	1,5	1,5	1,5	1,5	1,5	1,5	1,5	1,5

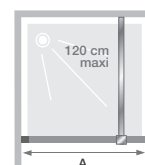

Installation réversible gauche / droite

Tarifs H.T.	Avec barre droite		Avec mâts sol/plafond	
70 cm	PA90300N2BVE	445 €	PA90300N2BVEM	573 €
80 cm	PA90302N2BVE	472 €	PA90302N2BVEM	601 €
90 cm	PA90304N2BVE	494 €	PA90304N2BVEM	624 €
100 cm	PA90306N2BVE	519 €	PA90306N2BVEM	653 €
110 cm	PA90307N2BVE	527 €	PA90307N2BVEM	686 €
120 cm	PA90308N2BVE	535 €	PA90308N2BVEM	720 €
130 cm	PA90309N2BVE	565 €	PA90309N2BVEM	785 €
140 cm	PA90310N2BVE	581 €	PA90310N2BVEM	802 €
160 cm	PA90315N2BVE	611 €	PA90315N2BVEM	958 €

Profilé d'extension (permet de gagner 3 cm en largeur)

Profilé gris noir grainé
PROFILE61 143 €

Profilé de fixation latérale (voir p.429)

Profilé gris noir grainé
PROFILE64 114 €

SMART DESIGN

SOLO NORDIC

Paroi simple pour un espace douche ouvert



En niche



En angle



Verre 6 mm



Traitement anticalcaire

LES +



Hauteur 200 cm



Accès sans seuil



Montage express



Sur-mesure (p.158-159)



SALLE DE BAINS ACCESSIBLE AFISB (voir p.431)

CARACTÉRISTIQUES

- Profilé en aluminium aspect chêne naturel avec obturateur
- Verre transparent
- 2 systèmes de renfort assortis au choix :
 - barre droite (120 cm maxi)
 - mât sol/plafond (280 cm maxi)



Smart Design Solo Nordic avec mât sol/plafond

Smart Design

Dimensions en cm		Taille 70	Taille 80	Taille 90	Taille 100	Taille 110	Taille 120	Taille 130	Taille 140	Taille 160
Largeur (mini/maxi)	A	64/65,5	74/75,5	84/85,5	94/95,5	104/105,5	114/115,5	124/125,5	134/135,5	154/155,5
Hauteur totale (+ 0,5 cm de barre de renfort)		198,3	198,3	198,3	198,3	198,3	198,3	198,3	198,3	198,3
Épaisseur du profilé vertical		1,4	1,4	1,4	1,4	1,4	1,4	1,4	1,4	1,4
Réglage du faux-aplomb		1,5	1,5	1,5	1,5	1,5	1,5	1,5	1,5	1,5

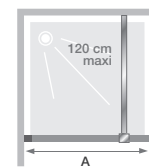

Installation réversible gauche / droite

Tarifs H.T.	Avec barre droite		Avec mât sol/plafond	
70 cm	PA90300CNTNE	455 €	PA90300CNTNEM	584 €
80 cm	PA90302CNTNE	483 €	PA90302CNTNEM	612 €
90 cm	PA90304CNTNE	506 €	PA90304CNTNEM	635 €
100 cm	PA90306CNTNE	534 €	PA90306CNTNEM	663 €
110 cm	PA90307CNTNE	567 €	PA90307CNTNEM	696 €
120 cm	PA90308CNTNE	601 €	PA90308CNTNEM	731 €
130 cm	PA90309CNTNE	653 €	PA90309CNTNEM	782 €
140 cm	PA90310CNTNE	669 €	PA90310CNTNEM	799 €
160 cm	PA90315CNTNE	1 005 €	PA90315CNTNEM	1 137 €

SMART DESIGN

VOLET DUO

Volet pivotant à 180°
pour montage avec Smart Design Solo

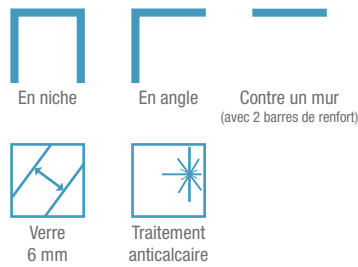

LES +

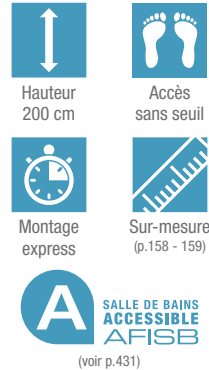

Smart Design Solo montée avec Smart Design Volet Duo - profilé gris noir grainé

CARACTÉRISTIQUES

- Installation obligatoire du volet pivotant avec Smart Design Solo ou Solo Factory (neuve ou déjà installée), uniquement avec barre droite
- Profilé en aluminium blanc, chromé ou gris noir grainé avec obturateur
- Manipulation facilitée : profilé pivot avec maintien en position

Dimensions en cm		Taille 35
Largueur*	A	37,5
Hauteur totale		198,3

* Largueur lorsque le volet est en alignement avec la paroi. Lorsqu'il est replié à 90°, sa largeur diminue de 1,5 cm.

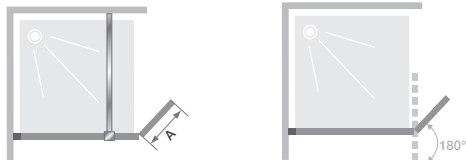

Volet pivotant installé avec la paroi Smart Design Solo

! ATTENTION !

Volet Duo nécessite une emprise au sol de 3,5 cm (largeur du profilé pivot) à l'extrémité de la paroi. Assurez-vous de disposer de cet espace sur votre receveur.

INFO : Pour une paroi complète, commander une référence Smart Design Solo, uniquement avec barre droite (voir p. 116 ou p.118) et une référence ci-dessous

Tarifs H.T.	Profilé blanc		Profilé chromé		Profilé gris noir grainé
	Verre transparent	Verre cosmos	Verre transparent	Verre cosmos	Verre transparent
35 cm	PA985BTNE 199 €	PA985BCOE 201 €	PA985CTNE 217 €	PA985CCOE 218 €	PA985NTNE 210 €

Départ usine sous 48h

INSTALLATION RAPIDE



- 1 Déposer de la colle à l'intérieur du profilé du volet pivotant, puis le glisser à l'extrémité de Smart Design Solo
- 2
- 3 Positionner le joint vertical servant de clé de blocage
- 4
- 5 Visser l'obturateur et attendre 24h avant utilisation



Smart
Design

Smart Design Solo montée avec Smart Design Volet Duo - profilé chromé - verre cosmos



Smart Design Solo montée avec Smart Design Volet Duo - profilé blanc

Paroi simple pivotante pour un espace douche ouvert

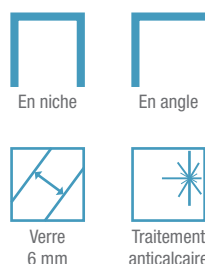

LES +

- Hauteur 200 cm
- Accès sans seuil
- Montage express
- Sur-mesure (p.158-159)
- SALLE DE BAINS ACCESSIBLE AFISB (voir p.431)



CARACTÉRISTIQUES

- Idéal pour les petites salles de bain
- Profilé en aluminium blanc, chromé ou gris noir grainé avec obturateur
- Profilé pivot permettant une ouverture totale intérieure/extérieure à 180°
- Barre de renfort en inox chromé (pour les parois à profilé blanc ou chromé) ou en inox gris noir grainé (pour les parois à profilé gris noir grainé) pour tailles ≥ 110 cm

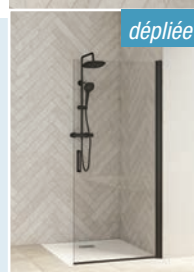

Smart Design Solo P - profilé gris noir grainé

Dimensions en cm		Taille 70	Taille 75	Taille 80	Taille 85	Taille 90	Taille 95	Taille 100
Largeur (mini/maxi)	A	64,3/65,8	69,3/70,8	74,3/75,8	79,3/80,8	84,3/85,8	89,3/90,8	94,3/95,8
Hauteur totale		200,5	200,5	200,5	200,5	200,5	200,5	200,5
Épaisseur du profilé vertical		4	4	4	4	4	4	4
Réglage du faux-aplomb		1,5	1,5	1,5	1,5	1,5	1,5	1,5

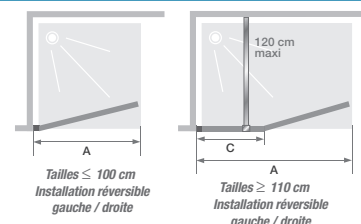

Dimensions en cm		Taille 110	Taille 115	Taille 120	Taille 125	Taille 130	Taille 140	Taille 150	Taille 160	Taille 170	Taille 180
Largeur (mini/maxi)	A	104,3/105,8	109,3/110,8	114,3/115,8	119,3/120,8	124,3/125,8	134,3/135,8	144,3/145,8	154,3/155,8	164,3/165,8	174,3/175,8
Largeur partie fixe	C	34,5	34,5	44,5	44,5	44,5	54,5	64,5	74,5	84,5	94,5
Hauteur totale (+ 2,5 cm de barre de renfort)		200,5	200,5	200,5	200,5	200,5	200,5	200,5	200,5	200,5	200,5
Épaisseur du profilé vertical		4	4	4	4	4	4	4	4	4	4
Réglage du faux-aplomb		1,5	1,5	1,5	1,5	1,5	1,5	1,5	1,5	1,5	1,5

Tarifs H.T.	Profilé blanc		Profilé chromé		Profilé gris noir grainé	
	Verre transparent	Verre cosmos	Verre transparent	Verre cosmos	Verre transparent	
70 cm	PA90170BTNE 454 €	PA90170BCOE 526 €	PA90170CTNE 531 €	PA90170CCOE 617 €	PA90170NTNE 531 €	
75 cm	PA90171BTNE 469 €	-	PA90171CTNE 544 €	-	PA90171NTNE 544 €	
80 cm	PA90172BTNE 482 €	PA90172BCOE 557 €	PA90172CTNE 565 €	PA90172CCOE 658 €	PA90172NTNE 565 €	
85 cm	PA90173BTNE 492 €	-	PA90173CTNE 574 €	-	PA90173NTNE 574 €	
90 cm	PA90174BTNE 505 €	PA90174BCOE 585 €	PA90174CTNE 586 €	PA90174CCOE 683 €	PA90174NTNE 586 €	
95 cm	PA90175BTNE 523 €	-	PA90175CTNE 607 €	-	PA90175NTNE 607 €	
100 cm	PA90176BTNE 538 €	PA90176BCOE 623 €	PA90176CTNE 627 €	PA90176CCOE 729 €	PA90176NTNE 627 €	
110 cm	PA90180BTNE 655 €	PA90180BCOE 759 €	PA90180CTNE 760 €	PA90180CCOE 885 €	PA90180NTNE 760 €	
115 cm	PA90188BTNE 699 €	-	PA90188CTNE 814 €	-	PA90188NTNE 814 €	
120 cm	PA90181BTNE 746 €	PA90181BCOE 864 €	PA90181CTNE 872 €	PA90181CCOE 1 015 €	PA90181NTNE 872 €	
125 cm	PA90189BTNE 797 €	-	PA90189CTNE 927 €	-	PA90189NTNE 927 €	
130 cm	PA90182BTNE 818 €	PA90182BCOE 947 €	PA90182CTNE 948 €	PA90182CCOE 1 105 €	PA90182NTNE 948 €	
140 cm	PA90183BTNE 885 €	PA90183BCOE 1 024 €	PA90183CTNE 1 026 €	PA90183CCOE 1 195 €	PA90183NTNE 1 026 €	
150 cm	PA90184BTNE 960 €	PA90184BCOE 1 111 €	PA90184CTNE 1 093 €	PA90184CCOE 1 271 €	PA90184NTNE 1 093 €	
160 cm	PA90185BTNE 1 003 €	PA90185BCOE 1 161 €	PA90185CTNE 1 160 €	PA90185CCOE 1 349 €	PA90185NTNE 1 160 €	
170 cm	PA90186BTNE 1 050 €	PA90186BCOE 1 215 €	PA90186CTNE 1 227 €	PA90186CCOE 1 429 €	PA90186NTNE 1 227 €	
180 cm	PA90187BTNE 1 096 €	PA90187BCOE 1 269 €	PA90187CTNE 1 294 €	PA90187CCOE 1 508 €	PA90187NTNE 1 294 €	

📦 Départ usine sous 48h

INFO : En option, profilé d'extension et profilé de fixation latérale, voir en bas de la page de droite

SMART DESIGN
SOLO S

Paroi simple pliante pour un espace douche ouvert

LES +



En niche



En angle



Hauteur 200 cm



Accès sans seuil



Montage express



Verre 6 mm



Traitement anticalcaire



A **SALLE DE BAINS ACCESSIBLE AFISB**
(voir p.431)



Smart Design

CARACTÉRISTIQUES

- Idéal pour les petites salles de bain
- Profilé en aluminium blanc ou chromé avec obturateur
- Profilé pivot permettant une ouverture totale intérieure/extérieure à 180°
- Manipulation facilitée : charnières métalliques assorties au profilé avec indexation

Dimensions en cm		Taille 70	Taille 75	Taille 80	Taille 85	Taille 90	Taille 95	Taille 100
Largeur (mini/maxi)	A	64,3/65,8	69,3/70,8	74,3/75,8	79,3/80,8	84,3/85,8	89,3/90,8	94,3/95,8
Encombrement intérieur/extérieur	E	32,5	35	37,5	40	42,5	45	47,5
Hauteur totale		200,5	200,5	200,5	200,5	200,5	200,5	200,5
Épaisseur du profilé vertical		4	4	4	4	4	4	4
Réglage du faux-aplomb		1,5	1,5	1,5	1,5	1,5	1,5	1,5

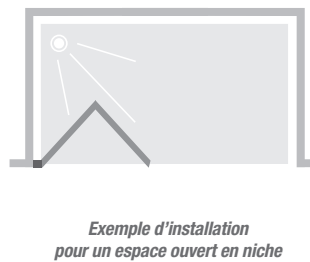
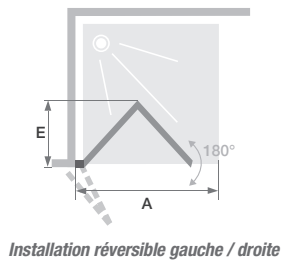

Tarifs H.T.	Profilé blanc		Profilé chromé	
	Verre transparent	Verre cosmos	Verre transparent	Verre cosmos
70 cm	PA90190BTNE 1 035 €	PA90190BCOE 1 202 €	PA90190CTNE 1 164 €	PA90190CCOE 1 349 €
75 cm	PA90191BTNE 1 048 €	-	PA90191CTNE 1 171 €	-
80 cm	PA90192BTNE 1 052 €	PA90192BCOE 1 219 €	PA90192CTNE 1 179 €	PA90192CCOE 1 367 €
85 cm	PA90193BTNE 1 058 €	-	PA90193CTNE 1 183 €	-
90 cm	PA90194BTNE 1 064 €	PA90194BCOE 1 233 €	PA90194CTNE 1 194 €	PA90194CCOE 1 384 €
95 cm	PA90195BTNE 1 071 €	-	PA90195CTNE 1 206 €	-
100 cm	PA90196BTNE 1 079 €	PA90196BCOE 1 253 €	PA90196CTNE 1 213 €	PA90196CCOE 1 409 €

Profilé d'extension (permet de gagner 3 cm en largeur)

Profilé blanc PROFILE51	110 €	Profilé chromé PROFILE57	143 €	Profilé gris noir grainé PROFILE63	143 €
-----------------------------------	--------------	------------------------------------	--------------	--	--------------

Profilé de fixation latérale (voir p.429)

Profilé blanc PROFILE54	89 €	Profilé chromé PROFILE60	114 €	Profilé gris noir grainé PROFILE66	114 €
-----------------------------------	-------------	------------------------------------	--------------	--	--------------

P Charnières sans seuil

Porte pivotante (extérieur) sans seuil avec une partie fixe

LES +

- En niche
- Version angle (p.140)
- Hauteur 200 cm
- Accès sans seuil
- Verre 6 mm
- Traitement anticalcaire
- Montage express



Smart Design P Charnières sans seuil - charnières à droite - profilé blanc

CARACTÉRISTIQUES

- Profilé en aluminium blanc, chromé ou gris noir grainé avec obturateurs
- Barre de renfort en inox chromé (pour les parois à profilé blanc ou chromé) ou en inox gris noir grainé (pour les parois à profilé gris noir grainé)
- Charnières métalliques assorties pour un design épuré
- Barre de seuil incluse, pose facultative pour une étanchéité améliorée

Dimensions en cm		Taille 80	Taille 90	Taille 100	Taille 110	Taille 120	Taille 130	Taille 140	Taille 150	Taille 160	Taille 170	Taille 180
Largeur (mini/maxi)	A	77/80	87/90	97/100	107/110	117/120	127/130	137/140	147/150	157/160	167/170	177/180
Largeur partie fixe	C	22,7	22,7	22,7	32,7	42,7	52,7	62,7	72,7	82,7	92,7	102,7
Passage	D	49,7	59,7	69,7	69,7	69,7	69,7	69,7	69,7	69,7	69,7	69,7
Hauteur totale (+ 2,5 cm de barre de renfort)		198,5	198,5	198,5	198,5	198,5	198,5	198,5	198,5	198,5	198,5	198,5
Épaisseur du profilé vertical		4	4	4	4	4	4	4	4	4	4	4
Réglage du faux-aplomb (de chaque côté)		1,5	1,5	1,5	1,5	1,5	1,5	1,5	1,5	1,5	1,5	1,5

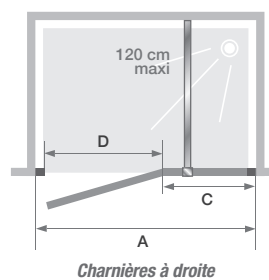
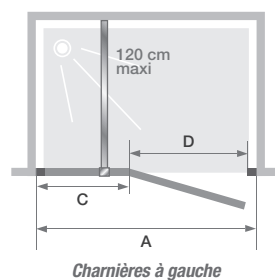

Profilé d'extension (permet de gagner 3 cm en largeur)

Profilé blanc PROFILE50	110€	Profilé chromé PROFILE56	143€	Profilé gris noir grainé PROFILE62	143€
-----------------------------------	-------------	------------------------------------	-------------	--	-------------

Profilé de fixation latérale (voir p.429)

Profilé blanc PROFILE53	89€	Profilé chromé PROFILE59	114€	Profilé gris noir grainé PROFILE65	114€
-----------------------------------	------------	------------------------------------	-------------	--	-------------



Smart Design P Charnières sans seuil - charnières à droite - profilé gris noir grainé



Barre de renfort droite



Poignée métallique intérieure/extérieure

Smart
Design

Tarifs H.T.	Charnières à gauche					
	Profilé blanc		Profilé chromé		Profilé gris noir grainé	
	Verre transparent	Verre cosmos	Verre transparent	Verre cosmos	Verre transparent	
80 cm	PA1410BTNEG 656€	PA1410BCOEG 760€	PA1410CTNEG 766€	PA1410CCOEG 889€	PA1410NTNEG 766€	
90 cm	PA1411BTNEG 670€	PA1411BCOEG 778€	PA1411CTNEG 774€	PA1411CCOEG 898€	PA1411NTNEG 774€	
100 cm	PA1412BTNEG 686€	PA1412BCOEG 796€	PA1412CTNEG 796€	PA1412CCOEG 922€	PA1412NTNEG 796€	
110 cm	PA1413BTNEG 782€	PA1413BCOEG 907€	PA1413CTNEG 903€	PA1413CCOEG 1 048€	PA1413NTNEG 903€	
120 cm	PA1414BTNEG 867€	PA1414BCOEG 1 007€	PA1414CTNEG 1 010€	PA1414CCOEG 1 171€	PA1414NTNEG 1 010€	
130 cm	PA1415BTNEG 936€	PA1415BCOEG 1 086€	PA1415CTNEG 1 080€	PA1415CCOEG 1 256€	PA1415NTNEG 1 080€	
140 cm	PA1416BTNEG 996€	PA1416BCOEG 1 155€	PA1416CTNEG 1 150€	PA1416CCOEG 1 335€	PA1416NTNEG 1 150€	
150 cm	PA1417BTNEG 1 081€	PA1417BCOEG 1 253€	PA1417CTNEG 1 225€	PA1417CCOEG 1 419€	PA1417NTNEG 1 225€	
160 cm	PA1418BTNEG 1 129€	PA1418BCOEG 1 309€	PA1418CTNEG 1 300€	PA1418CCOEG 1 507€	PA1418NTNEG 1 300€	
170 cm	PA1419BTNEG 1 182€	PA1419BCOEG 1 369€	PA1419CTNEG 1 375€	PA1419CCOEG 1 596€	PA1419NTNEG 1 375€	
180 cm	PA1420BTNEG 1 233€	PA1420BCOEG 1 431€	PA1420CTNEG 1 450€	PA1420CCOEG 1 684€	PA1420NTNEG 1 450€	

Tarifs H.T.	Charnières à droite					
	Profilé blanc		Profilé chromé		Profilé gris noir grainé	
	Verre transparent	Verre cosmos	Verre transparent	Verre cosmos	Verre transparent	
80 cm	PA1410BTNED 656€	PA1410BCOED 760€	PA1410CTNED 766€	PA1410CCOED 889€	PA1410NTNED 766€	
90 cm	PA1411BTNED 670€	PA1411BCOED 778€	PA1411CTNED 774€	PA1411CCOED 898€	PA1411NTNED 774€	
100 cm	PA1412BTNED 686€	PA1412BCOED 796€	PA1412CTNED 796€	PA1412CCOED 922€	PA1412NTNED 796€	
110 cm	PA1413BTNED 782€	PA1413BCOED 907€	PA1413CTNED 903€	PA1413CCOED 1 048€	PA1413NTNED 903€	
120 cm	PA1414BTNED 867€	PA1414BCOED 1 007€	PA1414CTNED 1 010€	PA1414CCOED 1 171€	PA1414NTNED 1 010€	
130 cm	PA1415BTNED 936€	PA1415BCOED 1 086€	PA1415CTNED 1 080€	PA1415CCOED 1 256€	PA1415NTNED 1 080€	
140 cm	PA1416BTNED 996€	PA1416BCOED 1 155€	PA1416CTNED 1 150€	PA1416CCOED 1 335€	PA1416NTNED 1 150€	
150 cm	PA1417BTNED 1 081€	PA1417BCOED 1 253€	PA1417CTNED 1 225€	PA1417CCOED 1 419€	PA1417NTNED 1 225€	
160 cm	PA1418BTNED 1 129€	PA1418BCOED 1 309€	PA1418CTNED 1 300€	PA1418CCOED 1 507€	PA1418NTNED 1 300€	
170 cm	PA1419BTNED 1 182€	PA1419BCOED 1 369€	PA1419CTNED 1 375€	PA1419CCOED 1 596€	PA1419NTNED 1 375€	
180 cm	PA1420BTNED 1 233€	PA1420BCOED 1 431€	PA1420CTNED 1 450€	PA1420CCOED 1 684€	PA1420NTNED 1 450€	

📦 Départ usine sous 48h

INFO : En option, profilé d'extension et profilé de fixation latérale, voir en bas de la page de gauche

P sans seuil

Porte pivotante (intérieur/extérieur) sans seuil
à largeur de passage maximale



En niche



Version angle
(p.142 ou 152)



Verre
6 mm



Traitement
anticalcaire

LES +



Hauteur
200 cm



Accès
sans seuil



Montage
express



Sur-mesure
(p.160-161)



SALLE DE BAINS
ACCESSIBLE
AFISB
(voir p.431)



Smart Design P sans seuil (taille ≤ 100 cm) - profilé chromé

CARACTÉRISTIQUES

- Profilé en aluminium blanc, chromé ou gris noir grainé avec obturateurs
- Barre de renfort en inox chromé (pour les parois à profilé blanc ou chromé) ou en inox gris noir grainé (pour les parois à profilé gris noir grainé) pour tailles ≥ 110 cm
- Profilé pivot permettant une ouverture totale intérieure/extérieure à 180°
- Barre de seuil incluse, pose facultative pour une étanchéité améliorée

Dimensions en cm		Taille 70	Taille 75	Taille 80	Taille 85	Taille 90	Taille 95	Taille 100
Largeur (mini/maxi)	A	67/70	72/75	77/80	82/85	87/90	92/95	97/100
Passage	D	57	62	67	72	77	82	87
Hauteur totale		200,5	200,5	200,5	200,5	200,5	200,5	200,5
Épaisseur du profilé vertical		4	4	4	4	4	4	4
Réglage du faux-aplomb (de chaque côté)		1,5	1,5	1,5	1,5	1,5	1,5	1,5

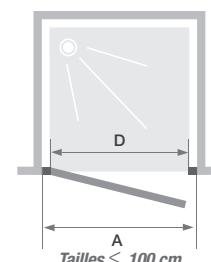

Tailles ≤ 100 cm
Installation réversible gauche / droite

Dimensions en cm		Taille 110	Taille 115	Taille 120	Taille 125	Taille 130	Taille 140	Taille 150	Taille 160	Taille 170	Taille 180
Largeur (mini/maxi)	A	107/110	112/115	117/120	122/125	127/130	137/140	147/150	157/160	167/170	177/180
Largeur partie fixe	C	34,6	34,6	44,6	44,6	44,6	54,6	64,6	74,6	84,6	94,6
Passage	D	67	72	67	72	77	77	77	77	77	77
Hauteur totale (+ 2,5 cm de barre de renfort)		200,5	200,5	200,5	200,5	200,5	200,5	200,5	200,5	200,5	200,5
Épaisseur du profilé vertical		4	4	4	4	4	4	4	4	4	4
Réglage du faux-aplomb (de chaque côté)		1,5	1,5	1,5	1,5	1,5	1,5	1,5	1,5	1,5	1,5

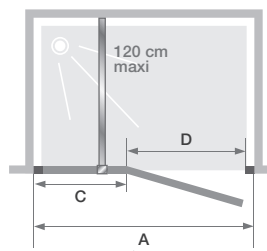

Tailles ≥ 110 cm
Installation réversible gauche / droite



Smart Design P sans seuil (taille ≥ 110 cm) - profilé blanc - verre cosmos



Barre de renfort droite



Poignée métallique intérieure/extérieure

Smart
Design

Tarifs H.T.	Profilé blanc		Profilé chromé		Profilé gris noir grainé	
	Verre transparent	Verre cosmos	Verre transparent	Verre cosmos	Verre transparent	Verre cosmos
70 cm	PA9040BTNE 511 €	PA9040BCOE 593 €	PA9040CTNE 595 €	PA9040CCOE 689 €	PA9040NTNE 595 €	
75 cm	PA9041BTNE 528 €	-	PA9041CTNE 609 €	-	PA9041NTNE 609 €	
80 cm	PA9042BTNE 542 €	PA9042BCOE 628 €	PA9042CTNE 633 €	PA9042CCOE 735 €	PA9042NTNE 633 €	
85 cm	PA9043BTNE 554 €	-	PA9043CTNE 644 €	-	PA9043NTNE 644 €	
90 cm	PA9044BTNE 568 €	PA9044BCOE 660 €	PA9044CTNE 657 €	PA9044CCOE 762 €	PA9044NTNE 657 €	
95 cm	PA9045BTNE 588 €	-	PA9045CTNE 680 €	-	PA9045NTNE 680 €	
100 cm	PA9046BTNE 606 €	PA9046BCOE 702 €	PA9046CTNE 702 €	PA9046CCOE 814 €	PA9046NTNE 702 €	
110 cm	PA9050BTNE 738 €	PA9050BCOE 856 €	PA9050CTNE 852 €	PA9050CCOE 989 €	PA9050NTNE 852 €	
115 cm	PA9058BTNE 787 €	-	PA9058CTNE 912 €	-	PA9058NTNE 912 €	
120 cm	PA9051BTNE 839 €	PA9051BCOE 974 €	PA9051CTNE 977 €	PA9051CCOE 1 133 €	PA9051NTNE 977 €	
125 cm	PA9059BTNE 896 €	-	PA9059CTNE 1 039 €	-	PA9059NTNE 1 039 €	
130 cm	PA9052BTNE 920 €	PA9052BCOE 1 068 €	PA9052CTNE 1 062 €	PA9052CCOE 1 234 €	PA9052NTNE 1 062 €	
140 cm	PA9053BTNE 996 €	PA9053BCOE 1 155 €	PA9053CTNE 1 150 €	PA9053CCOE 1 335 €	PA9053NTNE 1 150 €	
150 cm	PA9054BTNE 1 080 €	PA9054BCOE 1 253 €	PA9054CTNE 1 225 €	PA9054CCOE 1 419 €	PA9054NTNE 1 225 €	
160 cm	PA9055BTNE 1 129 €	PA9055BCOE 1 309 €	PA9055CTNE 1 300 €	PA9055CCOE 1 507 €	PA9055NTNE 1 300 €	
170 cm	PA9056BTNE 1 182 €	PA9056BCOE 1 370 €	PA9056CTNE 1 375 €	PA9056CCOE 1 596 €	PA9056NTNE 1 375 €	
180 cm	PA9057BTNE 1 233 €	PA9057BCOE 1 431 €	PA9057CTNE 1 450 €	PA9057CCOE 1 684 €	PA9057NTNE 1 450 €	

Départ usine sous 48h

Profilé d'extension (permet de gagner 3 cm en largeur)

CÔTÉ PIVOT	Profilé chromé	Profilé gris noir grainé
Profilé blanc PROFILE51 110 €	PROFILE57 143 €	PROFILE63 143 €

CÔTÉ AIMANT	Profilé chromé	Profilé gris noir grainé
Profilé blanc PROFILE50 110 €	PROFILE56 143 €	PROFILE62 143 €

Profilé de fixation latérale (voir p.429)

CÔTÉ PIVOT	Profilé chromé	Profilé gris noir grainé
Profilé blanc PROFILE54 89 €	PROFILE60 114 €	PROFILE66 114 €

CÔTÉ AIMANT	Profilé chromé	Profilé gris noir grainé
Profilé blanc PROFILE53 89 €	PROFILE59 114 €	PROFILE65 114 €

PORTE CENTRALE sans seuil

Porte pivotante (intérieur/extérieur) sans seuil
avec une partie fixe en alignement



En niche



Verre
6 mm



Traitement
anticalcaire

LES +



Hauteur
200 cm



Accès
sans seuil



Montage
express



Sur-mesure
(p.160-161)



SALLE DE BAINS
ACCESSIBLE
AFISB

(voir p.431)



Smart Design Porte centrale sans seuil - profilé gris noir grainé

CARACTÉRISTIQUES

- Profilé en aluminium blanc, chromé ou gris noir grainé avec obturateurs
- Profilé pivot permettant une ouverture totale intérieure/extérieure à 180°
- Barre de seuil incluse, pose facultative pour une étanchéité améliorée
- Barre de renfort en inox chromé (pour les parois à profilé blanc ou chromé) ou en inox gris noir grainé (pour les parois à profilé gris noir grainé)

Dimensions en cm		Taille 110	Taille 120	Taille 130	Taille 140	Taille 150	Taille 160	Taille 170	Taille 180
Largeur (mini/maxi)	A	107/110	117/120	127/130	137/140	147/150	157/160	167/170	177/180
Largeur partie fixe	C	32	42	42	52	62	72	82	92
Passage	D	68,5	68,5	78,5	78,5	78,5	78,5	78,5	78,5
Hauteur totale (+ 0,5 cm de barre de renfort)		200,5	200,5	200,5	200,5	200,5	200,5	200,5	200,5
Épaisseur du profilé vertical		4	4	4	4	4	4	4	4
Réglage du faux-aplomb (de chaque côté)		1,5	1,5	1,5	1,5	1,5	1,5	1,5	1,5

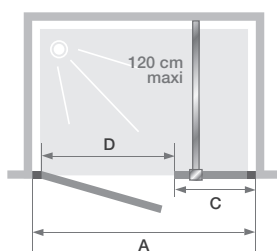

Installation réversible gauche / droite



Smart Design Porte centrale sans seuil - profilé blanc - verre cosmos



Barre de renfort droite



Poignée métallique intérieure/extérieure

Smart Design

Tarifs H.T.	Profilé blanc		Profilé chromé		Profilé gris noir grainé	
	Verre transparent	Verre cosmos	Verre transparent	Verre cosmos	Verre transparent	Verre transparent
110 cm	PA9060BTNE 772€	PA9060BCOE 896€	PA9060CTNE 900€	PA9060CCOE 1 044€	PA9060NTNE 900€	
120 cm	PA9061BTNE 914€	PA9061BCOE 1 058€	PA9061CTNE 1 058€	PA9061CCOE 1 226€	PA9061NTNE 1 058€	
130 cm	PA9062BTNE 961€	PA9062BCOE 1 113€	PA9062CTNE 1 109€	PA9062CCOE 1 288€	PA9062NTNE 1 109€	
140 cm	PA9063BTNE 1 183€	PA9063BCOE 1 373€	PA9063CTNE 1 361€	PA9063CCOE 1 578€	PA9063NTNE 1 361€	
150 cm	PA9064BTNE 1 315€	PA9064BCOE 1 526€	PA9064CTNE 1 507€	PA9064CCOE 1 750€	PA9064NTNE 1 507€	
160 cm	PA9065BTNE 1 439€	PA9065BCOE 1 670€	PA9065CTNE 1 641€	PA9065CCOE 1 905€	PA9065NTNE 1 641€	
170 cm	PA9066BTNE 1 553€	PA9066BCOE 1 802€	PA9066CTNE 1 765€	PA9066CCOE 2 046€	PA9066NTNE 1 765€	
180 cm	PA9067BTNE 1 673€	PA9067BCOE 1 942€	PA9067CTNE 1 895€	PA9067CCOE 2 198€	PA9067NTNE 1 895€	

Départ usine sous 48h

Profilé d'extension (permet de gagner 3 cm en largeur)

CÔTÉ PIVOT		Profilé chromé		Profilé gris noir grainé	
Profilé blanc	PROFILE51	PROFILE57	PROFILE63	PROFILE63	PROFILE63
	110€	143€	143€		
CÔTÉ PARTIE FIXE		Profilé chromé		Profilé gris noir grainé	
Profilé blanc	PROFILE50	PROFILE56	PROFILE62	PROFILE62	PROFILE62
	110€	143€	143€		

Profilé de fixation latérale (voir p.429)

CÔTÉ PIVOT		Profilé chromé		Profilé gris noir grainé	
Profilé blanc	PROFILE54	PROFILE60	PROFILE66	PROFILE66	PROFILE66
	89€	114€	114€		
CÔTÉ PARTIE FIXE		Profilé chromé		Profilé gris noir grainé	
Profilé blanc	PROFILE53	PROFILE59	PROFILE65	PROFILE65	PROFILE65
	89€	114€	114€		

2P sans seuil

2 portes pivotantes (intérieur/extérieur) sans seuil
à largeur de passage maximale



En niche



Verre
6 mm



Traitement
anticalcaire

LES +



Hauteur
200 cm



Accès
sans seuil



Montage
express



Sur-mesure
(p.160-161)



SALLE DE BAINS
ACCESSIBLE
AFISB
(voir p.431)



Smart Design 2P sans seuil - profilé chromé

CARACTÉRISTIQUES

- Profilés pivots permettant une ouverture totale
- Ouverture intérieure/extérieure à 180°
- Barre de seuil incluse, pose facultative pour une étanchéité améliorée

Dimensions en cm		Taille 70	Taille 75	Taille 80	Taille 85	Taille 90	Taille 95	Taille 100	Taille 110	Taille 120
Largeur (mini/maxi)	A	67/70	72/75	77/80	82/85	87/90	92/95	97/100	107/110	117/120
Passage	D	54	59	64	69	74	79	84	94	104
Encombrement intérieur/extérieur	E	29,8	32,3	34,8	37,3	39,8	42,3	44,8	49,8	54,8
Hauteur totale		200,5	200,5	200,5	200,5	200,5	200,5	200,5	200,5	200,5
Épaisseur du profilé vertical		4	4	4	4	4	4	4	4	4
Réglage du faux-aplomb (de chaque côté)		1,5	1,5	1,5	1,5	1,5	1,5	1,5	1,5	1,5

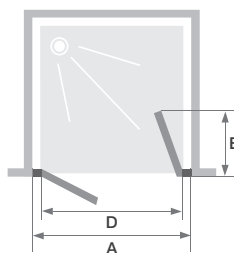

Tarifs H.T.	Profilé blanc		Profilé chromé		Profilé gris noir grainé
	Verre transparent	Verre cosmos	Verre transparent	Verre cosmos	Verre transparent
70 cm	PA9070BTNE 722 €	PA9070BCOE 837 €	PA9070CTNE 832 €	PA9070CCOE 965 €	PA9070NTNE 832 €
75 cm	PA9071BTNE 745 €	-	PA9071CTNE 855 €	-	PA9071NTNE 855 €
80 cm	PA9072BTNE 763 €	PA9072BCOE 887 €	PA9072CTNE 887 €	PA9072CCOE 1 028 €	PA9072NTNE 887 €
85 cm	PA9073BTNE 783 €	-	PA9073CTNE 900 €	-	PA9073NTNE 900 €
90 cm	PA9074BTNE 801 €	PA9074BCOE 930 €	PA9074CTNE 920 €	PA9074CCOE 1 067 €	PA9074NTNE 920 €
95 cm	PA9075BTNE 820 €	-	PA9075CTNE 939 €	-	PA9075NTNE 939 €
100 cm	PA9076BTNE 841 €	PA9076BCOE 977 €	PA9076CTNE 969 €	PA9076CCOE 1 126 €	PA9076NTNE 969 €
110 cm	PA9077BTNE 1 017 €	PA9077BCOE 1 180 €	PA9077CTNE 1 168 €	PA9077CCOE 1 354 €	PA9077NTNE 1 168 €
120 cm	PA9078BTNE 1 204 €	PA9078BCOE 1 396 €	PA9078CTNE 1 389 €	PA9078CCOE 1 609 €	PA9078NTNE 1 389 €

Profilé d'extension (permet de gagner 3 cm en largeur)

Profilé blanc	Profilé chromé	Profilé gris noir grainé
PROFILE51 110 €	PROFILE57 143 €	PROFILE63 143 €

Profilé de fixation latérale (voir p.429)

Profilé blanc	Profilé chromé	Profilé gris noir grainé
PROFILE54 89 €	PROFILE60 114 €	PROFILE66 114 €

2P XXL sans seuil

2 portes pivotantes (intérieur/extérieur) sans seuil
avec 2 parties fixes



En niche



Verre 6 mm



Traitement anticalcaire

LES +



Hauteur 200 cm



Accès sans seuil



Montage express



Smart Design

CARACTÉRISTIQUES

- Profilé en aluminium blanc ou chromé avec obturateurs
- Profils pivots permettant une ouverture totale intérieure/extérieure à 180°
- Barre de seuil incluse, pose facultative pour une étanchéité améliorée
- Equerres de renfort chromées

Smart Design 2P XXL sans seuil - profilé chromé

Dimensions en cm		Taille 110	Taille 120	Taille 130	Taille 140	Taille 150	Taille 160	Taille 170	Taille 180
Largeur (mini/maxi)	A	107/110	117/120	127/130	137/140	147/150	157/160	167/170	177/180
Largeur partie fixe	C	24,5	24,5	24,5	29,5	34,5	39,5	44,5	49,5
Passage	D	54	64	74	74	74	74	74	74
Encombrement intérieur/extérieur	E	29,8	34,8	39,8	39,8	39,8	39,8	39,8	39,8
Hauteur totale		200,5	200,5	200,5	200,5	200,5	200,5	200,5	200,5
Épaisseur du profilé vertical		4	4	4	4	4	4	4	4
Réglage du faux-aplomb (de chaque côté)		1,5	1,5	1,5	1,5	1,5	1,5	1,5	1,5

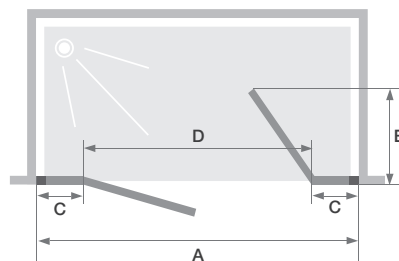

Tarifs H.T.	Profilé blanc		Profilé chromé	
	Verre transparent	Verre cosmos	Verre transparent	Verre cosmos
110 cm	PA9080BTNE 1 017 €	PA9080BCOE 1 180 €	PA9080CTNE 1 168 €	PA9080CCOE 1 354 €
120 cm	PA9081BTNE 1 204 €	PA9081BCOE 1 396 €	PA9081CTNE 1 389 €	PA9081CCOE 1 609 €
130 cm	PA9082BTNE 1 268 €	PA9082BCOE 1 471 €	PA9082CTNE 1 453 €	PA9082CCOE 1 686 €
140 cm	PA9083BTNE 1 559 €	PA9083BCOE 1 808 €	PA9083CTNE 1 785 €	PA9083CCOE 2 070 €
150 cm	PA9084BTNE 1 734 €	PA9084BCOE 2 012 €	PA9084CTNE 1 951 €	PA9084CCOE 2 262 €
160 cm	PA9085BTNE 1 897 €	PA9085BCOE 2 203 €	PA9085CTNE 2 167 €	PA9085CCOE 2 515 €
170 cm	PA9086BTNE 2 043 €	PA9086BCOE 2 371 €	PA9086CTNE 2 363 €	PA9086CCOE 2 744 €
180 cm	PA9087BTNE 2 204 €	PA9087BCOE 2 555 €	PA9087CTNE 2 573 €	PA9087CCOE 2 985 €

Profilé d'extension (permet de gagner 3 cm en largeur)

Profilé blanc	Profilé chromé
PROFILE51 110 €	PROFILE57 143 €

Profilé de fixation latérale (voir p.429)

Profilé blanc	Profilé chromé
PROFILE54 89 €	PROFILE60 114 €

S sans seuil

Porte pliante sans seuil



En niche



Version angle
(p.144 ou 156)



Verre
6 mm



Traitement
anticalcaire

LES +



Hauteur
200 cm



Accès
sans seuil



Montage
express



(voir p.431)



Smart Design S sans seuil - profilé chromé

CARACTÉRISTIQUES

- Profilé en aluminium blanc ou chromé avec obturateurs
- Profilé pivot permettant une ouverture totale à 180° (voir schéma)
- Barre de seuil incluse, pose facultative pour une étanchéité améliorée
- Fermeture facilitée : charnières métalliques assorties avec indexation

Dimensions en cm		Taille 70	Taille 75	Taille 80	Taille 85	Taille 90	Taille 95	Taille 100
Largeur (mini/maxi)	A	67/70	72/75	77/80	82/85	87/90	92/95	97/100
Passage	D	52,5	57,5	62,5	67,5	72,5	77,5	82,5
Encombrement intérieur/extérieur	E	31	33,5	36	38,5	41	43,5	46
Hauteur totale		200,5	200,5	200,5	200,5	200,5	200,5	200,5
Épaisseur du profilé vertical		4	4	4	4	4	4	4
Réglage du faux-aplomb (sur un côté)		1,5	1,5	1,5	1,5	1,5	1,5	1,5

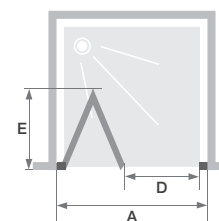

Installation réversible
gauche / droite

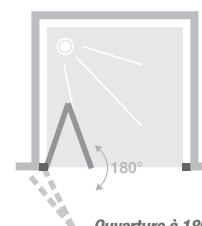

Ouverture à 180°

Tarifs H.T.	Profilé blanc		Profilé chromé	
	Verre transparent	Verre cosmos	Verre transparent	Verre cosmos
70 cm	PA9090BTNE 652€	PA9090BCOE 755€	PA9090CTNE 779€	PA9090CCOE 903€
75 cm	PA9091BTNE 660€	-	PA9091CTNE 784€	-
80 cm	PA9092BTNE 664€	PA9092BCOE 768€	PA9092CTNE 790€	PA9092CCOE 917€
85 cm	PA9093BTNE 667€	-	PA9093CTNE 792€	-
90 cm	PA9094BTNE 670€	PA9094BCOE 776€	PA9094CTNE 798€	PA9094CCOE 928€
95 cm	PA9095BTNE 675€	-	PA9095CTNE 807€	-
100 cm	PA9096BTNE 680€	PA9096BCOE 788€	PA9096CTNE 813€	PA9096CCOE 942€

Profilé d'extension (permet de gagner 3 cm en largeur)

CÔTÉ PIVOT Profilé blanc PROFILE51	110€	Profilé chromé PROFILE57	143€
CÔTÉ AIMANT Profilé blanc PROFILE50	110€	Profilé chromé PROFILE56	143€

Profilé de fixation latérale (voir p.429)

CÔTÉ PIVOT Profilé blanc PROFILE54	89€	Profilé chromé PROFILE60	114€
CÔTÉ AIMANT Profilé blanc PROFILE53	89€	Profilé chromé PROFILE59	114€

S XXL sans seuil

2 portes pliantes sans seuil



En niche



Verre 6 mm



Traitement anticalcaire

LES +



Hauteur 200 cm



Accès sans seuil



Montage express



SALLE DE BAINS ACCESSIBLE AFISB

(voir p.431)



Smart Design

Smart Design S XXL sans seuil - profilé chromé

CARACTÉRISTIQUES

- Profilé en aluminium blanc ou chromé avec obturateurs
- Profilé pivot permettant une ouverture totale à 180° (voir schéma)
- Barre de seuil incluse, pose facultative pour une étanchéité améliorée
- Fermeture facilitée : charnières métalliques assorties avec indexation

Dimensions en cm		Taille 110	Taille 120	Taille 130	Taille 140
Largeur (mini/maxi)	A	107/110	117/120	127/130	137/140
Passage	D	85,9	95,9	105,9	115,9
Encombrement intérieur/extérieur	E	26,5	29	31,5	34
Hauteur totale		200,5	200,5	200,5	200,5
Épaisseur du profilé vertical		4	4	4	4
Réglage du faux-aplomb (de chaque côté)		1,5	1,5	1,5	1,5

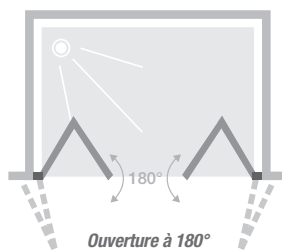
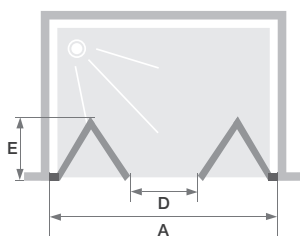

Ouverture à 180°

Tarifs H.T.	Profilé blanc		Profilé chromé	
	Verre transparent	Verre cosmos	Verre transparent	Verre cosmos
110 cm	PA90100BTNE 688 €	PA90100BCOE 798 €	PA90100CTNE 820 €	PA90100CCOE 953 €
120 cm	PA90101BTNE 703 €	PA90101BCOE 816 €	PA90101CTNE 838 €	PA90101CCOE 971 €
130 cm	PA90102BTNE 723 €	PA90102BCOE 838 €	PA90102CTNE 857 €	PA90102CCOE 995 €
140 cm	PA90103BTNE 753 €	PA90103BCOE 873 €	PA90103CTNE 889 €	PA90103CCOE 1 031 €

Profilé d'extension (permet de gagner 3 cm en largeur)

Profilé blanc	Profilé chromé
PROFILE51 110 €	PROFILE57 143 €

Profilé de fixation latérale (voir p.429)

Profilé blanc	Profilé chromé
PROFILE54 89 €	PROFILE60 114 €

C sans seuil

Paroi avec 1 volet coulissant sans seuil



En niche



Version angle
(p.146 ou 154)



Verre
6 mm



Traitement
anticalcaire

LES +



Hauteur
200 cm



Accès
sans seuil



Montage
express



Sur-mesure
(p.160-161)



SALLE DE BAINS
ACCESSIBLE
AFISB
(voir p.431)



Smart Design C sans seuil - partie fixe à droite - profilé gris noir grainé

CARACTÉRISTIQUES

- Profilé en aluminium blanc, chromé ou gris noir grainé avec obturateurs
- Nettoyage facilité : non chevauchement de la porte sur la partie fixe, déclipage de la porte en partie basse si besoin
- Barre de seuil incluse, pose facultative pour une étanchéité améliorée

Dimensions en cm		Taille 90	Taille 95	Taille 100	Taille 110	Taille 120	Taille 130	Taille 140	Taille 150	Taille 160	Taille 170	Taille 180
Largeur (mini/maxi)	A	87/90	92/95	97/100	107/110	117/120	127/130	137/140	147/150	157/160	167/170	177/180
Largeur partie fixe	C	40,8	43,3	45,8	50,8	55,8	60,8	65,8	70,8	75,8	80,8	85,8
Passage	D	34,5	37	39,5	44,5	49,5	54,5	59,5	64,5	69,5	74,5	79,5
Hauteur totale		200,5	200,5	200,5	200,5	200,5	200,5	200,5	200,5	200,5	200,5	200,5
Épaisseur du profilé vertical		4	4	4	4	4	4	4	4	4	4	4
Réglage du faux-aplomb (de chaque côté)		1,5	1,5	1,5	1,5	1,5	1,5	1,5	1,5	1,5	1,5	1,5

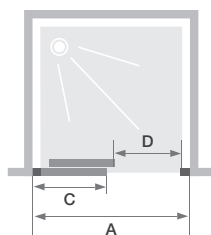

Partie fixe à gauche, passage à droite

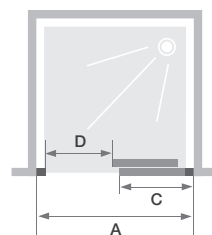

Partie fixe à droite, passage à gauche

Profilé d'extension (permet de gagner 3 cm en largeur)

Profilé blanc PROFILE51	110€	Profilé chromé PROFILE57	143€	Profilé gris noir grainé PROFILE63	143€
-----------------------------------	------	------------------------------------	------	--	------

Profilé de fixation latérale (voir p.429)

Profilé blanc PROFILE54	89€	Profilé chromé PROFILE60	114€	Profilé gris noir grainé PROFILE66	114€
-----------------------------------	-----	------------------------------------	------	--	------



Smart Design C sans seuil - partie fixe à gauche - profilé chromé - verre cosmos



Non chevauchement des verres et déclipsage



Poignée métallique intérieure/extérieure

Smart
Design

Tarifs H.T.	Partie fixe à gauche passage à droite					
	Profilé blanc		Profilé chromé		Profilé gris noir grainé	
	Verre transparent	Verre cosmos	Verre transparent	Verre cosmos	Verre transparent	
90 cm	PA90110BTNEG 752 €	PA90110BCOEG 871 €	PA90110CTNEG 864 €	PA90110CCOEG 1 002 €	PA90110NTNEG 864 €	
95 cm	PA90111BTNEG 775 €	-	PA90111CTNEG 891 €	-	PA90111NTNEG 891 €	
100 cm	PA90112BTNEG 797 €	PA90112BCOEG 923 €	PA90112CTNEG 914 €	PA90112CCOEG 1 062 €	PA90112NTNEG 914 €	
110 cm	PA90113BTNEG 848 €	PA90113BCOEG 982 €	PA90113CTNEG 967 €	PA90113CCOEG 1 121 €	PA90113NTNEG 967 €	
120 cm	PA90114BTNEG 902 €	PA90114BCOEG 1 048 €	PA90114CTNEG 1 029 €	PA90114CCOEG 1 194 €	PA90114NTNEG 1 029 €	
130 cm	PA90120BTNEG 948 €	PA90120BCOEG 1 098 €	PA90120CTNEG 1 110 €	PA90120CCOEG 1 287 €	PA90120NTNEG 1 110 €	
140 cm	PA90121BTNEG 1 005 €	PA90121BCOEG 1 164 €	PA90121CTNEG 1 200 €	PA90121CCOEG 1 390 €	PA90121NTNEG 1 200 €	
150 cm	PA90122BTNEG 1 047 €	PA90122BCOEG 1 214 €	PA90122CTNEG 1 253 €	PA90122CCOEG 1 454 €	PA90122NTNEG 1 253 €	
160 cm	PA90123BTNEG 1 096 €	PA90123BCOEG 1 273 €	PA90123CTNEG 1 325 €	PA90123CCOEG 1 537 €	PA90123NTNEG 1 325 €	
170 cm	PA90124BTNEG 1 141 €	PA90124BCOEG 1 323 €	PA90124CTNEG 1 390 €	PA90124CCOEG 1 612 €	PA90124NTNEG 1 390 €	
180 cm	PA90125BTNEG 1 180 €	PA90125BCOEG 1 369 €	PA90125CTNEG 1 452 €	PA90125CCOEG 1 685 €	PA90125NTNEG 1 452 €	

Tarifs H.T.	Partie fixe à droite passage à gauche					
	Profilé blanc		Profilé chromé		Profilé gris noir grainé	
	Verre transparent	Verre cosmos	Verre transparent	Verre cosmos	Verre transparent	
90 cm	PA90110BTNED 752 €	PA90110BCOED 871 €	PA90110CTNED 864 €	PA90110CCOED 1 002 €	PA90110NTNED 864 €	
95 cm	PA90111BTNED 775 €	-	PA90111CTNED 891 €	-	PA90111NTNED 891 €	
100 cm	PA90112BTNED 797 €	PA90112BCOED 923 €	PA90112CTNED 914 €	PA90112CCOED 1 062 €	PA90112NTNED 914 €	
110 cm	PA90113BTNED 848 €	PA90113BCOED 982 €	PA90113CTNED 967 €	PA90113CCOED 1 121 €	PA90113NTNED 967 €	
120 cm	PA90114BTNED 902 €	PA90114BCOED 1 048 €	PA90114CTNED 1 029 €	PA90114CCOED 1 194 €	PA90114NTNED 1 029 €	
130 cm	PA90120BTNED 948 €	PA90120BCOED 1 098 €	PA90120CTNED 1 110 €	PA90120CCOED 1 287 €	PA90120NTNED 1 110 €	
140 cm	PA90121BTNED 1 005 €	PA90121BCOED 1 164 €	PA90121CTNED 1 200 €	PA90121CCOED 1 390 €	PA90121NTNED 1 200 €	
150 cm	PA90122BTNED 1 047 €	PA90122BCOED 1 214 €	PA90122CTNED 1 253 €	PA90122CCOED 1 454 €	PA90122NTNED 1 253 €	
160 cm	PA90123BTNED 1 096 €	PA90123BCOED 1 273 €	PA90123CTNED 1 325 €	PA90123CCOED 1 537 €	PA90123NTNED 1 325 €	
170 cm	PA90124BTNED 1 141 €	PA90124BCOED 1 323 €	PA90124CTNED 1 390 €	PA90124CCOED 1 612 €	PA90124NTNED 1 390 €	
180 cm	PA90125BTNED 1 180 €	PA90125BCOED 1 369 €	PA90125CTNED 1 452 €	PA90125CCOED 1 685 €	PA90125NTNED 1 452 €	

📦 Départ usine sous 48h

C Extensible sans seuil

Paroi avec 1 volet coulissant sans seuil
à large plage de réglage

LES +



En niche



Version angle
(p.148)



Hauteur
200 cm



Accès
sans seuil



Montage
express



A SALLE DE BAINS
ACCESSIBLE
AFISB
(voir p.431)



CARACTÉRISTIQUES

- Pose simplifiée : grande extensibilité grâce au profilé horizontal télescopique
- Profilé en aluminium blanc, chromé ou gris noir grainé avec obturateurs
- Barre de seuil incluse, pose facultative pour une étanchéité améliorée

Smart Design C Extensible sans seuil - partie fixe à gauche
profilé chromé - verre cosmos

Dimensions en cm		Taille 87/100	Taille 97/110	Taille 107/120	Taille 117/130	Taille 127/140	Taille 137/150	Taille 147/160	Taille 157/170	Taille 167/180
Largeur (mini/maxi)	A	87/100	97/110	107/120	117/130	127/140	137/150	147/160	157/170	167/180
Largeur partie fixe	C	45,8	50,8	55,8	60,8	65,8	70,8	75,8	80,8	85,8
Passage	D	29,5/39,5	34,5/44,5	39,5/49,5	44,5/54,5	49,5/59,5	54,5/64,5	59,5/69,5	64,5/74,5	69,5/79,5
Hauteur totale		200,5	200,5	200,5	200,5	200,5	200,5	200,5	200,5	200,5
Épaisseur du profilé vertical		4	4	4	4	4	4	4	4	4
Réglage du faux-aplomb (de chaque côté)		1,5	1,5	1,5	1,5	1,5	1,5	1,5	1,5	1,5

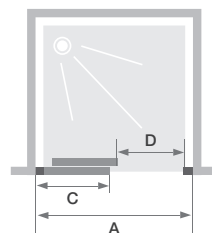

Partie fixe à gauche, passage à droite

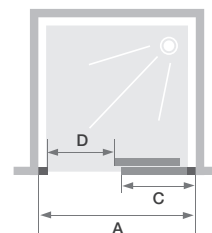

Partie fixe à droite, passage à gauche



Smart Design C Extensible sans seuil - partie fixe à droite - profilé gris noir grainé



Profilé télescopique



Poignée métallique intérieure/extérieure

Smart
Design

Tarifs H.T.	Partie fixe à gauche - passage à droite							
	Profilé blanc		Profilé chromé				Profilé gris noir grainé	
	Verre transparent	Verre cosmos	Verre transparent	Verre cosmos	Verre cosmos	Verre transparent	Verre transparent	
87/100 cm	PA9230BTNEG 840 €	PA9230BCOEG 942 €	PA9230CTNEG 963 €	PA9230CCOEG 1 065 €	PA9230NTNEG 963 €			
97/110 cm	PA9231BTNEG 893 €	PA9231BCOEG 995 €	PA9231CTNEG 1 020 €	PA9231CCOEG 1 122 €	PA9231NTNEG 1 020 €			
107/120 cm	PA9232BTNEG 952 €	PA9232BCOEG 1 054 €	PA9232CTNEG 1 085 €	PA9232CCOEG 1 187 €	PA9232NTNEG 1 085 €			
117/130 cm	PA9233BTNEG 1 000 €	PA9233BCOEG 1 101 €	PA9233CTNEG 1 171 €	PA9233CCOEG 1 273 €	PA9233NTNEG 1 171 €			
127/140 cm	PA9234BTNEG 1 060 €	PA9234BCOEG 1 161 €	PA9234CTNEG 1 266 €	PA9234CCOEG 1 367 €	PA9234NTNEG 1 266 €			
137/150 cm	PA9235BTNEG 1 104 €	PA9235BCOEG 1 206 €	PA9235CTNEG 1 322 €	PA9235CCOEG 1 423 €	PA9235NTNEG 1 322 €			
147/160 cm	PA9236BTNEG 1 157 €	PA9236BCOEG 1 259 €	PA9236CTNEG 1 398 €	PA9236CCOEG 1 499 €	PA9236NTNEG 1 398 €			
157/170 cm	PA9237BTNEG 1 203 €	PA9237BCOEG 1 304 €	PA9237CTNEG 1 467 €	PA9237CCOEG 1 568 €	PA9237NTNEG 1 467 €			
167/180 cm	PA9238BTNEG 1 245 €	PA9238BCOEG 1 347 €	PA9238CTNEG 1 532 €	PA9238CCOEG 1 633 €	PA9238NTNEG 1 532 €			

Tarifs H.T.	Partie fixe à droite - passage à gauche							
	Profilé blanc		Profilé chromé				Profilé gris noir grainé	
	Verre transparent	Verre cosmos	Verre transparent	Verre cosmos	Verre cosmos	Verre transparent	Verre transparent	
87/100 cm	PA9230BTNED 840 €	PA9230BCOED 942 €	PA9230CTNED 963 €	PA9230CCOED 1 065 €	PA9230NTNED 963 €			
97/110 cm	PA9231BTNED 893 €	PA9231BCOED 995 €	PA9231CTNED 1 020 €	PA9231CCOED 1 122 €	PA9231NTNED 1 020 €			
107/120 cm	PA9232BTNED 952 €	PA9232BCOED 1 054 €	PA9232CTNED 1 085 €	PA9232CCOED 1 187 €	PA9232NTNED 1 085 €			
117/130 cm	PA9233BTNED 1 000 €	PA9233BCOED 1 101 €	PA9233CTNED 1 171 €	PA9233CCOED 1 273 €	PA9233NTNED 1 171 €			
127/140 cm	PA9234BTNED 1 060 €	PA9234BCOED 1 161 €	PA9234CTNED 1 266 €	PA9234CCOED 1 367 €	PA9234NTNED 1 266 €			
137/150 cm	PA9235BTNED 1 104 €	PA9235BCOED 1 206 €	PA9235CTNED 1 322 €	PA9235CCOED 1 423 €	PA9235NTNED 1 322 €			
147/160 cm	PA9236BTNED 1 157 €	PA9236BCOED 1 259 €	PA9236CTNED 1 398 €	PA9236CCOED 1 499 €	PA9236NTNED 1 398 €			
157/170 cm	PA9237BTNED 1 203 €	PA9237BCOED 1 304 €	PA9237CTNED 1 467 €	PA9237CCOED 1 568 €	PA9237NTNED 1 467 €			
167/180 cm	PA9238BTNED 1 245 €	PA9238BCOED 1 347 €	PA9238CTNED 1 532 €	PA9238CCOED 1 633 €	PA9238NTNED 1 532 €			

Profilé de fixation latérale (voir p.429)

Profilé blanc	Profilé chromé	Profilé gris noir grainé
PROFILE54 89 €	PROFILE60 114 €	PROFILE66 114 €

3V sans seuil

Paroi avec 2 volets coulissants sans seuil

LES +

- En niche
- Version angle (p.150)
- Verre 6 mm
- Traitement anticalcaire
- Hauteur 200 cm
- Accès sans seuil
- Montage express



Smart Design 3V sans seuil - partie fixe à droite - profilé blanc

CARACTÉRISTIQUES

- Profilé en aluminium blanc ou chromé avec obturateurs
- Nettoyage facilité : non chevauchement des portes sur la partie fixe
- Barre de seuil incluse, pose facultative pour une étanchéité améliorée

Dimensions en cm		Taille 80	Taille 85	Taille 90	Taille 95	Taille 100	Taille 110	Taille 120	Taille 130	Taille 140
Largeur (mini/maxi)	A	77/80	82/85	87/90	92/95	97/100	107/110	117/120	127/130	137/140
Largeur partie fixe	C	29,8	31,5	33,2	34,8	36,4	39,8	43,1	46,5	49,8
Passage	D	35,3	38,6	42	45,3	48,7	55,4	62,1	68,7	75,5
Hauteur totale		200,5	200,5	200,5	200,5	200,5	200,5	200,5	200,5	200,5
Épaisseur du profilé vertical		4	4	4	4	4	4	4	4	4
Épaisseur du profilé horizontal		6	6	6	6	6	6	6	6	6
Réglage du faux-aplomb (de chaque côté)		1,5	1,5	1,5	1,5	1,5	1,5	1,5	1,5	1,5

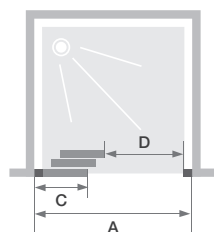

Partie fixe à gauche, passage à droite

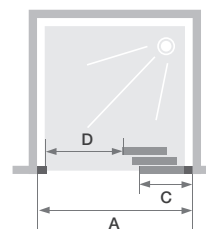

Partie fixe à droite, passage à gauche



Smart Design 3V sans seuil - partie fixe à gauche - profilé chromé - verre cosmos



Poignée métallique intérieure/extérieure



Poignée métallique intérieure/extérieure

Smart
Design

Tarifs H.T.	Partie fixe à gauche passage à droite			
	Profilé blanc		Profilé chromé	
	Verre transparent	Verre cosmos	Verre transparent	Verre cosmos
80 cm	PA90260BTNEG 683 €	PA90260BCOEG 792 €	PA90260CTNEG 785 €	PA90260CCOEG 911 €
85 cm	PA90261BTNEG 700 €	-	PA90261CTNEG 806 €	-
90 cm	PA90262BTNEG 718 €	PA90262BCOEG 832 €	PA90262CTNEG 824 €	PA90262CCOEG 959 €
95 cm	PA90263BTNEG 737 €	-	PA90263CTNEG 845 €	-
100 cm	PA90264BTNEG 758 €	PA90264BCOEG 881 €	PA90264CTNEG 870 €	PA90264CCOEG 1 010 €
110 cm	PA90265BTNEG 795 €	PA90265BCOEG 922 €	PA90265CTNEG 919 €	PA90265CCOEG 1 065 €
120 cm	PA90266BTNEG 833 €	PA90266BCOEG 967 €	PA90266CTNEG 961 €	PA90266CCOEG 1 113 €
130 cm	PA90267BTNEG 864 €	PA90267BCOEG 1 004 €	PA90267CTNEG 1 004 €	PA90267CCOEG 1 164 €
140 cm	PA90268BTNEG 904 €	PA90268BCOEG 1 051 €	PA90268CTNEG 1 047 €	PA90268CCOEG 1 215 €

Tarifs H.T.	Partie fixe à droite passage à gauche			
	Profilé blanc		Profilé chromé	
	Verre transparent	Verre cosmos	Verre transparent	Verre cosmos
80 cm	PA90260BTNED 683 €	PA90260BCOED 792 €	PA90260CTNED 785 €	PA90260CCOED 911 €
85 cm	PA90261BTNED 700 €	-	PA90261CTNED 806 €	-
90 cm	PA90262BTNED 718 €	PA90262BCOED 832 €	PA90262CTNED 824 €	PA90262CCOED 959 €
95 cm	PA90263BTNED 737 €	-	PA90263CTNED 845 €	-
100 cm	PA90264BTNED 758 €	PA90264BCOED 881 €	PA90264CTNED 870 €	PA90264CCOED 1 010 €
110 cm	PA90265BTNED 795 €	PA90265BCOED 922 €	PA90265CTNED 919 €	PA90265CCOED 1 065 €
120 cm	PA90266BTNED 833 €	PA90266BCOED 967 €	PA90266CTNED 961 €	PA90266CCOED 1 113 €
130 cm	PA90267BTNED 864 €	PA90267BCOED 1 004 €	PA90267CTNED 1 004 €	PA90267CCOED 1 164 €
140 cm	PA90268BTNED 904 €	PA90268BCOED 1 051 €	PA90268CTNED 1 047 €	PA90268CCOED 1 215 €

Profilé d'extension (permet de gagner 3 cm en largeur)

Profilé blanc	Profilé chromé
PROFILE51 110 €	PROFILE57 143 €

Profilé de fixation latérale (voir p.429)

Profilé blanc	Profilé chromé
PROFILE54 89 €	PROFILE60 114 €

P Charnières sans seuil +F sans seuil

Porte pivotante (extérieur) sans seuil
+ paroi fixe d'angle

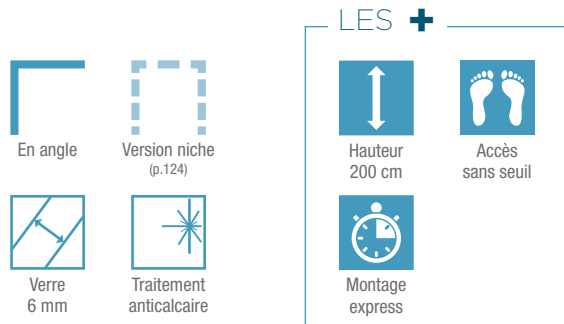

Smart Design P Charnières sans seuil +F sans seuil - charnières à droite - profilé blanc - verre cosmos

CARACTÉRISTIQUES

- Profilé en aluminium blanc, chromé ou gris noir grainé avec obturateurs
- Barre de renfort en inox chromé (pour les parois à profilé blanc ou chromé) ou en inox gris noir grainé (pour les parois à profilé gris noir grainé)
- Charnières métalliques assorties pour un design épuré
- Barre de seuil incluse, pose facultative pour une étanchéité améliorée

Dimensions en cm		Porte										
		Taille 80	Taille 90	Taille 100	Taille 110	Taille 120	Taille 130	Taille 140	Taille 150	Taille 160	Taille 170	Taille 180
Largeur (mini/maxi)	A1	77/78,5	87/88,5	97/98,5	107/108,5	117/118,5	127/128,5	137/138,5	147/148,5	157/158,5	167/168,5	177/178,5
Largeur partie fixe	C	22,7	22,7	22,7	32,7	42,7	52,7	62,7	72,7	82,7	92,7	102,7
Passage	D	51,8	61,8	71,8	71,8	71,8	71,8	71,8	71,8	71,8	71,8	71,8
Hauteur totale (+ 2,5 cm de barre de renfort)		198,5	198,5	198,5	198,5	198,5	198,5	198,5	198,5	198,5	198,5	198,5
Épaisseur du profilé vertical		4	4	4	4	4	4	4	4	4	4	4
Réglage du faux-aplomb (sur un côté)		1,5	1,5	1,5	1,5	1,5	1,5	1,5	1,5	1,5	1,5	1,5

Dimensions en cm		Paroi fixe								
		Taille 70	Taille 75	Taille 80	Taille 85	Taille 90	Taille 95	Taille 100	Taille 110	Taille 120
Largeur (mini/maxi)	A2	67/68,5	72/73,5	77/78,5	82/83,5	87/88,5	92/93,5	97/98,5	107/108,5	117/118,5
Hauteur totale (+ 2,5 cm de barre de renfort)		198,5	198,5	198,5	198,5	198,5	198,5	198,5	198,5	198,5
Épaisseur du profilé vertical		1,4	1,4	1,4	1,4	1,4	1,4	1,4	1,4	1,4
Réglage du faux-aplomb (sur un côté)		1,5	1,5	1,5	1,5	1,5	1,5	1,5	1,5	1,5

Profilé d'extension (permet de gagner 3 cm en largeur)

POUR LA PORTE			
Profilé blanc PROFILE50	110€	Profilé chromé PROFILE56	143€
Profilé gris noir grainé PROFILE62	143€		

POUR LA PAROI FIXE			
Profilé blanc PROFILE49	110€	Profilé chromé PROFILE55	143€
Profilé gris noir grainé PROFILE61	143€		

Profilé de fixation latérale (voir p.429)

POUR LA PORTE			
Profilé blanc PROFILE53	89€	Profilé chromé PROFILE59	114€
Profilé gris noir grainé PROFILE65	114€		

POUR LA PAROI FIXE			
Profilé blanc PROFILE52	89€	Profilé chromé PROFILE58	114€
Profilé gris noir grainé PROFILE64	114€		



Smart Design P Charnières sans seuil +F sans seuil - charnières à droite - profilé chromé



Barre de renfort assortie



Poignée métallique intérieure/extérieure

Smart
Design

Tarifs H.T.

	Porte					
	Profilé blanc		Profilé chromé		Profilé gris noir grainé	
Charnières à gauche	Verre transparent	Verre cosmos	Verre transparent	Verre cosmos	Verre transparent	
80 cm	PA1610BTNEG 614€	PA1610BCOEG 712€	PA1610CTNEG 718€	PA1610CCOEG 833€	PA1610NTNEG 718€	
90 cm	PA1611BTNEG 628€	PA1611BCOEG 729€	PA1611CTNEG 725€	PA1611CCOEG 842€	PA1611NTNEG 725€	
100 cm	PA1612BTNEG 643€	PA1612BCOEG 746€	PA1612CTNEG 746€	PA1612CCOEG 864€	PA1612NTNEG 746€	
110 cm	PA1613BTNEG 733€	PA1613BCOEG 850€	PA1613CTNEG 846€	PA1613CCOEG 982€	PA1613NTNEG 846€	
120 cm	PA1614BTNEG 813€	PA1614BCOEG 944€	PA1614CTNEG 946€	PA1614CCOEG 1 098€	PA1614NTNEG 946€	
130 cm	PA1615BTNEG 877€	PA1615BCOEG 1 018€	PA1615CTNEG 1 012€	PA1615CCOEG 1 177€	PA1615NTNEG 1 012€	
140 cm	PA1616BTNEG 934€	PA1616BCOEG 1 082€	PA1616CTNEG 1 078€	PA1616CCOEG 1 251€	PA1616NTNEG 1 078€	
150 cm	PA1617BTNEG 1 013€	PA1617BCOEG 1 174€	PA1617CTNEG 1 148€	PA1617CCOEG 1 330€	PA1617NTNEG 1 148€	
160 cm	PA1618BTNEG 1 058€	PA1618BCOEG 1 227€	PA1618CTNEG 1 218€	PA1618CCOEG 1 412€	PA1618NTNEG 1 218€	
170 cm	PA1619BTNEG 1 107€	PA1619BCOEG 1 283€	PA1619CTNEG 1 289€	PA1619CCOEG 1 495€	PA1619NTNEG 1 289€	
180 cm	PA1620BTNEG 1 155€	PA1620BCOEG 1 341€	PA1620CTNEG 1 359€	PA1620CCOEG 1 578€	PA1620NTNEG 1 359€	
Charnières à droite	Verre transparent	Verre cosmos	Verre transparent	Verre cosmos	Verre transparent	
80 cm	PA1610BTNED 614€	PA1610BCOED 712€	PA1610CTNED 718€	PA1610CCOED 833€	PA1610NTNED 718€	
90 cm	PA1611BTNED 628€	PA1611BCOED 729€	PA1611CTNED 725€	PA1611CCOED 842€	PA1611NTNED 725€	
100 cm	PA1612BTNED 643€	PA1612BCOED 746€	PA1612CTNED 746€	PA1612CCOED 864€	PA1612NTNED 746€	
110 cm	PA1613BTNED 733€	PA1613BCOED 850€	PA1613CTNED 846€	PA1613CCOED 982€	PA1613NTNED 846€	
120 cm	PA1614BTNED 813€	PA1614BCOED 944€	PA1614CTNED 946€	PA1614CCOED 1 098€	PA1614NTNED 946€	
130 cm	PA1615BTNED 877€	PA1615BCOED 1 018€	PA1615CTNED 1 012€	PA1615CCOED 1 177€	PA1615NTNED 1 012€	
140 cm	PA1616BTNED 934€	PA1616BCOED 1 082€	PA1616CTNED 1 078€	PA1616CCOED 1 251€	PA1616NTNED 1 078€	
150 cm	PA1617BTNED 1 013€	PA1617BCOED 1 174€	PA1617CTNED 1 148€	PA1617CCOED 1 330€	PA1617NTNED 1 148€	
160 cm	PA1618BTNED 1 058€	PA1618BCOED 1 227€	PA1618CTNED 1 218€	PA1618CCOED 1 412€	PA1618NTNED 1 218€	
170 cm	PA1619BTNED 1 107€	PA1619BCOED 1 283€	PA1619CTNED 1 289€	PA1619CCOED 1 495€	PA1619NTNED 1 289€	
180 cm	PA1620BTNED 1 155€	PA1620BCOED 1 341€	PA1620CTNED 1 359€	PA1620CCOED 1 578€	PA1620NTNED 1 359€	

Tarifs H.T.

	Paroi fixe					
	Profilé blanc		Profilé chromé		Profilé gris noir grainé	
	Verre transparent	Verre cosmos	Verre transparent	Verre cosmos	Verre transparent	
70 cm	PA90150BTNE 387€	PA90150BCOE 448€	PA90150CTNE 387€	PA90150CCOE 448€	PA90150NTNE 387€	
75 cm	PA90151BTNE 400€	-	PA90151CTNE 400€	-	PA90151NTNE 400€	
80 cm	PA90152BTNE 416€	PA90152BCOE 484€	PA90152CTNE 416€	PA90152CCOE 484€	PA90152NTNE 416€	
85 cm	PA90153BTNE 429€	-	PA90153CTNE 429€	-	PA90153NTNE 429€	
90 cm	PA90154BTNE 444€	PA90154BCOE 514€	PA90154CTNE 444€	PA90154CCOE 514€	PA90154NTNE 444€	
95 cm	PA90155BTNE 456€	-	PA90155CTNE 456€	-	PA90155NTNE 456€	
100 cm	PA90156BTNE 475€	PA90156BCOE 552€	PA90156CTNE 475€	PA90156CCOE 552€	PA90156NTNE 475€	
110 cm	PA90157BTNE 509€	PA90157BCOE 591€	PA90157CTNE 509€	PA90157CCOE 591€	PA90157NTNE 509€	
120 cm	PA90158BTNE 545€	PA90158BCOE 634€	PA90158CTNE 545€	PA90158CCOE 634€	PA90158NTNE 545€	

📦 Départ usine sous 48h

Infos/commandes : voir p.12

P sans seuil + F sans seuil

Porte pivotante (intérieur/extérieur) sans seuil
+ paroi fixe d'angle

LES +

- En angle
- Version niche (p.126)
- Hauteur 200 cm
- Accès sans seuil
- Montage express
- Verre 6 mm
- Traitement anticalcaire
- Sur-mesure (p.162-163)
- A** SALLE DE BAINS ACCESSIBLE AFISB (voir p.431)



Smart Design P sans seuil (taille ≥ 110 cm) +F sans seuil - profilé chromé

CARACTÉRISTIQUES

- Profilé en aluminium blanc, chromé ou gris noir grainé avec obturateurs
- Profilés pivots permettant une ouverture totale intérieure/extérieure à 180°
- Barre de seuil incluse, pose facultative pour une étanchéité améliorée
- Barre de renfort en inox chromé (pour les parois à profilé blanc ou chromé) ou en inox gris noir grainé (pour les parois à profilé gris noir grainé)

Dimensions en cm		Porte						
		Taille 70	Taille 75	Taille 80	Taille 85	Taille 90	Taille 95	Taille 100
Largeur (mini/maxi)	A1	67/68,5	72/73,5	77/78,5	82/83,5	87/88,5	92/93,5	97/98,5
Passage	D	58,5	63,5	68,5	73,5	78,5	83,5	88,5
Hauteur totale (+ 0,5 cm de barre de renfort)		200,5	200,5	200,5	200,5	200,5	200,5	200,5
Épaisseur du profilé vertical		4	4	4	4	4	4	4
Réglage du faux-aplomb (sur un côté)		1,5	1,5	1,5	1,5	1,5	1,5	1,5

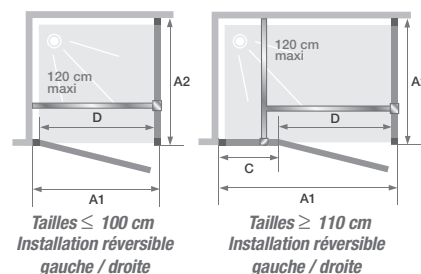

Dimensions en cm		Porte									
		Taille 110	Taille 115	Taille 120	Taille 125	Taille 130	Taille 140	Taille 150	Taille 160	Taille 170	Taille 180
Largeur (mini/maxi)	A1	107/108,5	112/113,5	117/118,5	122/123,5	127/128,5	137/138,5	147/148,5	157/158,5	167/168,5	177/178,5
Largeur partie fixe	C	34,5	34,5	44,5	44,5	44,5	54,5	64,5	74,5	84,5	94,5
Passage	D	68,5	73,5	68,5	73,5	78,5	78,5	78,5	78,5	78,5	78,5
Hauteur totale (+ 2,5 cm de barre de renfort)		200,5	200,5	200,5	200,5	200,5	200,5	200,5	200,5	200,5	200,5
Épaisseur du profilé vertical		4	4	4	4	4	4	4	4	4	4
Réglage du faux-aplomb (sur un côté)		1,5	1,5	1,5	1,5	1,5	1,5	1,5	1,5	1,5	1,5

Dimensions en cm		Paroi fixe								
		Taille 70	Taille 75	Taille 80	Taille 85	Taille 90	Taille 95	Taille 100	Taille 110	Taille 120
Largeur (mini/maxi)	A2	67/68,5	72/73,5	77/78,5	82/83,5	87/88,5	92/93,5	97/98,5	107/108,5	117/118,5
Hauteur totale (sans barre de renfort)		198,5	198,5	198,5	198,5	198,5	198,5	198,5	198,5	198,5
Épaisseur du profilé vertical		1,4	1,4	1,4	1,4	1,4	1,4	1,4	1,4	1,4
Réglage du faux-aplomb (sur un côté)		1,5	1,5	1,5	1,5	1,5	1,5	1,5	1,5	1,5

Profilé d'extension (permet de gagner 3 cm en largeur)

POUR LA PORTE			
Profilé blanc	PROFILE51	110€	
Profilé chromé	PROFILE57	143€	
Profilé gris noir grainé	PROFILE63	143€	

POUR LA PAROI FIXE			
Profilé blanc	PROFILE49	110€	
Profilé chromé	PROFILE55	143€	
Profilé gris noir grainé	PROFILE61	143€	

Profilé de fixation latérale (voir p.429)

POUR LA PORTE			
Profilé blanc	PROFILE54	89€	
Profilé chromé	PROFILE60	114€	
Profilé gris noir grainé	PROFILE66	114€	

POUR LA PAROI FIXE			
Profilé blanc	PROFILE52	89€	
Profilé chromé	PROFILE58	114€	
Profilé gris noir grainé	PROFILE64	114€	



Smart Design P sans seuil (taille ≤ 100 cm) +F sans seuil - profilé gris noir grainé



Barre de renfort droite



Poignée métallique intérieure/extérieure

Smart
Design

Tarifs H.T.	Porte							
	Profilé blanc		Profilé chromé				Profilé gris noir grainé	
	Verre transparent	Verre cosmos	Verre transparent	Verre cosmos	Verre transparent	Verre cosmos	Verre transparent	
70 cm	PA90170BTNE 454 €	PA90170BCOE 526 €	PA90170CTNE 531 €	PA90170CCOE 617 €	PA90170NTNE 531 €			
75 cm	PA90171BTNE 469 €	-	PA90171CTNE 544 €	-	PA90171NTNE 544 €			
80 cm	PA90172BTNE 482 €	PA90172BCOE 557 €	PA90172CTNE 565 €	PA90172CCOE 658 €	PA90172NTNE 565 €			
85 cm	PA90173BTNE 492 €	-	PA90173CTNE 574 €	-	PA90173NTNE 574 €			
90 cm	PA90174BTNE 505 €	PA90174BCOE 585 €	PA90174CTNE 586 €	PA90174CCOE 683 €	PA90174NTNE 586 €			
95 cm	PA90175BTNE 523 €	-	PA90175CTNE 607 €	-	PA90175NTNE 607 €			
100 cm	PA90176BTNE 538 €	PA90176BCOE 623 €	PA90176CTNE 627 €	PA90176CCOE 729 €	PA90176NTNE 627 €			
110 cm	PA90180BTNE 655 €	PA90180BCOE 759 €	PA90180CTNE 760 €	PA90180CCOE 885 €	PA90180NTNE 760 €			
115 cm	PA90188BTNE 699 €	-	PA90188CTNE 814 €	-	PA90188NTNE 814 €			
120 cm	PA90181BTNE 746 €	PA90181BCOE 864 €	PA90181CTNE 872 €	PA90181CCOE 1 015 €	PA90181NTNE 872 €			
125 cm	PA90189BTNE 797 €	-	PA90189CTNE 927 €	-	PA90189NTNE 927 €			
130 cm	PA90182BTNE 818 €	PA90182BCOE 947 €	PA90182CTNE 948 €	PA90182CCOE 1 105 €	PA90182NTNE 948 €			
140 cm	PA90183BTNE 885 €	PA90183BCOE 1 024 €	PA90183CTNE 1 026 €	PA90183CCOE 1 195 €	PA90183NTNE 1 026 €			
150 cm	PA90184BTNE 960 €	PA90184BCOE 1 111 €	PA90184CTNE 1 093 €	PA90184CCOE 1 271 €	PA90184NTNE 1 093 €			
160 cm	PA90185BTNE 1 003 €	PA90185BCOE 1 161 €	PA90185CTNE 1 160 €	PA90185CCOE 1 349 €	PA90185NTNE 1 160 €			
170 cm	PA90186BTNE 1 050 €	PA90186BCOE 1 215 €	PA90186CTNE 1 227 €	PA90186CCOE 1 429 €	PA90186NTNE 1 227 €			
180 cm	PA90187BTNE 1 096 €	PA90187BCOE 1 269 €	PA90187CTNE 1 294 €	PA90187CCOE 1 508 €	PA90187NTNE 1 294 €			

Tarifs H.T.	Paroi fixe							
	Profilé blanc		Profilé chromé				Profilé gris noir grainé	
	Verre transparent	Verre cosmos	Verre transparent	Verre cosmos	Verre transparent	Verre cosmos	Verre transparent	
70 cm	PA90150BTNE 387 €	PA90150BCOE 448 €	PA90150CTNE 387 €	PA90150CCOE 448 €	PA90150NTNE 387 €			
75 cm	PA90151BTNE 400 €	-	PA90151CTNE 400 €	-	PA90151NTNE 400 €			
80 cm	PA90152BTNE 416 €	PA90152BCOE 484 €	PA90152CTNE 416 €	PA90152CCOE 484 €	PA90152NTNE 416 €			
85 cm	PA90153BTNE 429 €	-	PA90153CTNE 429 €	-	PA90153NTNE 429 €			
90 cm	PA90154BTNE 444 €	PA90154BCOE 514 €	PA90154CTNE 444 €	PA90154CCOE 514 €	PA90154NTNE 444 €			
95 cm	PA90155BTNE 456 €	-	PA90155CTNE 456 €	-	PA90155NTNE 456 €			
100 cm	PA90156BTNE 475 €	PA90156BCOE 552 €	PA90156CTNE 475 €	PA90156CCOE 552 €	PA90156NTNE 475 €			
110 cm	PA90157BTNE 509 €	PA90157BCOE 591 €	PA90157CTNE 509 €	PA90157CCOE 591 €	PA90157NTNE 509 €			
120 cm	PA90158BTNE 545 €	PA90158BCOE 634 €	PA90158CTNE 545 €	PA90158CCOE 634 €	PA90158NTNE 545 €			

📦 Départ usine sous 48h

S sans seuil + F sans seuil

Porte pliante sans seuil + paroi fixe d'angle

LES +



En angle



Version niche
(p.132)



Hauteur
200 cm



Accès
sans seuil



Montage
express



A SALLE DE BAINS
ACCESSIBLE
AFISB
(voir p.431)

CARACTÉRISTIQUES

- Profilé en aluminium blanc ou chromé avec obturateurs
- Profilés pivots permettant une ouverture totale à 180° (voir schéma)
- Barre de seuil incluse, pose facultative pour une étanchéité améliorée
- Fermeture facilitée : charnières métalliques assorties avec indexation
- Barre de renfort chromée (120 cm maxi)



Smart Design S sans seuil + F sans seuil - profilé chromé

Dimensions en cm		Porte						
		Taille 70	Taille 75	Taille 80	Taille 85	Taille 90	Taille 95	Taille 100
Largeur (mini/maxi)	A1	67/68,5	72/73,5	77/78,5	82/83,5	87/88,5	92/93,5	97/98,5
Passage	D	54,5	59,5	64,5	69,5	74,5	79,5	84,5
Encombrement intérieur	E	32,5	35	37,5	40	42,5	45	47,5
Hauteur totale (barre de renfort comprise)		200,5	200,5	200,5	200,5	200,5	200,5	200,5
Épaisseur du profilé vertical		4	4	4	4	4	4	4
Réglage du faux-aplomb (sur un côté)		1,5	1,5	1,5	1,5	1,5	1,5	1,5

Dimensions en cm		Paroi fixe								
		Taille 70	Taille 75	Taille 80	Taille 85	Taille 90	Taille 95	Taille 100	Taille 110	Taille 120
Largeur (mini/maxi)	A2	67/68,5	72/73,5	77/78,5	82/83,5	87/88,5	92/93,5	97/98,5	107/108,5	117/118,5
Hauteur totale (sans barre de renfort)		198,5	198,5	198,5	198,5	198,5	198,5	198,5	198,5	198,5
Épaisseur du profilé vertical		1,4	1,4	1,4	1,4	1,4	1,4	1,4	1,4	1,4
Réglage du faux-aplomb (sur un côté)		1,5	1,5	1,5	1,5	1,5	1,5	1,5	1,5	1,5

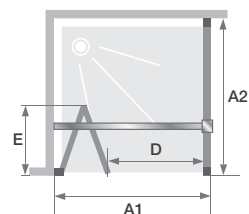

Installation réversible gauche / droite

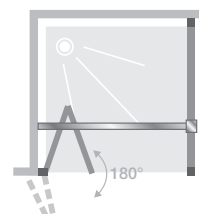

Ouverture à 180°



Smart Design S sans seuil +F sans seuil - profilé blanc - verre cosmos



Barre de renfort droite



Poignée métallique intérieure/extérieure

Smart
Design

Tarifs H.T.	Porte			
	Profilé blanc		Profilé chromé	
	Verre transparent	Verre cosmos	Verre transparent	Verre cosmos
70 cm	PA90190BTNE 1 035 €	PA90190BCOE 1 202 €	PA90190CTNE 1 164 €	PA90190CCOE 1 349 €
75 cm	PA90191BTNE 1 048 €	-	PA90191CTNE 1 171 €	-
80 cm	PA90192BTNE 1 052 €	PA90192BCOE 1 219 €	PA90192CTNE 1 179 €	PA90192CCOE 1 367 €
85 cm	PA90193BTNE 1 058 €	-	PA90193CTNE 1 183 €	-
90 cm	PA90194BTNE 1 064 €	PA90194BCOE 1 233 €	PA90194CTNE 1 194 €	PA90194CCOE 1 384 €
95 cm	PA90195BTNE 1 071 €	-	PA90195CTNE 1 206 €	-
100 cm	PA90196BTNE 1 079 €	PA90196BCOE 1 253 €	PA90196CTNE 1 213 €	PA90196CCOE 1 409 €

Tarifs H.T.	Paroi fixe			
	Profilé blanc		Profilé chromé	
	Verre transparent	Verre cosmos	Verre transparent	Verre cosmos
70 cm	PA90150BTNE 387 €	PA90150BCOE 448 €	PA90150CTNE 387 €	PA90150CCOE 448 €
75 cm	PA90151BTNE 400 €	-	PA90151CTNE 400 €	-
80 cm	PA90152BTNE 416 €	PA90152BCOE 484 €	PA90152CTNE 416 €	PA90152CCOE 484 €
85 cm	PA90153BTNE 429 €	-	PA90153CTNE 429 €	-
90 cm	PA90154BTNE 444 €	PA90154BCOE 514 €	PA90154CTNE 444 €	PA90154CCOE 514 €
95 cm	PA90155BTNE 456 €	-	PA90155CTNE 456 €	-
100 cm	PA90156BTNE 475 €	PA90156BCOE 552 €	PA90156CTNE 475 €	PA90156CCOE 552 €
110 cm	PA90157BTNE 509 €	PA90157BCOE 591 €	PA90157CTNE 509 €	PA90157CCOE 591 €
120 cm	PA90158BTNE 545 €	PA90158BCOE 634 €	PA90158CTNE 545 €	PA90158CCOE 634 €

Profilé d'extension (permet de gagner 3 cm en largeur)

POUR LA PORTE			
Profilé blanc		Profilé chromé	
PROFILE51	110 €	PROFILE57	143 €

Profilé de fixation latérale (voir p.429)

POUR LA PORTE			
Profilé blanc		Profilé chromé	
PROFILE54	89 €	PROFILE60	114 €

POUR LA PAROI FIXE			
Profilé blanc		Profilé chromé	
PROFILE49	110 €	PROFILE55	143 €

POUR LA PAROI FIXE			
Profilé blanc		Profilé chromé	
PROFILE52	89 €	PROFILE58	114 €

C sans seuil +F

Paroi avec 1 volet coulissant sans seuil
+ paroi fixe d'angle



En angle



Version niche
(p.134)



Verre
6 mm



Traitement
anticalcaire

LES +



Hauteur
200 cm



Accès
sans seuil



Montage
express



Sur-mesure
(p.162-163)



(voir p.431)

SALLE DE BAINS
ACCESSIBLE
AFISB



Smart Design C sans seuil +F - partie fixe à droite - profilé gris noir grainé

CARACTÉRISTIQUES

- Profilé en aluminium blanc, chromé ou gris noir grainé avec obturateurs
- Nettoyage facilité : non chevauchement de la porte sur la partie fixe, déclipage de la porte en basse si besoin
- Barre de seuil incluse, pose facultative pour une étanchéité améliorée

Dimensions en cm		Porte										
		Taille 90	Taille 95	Taille 100	Taille 110	Taille 120	Taille 130	Taille 140	Taille 150	Taille 160	Taille 170	Taille 180
Largeur (mini/maxi)	A1	87/88,5	92/93,5	97/98,5	107/108,5	117/118,5	127/128,5	137/138,5	147/148,5	157/158,5	167/168,5	177/178,5
Largeur partie fixe	C	40,8	43,3	45,8	50,8	55,8	60,8	65,8	70,8	75,8	80,8	85,8
Passage	D	34,5	37	39,5	44,5	49,5	54,5	59,5	64,5	69,5	74,5	79,5
Hauteur totale		200,5	200,5	200,5	200,5	200,5	200,5	200,5	200,5	200,5	200,5	200,5
Épaisseur du profilé vertical		4	4	4	4	4	4	4	4	4	4	4
Épaisseur du profilé horizontal		2,4	2,4	2,4	2,4	2,4	2,4	2,4	2,4	2,4	2,4	2,4
Réglage du faux-aplomb (sur un côté)		1,5	1,5	1,5	1,5	1,5	1,5	1,5	1,5	1,5	1,5	1,5

Dimensions en cm		Paroi fixe								
		Taille 70	Taille 75	Taille 80	Taille 85	Taille 90	Taille 95	Taille 100	Taille 110	Taille 120
Largeur (mini/maxi)	A2	67/68,5	72/73,5	77/78,5	82/83,5	87/88,5	92/93,5	97/98,5	107/108,5	117/118,5
Hauteur totale		200,5	200,5	200,5	200,5	200,5	200,5	200,5	200,5	200,5
Épaisseur du profilé vertical		4	4	4	4	4	4	4	4	4
Réglage du faux-aplomb (sur un côté)		1,5	1,5	1,5	1,5	1,5	1,5	1,5	1,5	1,5

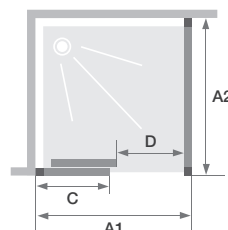

Partie fixe à gauche, passage à droite

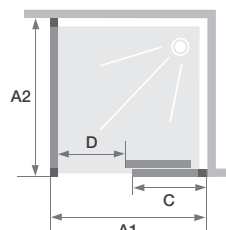

Partie fixe à droite, passage à gauche

Profilé d'extension (permet de gagner 3 cm en largeur)

Profilé blanc
PROFILE51

110€

Profilé chromé
PROFILE57

143€

Profilé gris noir grainé
PROFILE63

143€

Profilé de fixation latérale (voir p.429)

Profilé blanc
PROFILE54

89€

Profilé chromé
PROFILE60

114€

Profilé gris noir grainé
PROFILE66

114€



Smart Design C sans seuil +F - partie fixe à gauche - profilé chromé - verre cosmos



Non chevauchement des verres et déclipsage



Poignée métallique intérieure/extérieure

Smart
Design

Tarifs H.T.

	Porte				
	Profilé blanc		Profilé chromé		Profilé gris noir grainé
	Verre transparent	Verre cosmos	Verre transparent	Verre cosmos	Verre transparent
Partie fixe à gauche passage à droite					
90 cm	PA90110BTNEG 752 €	PA90110BCOEG 871 €	PA90110CTNEG 864 €	PA90110CCOEG 1 002 €	PA90110NTNEG 864 €
95 cm	PA90111BTNEG 775 €	-	PA90111CTNEG 891 €	-	PA90111NTNEG 891 €
100 cm	PA90112BTNEG 797 €	PA90112BCOEG 923 €	PA90112CTNEG 914 €	PA90112CCOEG 1 062 €	PA90112NTNEG 914 €
110 cm	PA90113BTNEG 848 €	PA90113BCOEG 982 €	PA90113CTNEG 967 €	PA90113CCOEG 1 121 €	PA90113NTNEG 967 €
120 cm	PA90114BTNEG 902 €	PA90114BCOEG 1 048 €	PA90114CTNEG 1 029 €	PA90114CCOEG 1 194 €	PA90114NTNEG 1 029 €
130 cm	PA90120BTNEG 948 €	PA90120BCOEG 1 098 €	PA90120CTNEG 1 110 €	PA90120CCOEG 1 287 €	PA90120NTNEG 1 110 €
140 cm	PA90121BTNEG 1 005 €	PA90121BCOEG 1 164 €	PA90121CTNEG 1 200 €	PA90121CCOEG 1 390 €	PA90121NTNEG 1 200 €
150 cm	PA90122BTNEG 1 047 €	PA90122BCOEG 1 214 €	PA90122CTNEG 1 253 €	PA90122CCOEG 1 454 €	PA90122NTNEG 1 253 €
160 cm	PA90123BTNEG 1 096 €	PA90123BCOEG 1 273 €	PA90123CTNEG 1 325 €	PA90123CCOEG 1 537 €	PA90123NTNEG 1 325 €
170 cm	PA90124BTNEG 1 141 €	PA90124BCOEG 1 323 €	PA90124CTNEG 1 390 €	PA90124CCOEG 1 612 €	PA90124NTNEG 1 390 €
180 cm	PA90125BTNEG 1 180 €	PA90125BCOEG 1 369 €	PA90125CTNEG 1 452 €	PA90125CCOEG 1 685 €	PA90125NTNEG 1 452 €
Partie fixe à droite passage à gauche					
90 cm	PA90110BTNED 752 €	PA90110BCOED 871 €	PA90110CTNED 864 €	PA90110CCOED 1 002 €	PA90110NTNED 864 €
95 cm	PA90111BTNED 775 €	-	PA90111CTNED 891 €	-	PA90111NTNED 891 €
100 cm	PA90112BTNED 797 €	PA90112BCOED 923 €	PA90112CTNED 914 €	PA90112CCOED 1 062 €	PA90112NTNED 914 €
110 cm	PA90113BTNED 848 €	PA90113BCOED 982 €	PA90113CTNED 967 €	PA90113CCOED 1 121 €	PA90113NTNED 967 €
120 cm	PA90114BTNED 902 €	PA90114BCOED 1 048 €	PA90114CTNED 1 029 €	PA90114CCOED 1 194 €	PA90114NTNED 1 029 €
130 cm	PA90120BTNED 948 €	PA90120BCOED 1 098 €	PA90120CTNED 1 110 €	PA90120CCOED 1 287 €	PA90120NTNED 1 110 €
140 cm	PA90121BTNED 1 005 €	PA90121BCOED 1 164 €	PA90121CTNED 1 200 €	PA90121CCOED 1 390 €	PA90121NTNED 1 200 €
150 cm	PA90122BTNED 1 047 €	PA90122BCOED 1 214 €	PA90122CTNED 1 253 €	PA90122CCOED 1 454 €	PA90122NTNED 1 253 €
160 cm	PA90123BTNED 1 096 €	PA90123BCOED 1 273 €	PA90123CTNED 1 325 €	PA90123CCOED 1 537 €	PA90123NTNED 1 325 €
170 cm	PA90124BTNED 1 141 €	PA90124BCOED 1 323 €	PA90124CTNED 1 390 €	PA90124CCOED 1 612 €	PA90124NTNED 1 390 €
180 cm	PA90125BTNED 1 180 €	PA90125BCOED 1 369 €	PA90125CTNED 1 452 €	PA90125CCOED 1 685 €	PA90125NTNED 1 452 €

Tarifs H.T.

	Paroi fixe				
	Profilé blanc		Profilé chromé		Profilé gris noir grainé
	Verre transparent	Verre comos	Verre transparent	Verre comos	Verre transparent
70 cm	PA90290BTNE 343 €	PA90290BCOE 398 €	PA90290CTNE 397 €	PA90290CCOE 460 €	PA90290NTNE 397 €
75 cm	PA90291BTNE 351 €	-	PA90291CTNE 410 €	-	PA90291NTNE 410 €
80 cm	PA90292BTNE 361 €	PA90292BCOE 420 €	PA90292CTNE 419 €	PA90292CCOE 485 €	PA90292NTNE 419 €
85 cm	PA90293BTNE 367 €	-	PA90293CTNE 426 €	-	PA90293NTNE 426 €
90 cm	PA90294BTNE 378 €	PA90294BCOE 437 €	PA90294CTNE 436 €	PA90294CCOE 507 €	PA90294NTNE 436 €
95 cm	PA90295BTNE 386 €	-	PA90295CTNE 442 €	-	PA90295NTNE 442 €
100 cm	PA90296BTNE 392 €	PA90296BCOE 455 €	PA90296CTNE 454 €	PA90296CCOE 526 €	PA90296NTNE 454 €
110 cm	PA90297BTNE 402 €	PA90297BCOE 464 €	PA90297CTNE 463 €	PA90297CCOE 536 €	PA90297NTNE 463 €
120 cm	PA90298BTNE 411 €	PA90298BCOE 475 €	PA90298CTNE 473 €	PA90298CCOE 547 €	PA90298NTNE 473 €

C Extensible sans seuil +F

Paroi avec 1 volet coulissant sans seuil
à large plage de réglage + paroi fixe d'angle

LES +



En angle



Version niche
(p.136)



Hauteur
200 cm



Accès
sans seuil



Montage
express



A SALLE DE BAINS
ACCESSIBLE
AFISB
(voir p.431)

CARACTÉRISTIQUES

- Pose simplifiée : grande extensibilité grâce au profilé horizontal télescopique
- Profilé en aluminium blanc, chromé ou gris noir grainé avec obturateurs
- Barre de seuil incluse, pose facultative pour une étanchéité améliorée



Smart Design C Extensible sans seuil +F - partie fixe à gauche
profilé gris noir grainé - verre transparent

Dimensions en cm		Porte								
		Taille 87/100	Taille 97/110	Taille 107/120	Taille 117/130	Taille 127/140	Taille 137/150	Taille 147/160	Taille 157/170	Taille 167/180
Largeur (mini/maxi)	A1	87/98,5	97/108,5	107/118,5	117/128,5	127/138,5	137/148,5	147/158,5	157/168,5	167/178,5
Largeur partie fixe	C	45,8	50,8	55,8	60,8	65,8	70,8	75,8	80,8	85,8
Passage	D	29,5/39,5	34,5/44,5	39,5/49,5	44,5/54,5	49,5/59,5	54,5/64,5	59,5/69,5	64,5/74,5	69,5/79,5
Hauteur totale		200,5	200,5	200,5	200,5	200,5	200,5	200,5	200,5	200,5
Épaisseur du profilé vertical		4	4	4	4	4	4	4	4	4
Réglage du faux-aplomb (de chaque côté)		1,5	1,5	1,5	1,5	1,5	1,5	1,5	1,5	1,5

Dimensions en cm		Paroi fixe								
		Taille 70	Taille 75	Taille 80	Taille 85	Taille 90	Taille 95	Taille 100	Taille 110	Taille 120
Largeur (mini/maxi)	A2	67/68,5	72/73,5	77/78,5	82/83,5	87/88,5	92/93,5	97/98,5	107/108,5	117/118,5
Hauteur totale		200,5	200,5	200,5	200,5	200,5	200,5	200,5	200,5	200,5
Épaisseur du profilé vertical		4	4	4	4	4	4	4	4	4
Réglage du faux-aplomb (sur un côté)		1,5	1,5	1,5	1,5	1,5	1,5	1,5	1,5	1,5

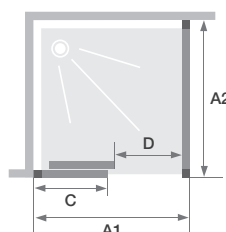

Partie fixe à gauche, passage à droite

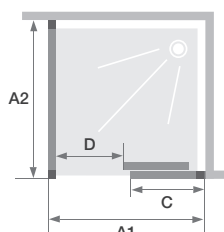

Partie fixe à droite, passage à gauche

Profilé d'extension (permet de gagner 3 cm en largeur)

Profilé blanc PROFILE51	110€	Profilé chromé PROFILE57	143€	Profilé gris noir grainé PROFILE63	143€
-----------------------------------	------	------------------------------------	------	--	------

Profilé de fixation latérale (voir p.429)

Profilé blanc PROFILE54	89€	Profilé chromé PROFILE60	114€	Profilé gris noir grainé PROFILE66	114€
-----------------------------------	-----	------------------------------------	------	--	------



Smart Design C Extensible sans seuil +F - partie fixe à droite - profilé blanc - verre cosmos



Profilé télescopique



Poignées métalliques intérieures/extérieures

Smart Design

Tarifs H.T.

Partie fixe à gauche passage à droite	Porte				
	Profilé blanc		Profilé chromé		Profilé gris noir grainé
	Verre transparent	Verre comos	Verre transparent	Verre comos	Verre transparent
87/100 cm	PA9230BTNEG 840 €	PA9230BCOEG 942 €	PA9230CTNEG 963 €	PA9230CCOEG 1 065 €	PA9230NTNEG 963 €
97/110 cm	PA9231BTNEG 893 €	PA9231BCOEG 995 €	PA9231CTNEG 1 020 €	PA9231CCOEG 1 122 €	PA9231NTNEG 1 020 €
107/120 cm	PA9232BTNEG 952 €	PA9232BCOEG 1 054 €	PA9232CTNEG 1 085 €	PA9232CCOEG 1 187 €	PA9232NTNEG 1 085 €
117/130 cm	PA9233BTNEG 1 000 €	PA9233BCOEG 1 101 €	PA9233CTNEG 1 171 €	PA9233CCOEG 1 273 €	PA9233NTNEG 1 171 €
127/140 cm	PA9234BTNEG 1 060 €	PA9234BCOEG 1 161 €	PA9234CTNEG 1 266 €	PA9234CCOEG 1 367 €	PA9234NTNEG 1 266 €
137/150 cm	PA9235BTNEG 1 104 €	PA9235BCOEG 1 206 €	PA9235CTNEG 1 322 €	PA9235CCOEG 1 423 €	PA9235NTNEG 1 322 €
147/160 cm	PA9236BTNEG 1 157 €	PA9236BCOEG 1 259 €	PA9236CTNEG 1 398 €	PA9236CCOEG 1 499 €	PA9236NTNEG 1 398 €
157/170 cm	PA9237BTNEG 1 203 €	PA9237BCOEG 1 304 €	PA9237CTNEG 1 467 €	PA9237CCOEG 1 568 €	PA9237NTNEG 1 467 €
167/180 cm	PA9238BTNEG 1 245 €	PA9238BCOEG 1 347 €	PA9238CTNEG 1 532 €	PA9238CCOEG 1 633 €	PA9238NTNEG 1 532 €
Partie fixe à droite passage à gauche	Verre transparent	Verre comos	Verre transparent	Verre comos	Verre transparent
87/100 cm	PA9230BTNED 840 €	PA9230BCOED 942 €	PA9230CTNED 963 €	PA9230CCOED 1 065 €	PA9230NTNED 963 €
97/110 cm	PA9231BTNED 893 €	PA9231BCOED 995 €	PA9231CTNED 1 020 €	PA9231CCOED 1 122 €	PA9231NTNED 1 020 €
107/120 cm	PA9232BTNED 952 €	PA9232BCOED 1 054 €	PA9232CTNED 1 085 €	PA9232CCOED 1 187 €	PA9232NTNED 1 085 €
117/130 cm	PA9233BTNED 1 000 €	PA9233BCOED 1 101 €	PA9233CTNED 1 171 €	PA9233CCOED 1 273 €	PA9233NTNED 1 171 €
127/140 cm	PA9234BTNED 1 060 €	PA9234BCOED 1 161 €	PA9234CTNED 1 266 €	PA9234CCOED 1 367 €	PA9234NTNED 1 266 €
137/150 cm	PA9235BTNED 1 104 €	PA9235BCOED 1 206 €	PA9235CTNED 1 322 €	PA9235CCOED 1 423 €	PA9235NTNED 1 322 €
147/160 cm	PA9236BTNED 1 157 €	PA9236BCOED 1 259 €	PA9236CTNED 1 398 €	PA9236CCOED 1 499 €	PA9236NTNED 1 398 €
157/170 cm	PA9237BTNED 1 203 €	PA9237BCOED 1 304 €	PA9237CTNED 1 467 €	PA9237CCOED 1 568 €	PA9237NTNED 1 467 €
167/180 cm	PA9238BTNED 1 245 €	PA9238BCOED 1 347 €	PA9238CTNED 1 532 €	PA9238CCOED 1 633 €	PA9238NTNED 1 532 €

Tarifs H.T.

70 cm	Paroi fixe				
	Profilé blanc		Profilé chromé		Profilé gris noir grainé
	Verre transparent	Verre comos	Verre transparent	Verre comos	Verre transparent
70 cm	PA90290BTNE 343 €	PA90290BCOE 398 €	PA90290CTNE 397 €	PA90290CCOE 460 €	PA90290NTNE 397 €
75 cm	PA90291BTNE 351 €	-	PA90291CTNE 410 €	-	PA90291NTNE 410 €
80 cm	PA90292BTNE 361 €	PA90292BCOE 420 €	PA90292CTNE 419 €	PA90292CCOE 485 €	PA90292NTNE 419 €
85 cm	PA90293BTNE 367 €	-	PA90293CTNE 426 €	-	PA90293NTNE 426 €
90 cm	PA90294BTNE 378 €	PA90294BCOE 437 €	PA90294CTNE 436 €	PA90294CCOE 507 €	PA90294NTNE 436 €
95 cm	PA90295BTNE 386 €	-	PA90295CTNE 442 €	-	PA90295NTNE 442 €
100 cm	PA90296BTNE 392 €	PA90296BCOE 455 €	PA90296CTNE 454 €	PA90296CCOE 526 €	PA90296NTNE 454 €
110 cm	PA90297BTNE 402 €	PA90297BCOE 464 €	PA90297CTNE 463 €	PA90297CCOE 536 €	PA90297NTNE 463 €
120 cm	PA90298BTNE 411 €	PA90298BCOE 475 €	PA90298CTNE 473 €	PA90298CCOE 547 €	PA90298NTNE 473 €

3V sans seuil +F

Paroi avec 2 volets coulissants sans seuil
+ paroi fixe d'angle

LES +

- En angle
- Version niche (p.138)
- Hauteur 200 cm
- Accès sans seuil
- Verre 6 mm
- Traitement anticalcaire
- Montage express



Smart Design 3V sans seuil +F - partie fixe à droite - profilé chromé

CARACTÉRISTIQUES

- Profilé en aluminium blanc ou chromé avec obturateurs
- Nettoyage facilité : non chevauchement des portes sur la partie fixe
- Barre de seuil incluse, pose facultative pour une étanchéité améliorée

Dimensions en cm		Porte								
		Taille 80	Taille 85	Taille 90	Taille 95	Taille 100	Taille 110	Taille 120	Taille 130	Taille 140
Largeur (mini/maxi)	A1	77/78,5	82/83,5	87/88,5	92/93,5	97/98,5	107/108,5	117/118,5	127/128,5	137/138,5
Largeur partie fixe	C	29,8	31,5	33,2	34,8	36,4	39,8	43,1	46,5	49,8
Passage	D	35,3	38,6	42	45,3	48,7	55,4	62,1	68,7	75,5
Hauteur totale		200,5	200,5	200,5	200,5	200,5	200,5	200,5	200,5	200,5
Épaisseur du profilé vertical		4	4	4	4	4	4	4	4	4
Épaisseur du profilé horizontal		6	6	6	6	6	6	6	6	6
Réglage du faux-aplomb (sur un côté)		1,5	1,5	1,5	1,5	1,5	1,5	1,5	1,5	1,5

Dimensions en cm		Paroi fixe								
		Taille 70	Taille 75	Taille 80	Taille 85	Taille 90	Taille 95	Taille 100	Taille 110	Taille 120
Largeur (mini/maxi)	A2	67/68,5	72/73,5	77/78,5	82/83,5	87/88,5	92/93,5	97/98,5	107/108,5	117/118,5
Hauteur totale		200,5	200,5	200,5	200,5	200,5	200,5	200,5	200,5	200,5
Épaisseur du profilé vertical		4	4	4	4	4	4	4	4	4
Réglage du faux-aplomb (sur un côté)		1,5	1,5	1,5	1,5	1,5	1,5	1,5	1,5	1,5

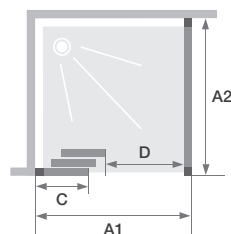

Partie fixe à gauche, passage à droite

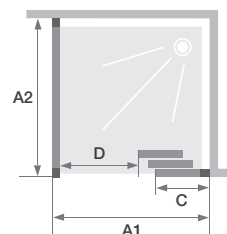

Partie fixe à droite, passage à gauche

Profilé d'extension (permet de gagner 3 cm en largeur)

POUR LA PORTE
Profilé blanc
PROFILE51

110€

Profilé chromé
PROFILE57

143€

Profilé de fixation latérale (voir p.429)

POUR LA PORTE
Profilé blanc
PROFILE54

89€

Profilé chromé
PROFILE60

114€



Smart Design 3V sans seuil +F - partie fixe à gauche - profilé blanc - verre cosmos



Poignée métallique intérieure/extérieure



Poignée métallique intérieure/extérieure

Smart
Design

Tarifs H.T.	Porte			
	Profilé blanc		Profilé chromé	
	Verre transparent	Verre cosmos	Verre transparent	Verre cosmos
Partie fixe à gauche, passage à droite				
80 cm	PA90260BTNEG 683 €	PA90260BCOEG 792 €	PA90260CTNEG 785 €	PA90260CCOEG 911 €
85 cm	PA90261BTNEG 700 €	-	PA90261CTNEG 806 €	-
90 cm	PA90262BTNEG 718 €	PA90262BCOEG 832 €	PA90262CTNEG 824 €	PA90262CCOEG 959 €
95 cm	PA90263BTNEG 737 €	-	PA90263CTNEG 845 €	-
100 cm	PA90264BTNEG 758 €	PA90264BCOEG 881 €	PA90264CTNEG 870 €	PA90264CCOEG 1 010 €
110 cm	PA90265BTNEG 795 €	PA90265BCOEG 922 €	PA90265CTNEG 919 €	PA90265CCOEG 1 065 €
120 cm	PA90266BTNEG 833 €	PA90266BCOEG 967 €	PA90266CTNEG 961 €	PA90266CCOEG 1 113 €
130 cm	PA90267BTNEG 864 €	PA90267BCOEG 1 004 €	PA90267CTNEG 1 004 €	PA90267CCOEG 1 164 €
140 cm	PA90268BTNEG 904 €	PA90268BCOEG 1 051 €	PA90268CTNEG 1 047 €	PA90268CCOEG 1 215 €
Partie fixe à droite, passage à gauche				
	Verre transparent	Verre cosmos	Verre transparent	Verre cosmos
80 cm	PA90260BTNED 683 €	PA90260BCOED 792 €	PA90260CTNED 785 €	PA90260CCOED 911 €
85 cm	PA90261BTNED 700 €	-	PA90261CTNED 806 €	-
90 cm	PA90262BTNED 718 €	PA90262BCOED 832 €	PA90262CTNED 824 €	PA90262CCOED 959 €
95 cm	PA90263BTNED 737 €	-	PA90263CTNED 845 €	-
100 cm	PA90264BTNED 758 €	PA90264BCOED 881 €	PA90264CTNED 870 €	PA90264CCOED 1 010 €
110 cm	PA90265BTNED 795 €	PA90265BCOED 922 €	PA90265CTNED 919 €	PA90265CCOED 1 065 €
120 cm	PA90266BTNED 833 €	PA90266BCOED 967 €	PA90266CTNED 961 €	PA90266CCOED 1 113 €
130 cm	PA90267BTNED 864 €	PA90267BCOED 1 004 €	PA90267CTNED 1 004 €	PA90267CCOED 1 164 €
140 cm	PA90268BTNED 904 €	PA90268BCOED 1 051 €	PA90268CTNED 1 047 €	PA90268CCOED 1 215 €
Tarifs H.T.	Paroi fixe			
	Profilé blanc		Profilé chromé	
	Verre transparent	Verre cosmos	Verre transparent	Verre cosmos
70 cm	PA90290BTNE 343 €	PA90290BCOE 398 €	PA90290CTNE 397 €	PA90290CCOE 460 €
75 cm	PA90291BTNE 351 €	-	PA90291CTNE 410 €	-
80 cm	PA90292BTNE 361 €	PA90292BCOE 420 €	PA90292CTNE 419 €	PA90292CCOE 485 €
85 cm	PA90293BTNE 367 €	-	PA90293CTNE 426 €	-
90 cm	PA90294BTNE 378 €	PA90294BCOE 437 €	PA90294CTNE 436 €	PA90294CCOE 507 €
95 cm	PA90295BTNE 386 €	-	PA90295CTNE 442 €	-
100 cm	PA90296BTNE 392 €	PA90296BCOE 455 €	PA90296CTNE 454 €	PA90296CCOE 526 €
110 cm	PA90297BTNE 402 €	PA90297BCOE 464 €	PA90297CTNE 463 €	PA90297CCOE 536 €
120 cm	PA90298BTNE 411 €	PA90298BCOE 475 €	PA90298CTNE 473 €	PA90298CCOE 547 €

Infos/commandes : voir p.12

A/P sans seuil

Accès d'angle pivotant (intérieur/extérieur) sans seuil



En angle



Verre
6 mm



Traitement
anticalcaire

LES +



Hauteur
200 cm



Accès
sans seuil



Montage
express



Sur-mesure
(p.164-165)



SALLE DE BAINS
ACCESSIBLE
AFISB

(voir p.431)



Smart Design A/P sans seuil - profilé blanc - verre cosmos

CARACTÉRISTIQUES

- Profilé en aluminium blanc, chromé ou gris noir grainé avec obturateurs
- Barre de renfort en inox chromé (pour les parois à profilé blanc ou chromé) ou en inox gris noir grainé (pour les parois à profilé gris noir grainé) pour tailles ≥ 110 cm
- Profilés pivots permettant une ouverture totale intérieure/extérieure à 180°
- Barre de seuil incluse, pose facultative pour une étanchéité améliorée

Dimensions en cm		Taille 70	Taille 75	Taille 80	Taille 85	Taille 90	Taille 95	Taille 100
Largeur (mini/maxi)	A1	67/68,5	72/73,5	77/78,5	82/83,5	87/88,5	92/93,5	97/98,5
Passage (si 2 portes de même taille)	D	83	90	97	104	111	118	125
Hauteur totale		200,5	200,5	200,5	200,5	200,5	200,5	200,5
Épaisseur du profilé vertical		4	4	4	4	4	4	4
Réglage du faux-aplomb (de chaque côté)		1,5	1,5	1,5	1,5	1,5	1,5	1,5

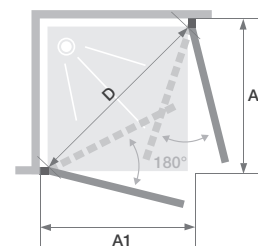

Installation réversible gauche / droite

Dimensions en cm		Taille 110	Taille 115	Taille 120	Taille 125	Taille 130	Taille 140	Taille 150	Taille 160	Taille 170	Taille 180
Largeur (mini/maxi)	A2	107/108,5	109,3/110,8	117/118,5	119,3/120,8	127/128,5	137/138,5	147/148,5	157/158,5	167/168,5	177/178,5
Largeur partie fixe	C	34,5	34,5	44,5	44,5	44,5	54,5	64,5	74,5	84,5	94,5
Passage (si 2 portes de même taille)	D	96,5	103,6	96,5	-	-	-	-	-	-	-
Passage (mini)	D	-	-	-	97,5	97,5	97,5	97,5	97,5	97,5	97,5
Hauteur totale (+ 2,5 cm de barre de renfort)		200,5	200,5	200,5	200,5	200,5	200,5	200,5	200,5	200,5	200,5
Épaisseur du profilé vertical		4	4	4	4	4	4	4	4	4	4
Réglage du faux-aplomb (de chaque côté)		1,5	1,5	1,5	1,5	1,5	1,5	1,5	1,5	1,5	1,5

INFO : Mélange des dimensions possible pour un espace douche rectangulaire
Dans ce cas, l'une des deux largeurs de porte devra obligatoirement être comprise entre 67 et 119 cm

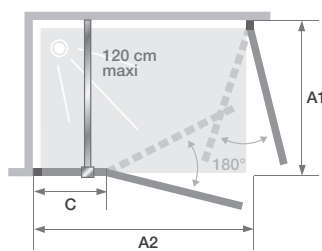

Installation réversible gauche / droite

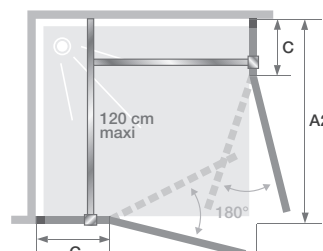

Installation réversible gauche / droite

INFO : Dans ce cas, l'une des deux largeurs de porte devra obligatoirement être comprise entre 107 et 119 cm



Smart Design A/P sans seuil - profilé gris noir grainé



Poignées métalliques intérieures/extérieures



Poignées métalliques intérieures/extérieures

Smart
Design

INFO : Les références ci-dessous correspondent à **une seule paroi**. Mélange des dimensions possible pour un espace douche rectangulaire
L'installation se faisant uniquement en angle, lors de la commande, il vous faudra indiquer obligatoirement **2 références**

Tarifs H.T.	Profilé blanc		Profilé chromé		Profilé gris noir grainé	
	Verre transparent	Verre cosmos	Verre transparent	Verre cosmos	Verre transparent	Verre cosmos
70 cm	PA90170BTNE 454€	PA90170BCOE 526€	PA90170CTNE 531€	PA90170CCOE 617€	PA90170NTNE 531€	
75 cm	PA90171BTNE 469€	-	PA90171CTNE 544€	-	PA90171NTNE 544€	
80 cm	PA90172BTNE 482€	PA90172BCOE 557€	PA90172CTNE 565€	PA90172CCOE 658€	PA90172NTNE 565€	
85 cm	PA90173BTNE 492€	-	PA90173CTNE 574€	-	PA90173NTNE 574€	
90 cm	PA90174BTNE 505€	PA90174BCOE 585€	PA90174CTNE 586€	PA90174CCOE 683€	PA90174NTNE 586€	
95 cm	PA90175BTNE 523€	-	PA90175CTNE 607€	-	PA90175NTNE 607€	
100 cm	PA90176BTNE 538€	PA90176BCOE 623€	PA90176CTNE 627€	PA90176CCOE 729€	PA90176NTNE 627€	
110 cm	PA90180BTNE 655€	PA90180BCOE 759€	PA90180CTNE 760€	PA90180CCOE 885€	PA90180NTNE 760€	
115 cm	PA90188BTNE 699€	-	PA90188CTNE 814€	-	PA90188NTNE 814€	
120 cm	PA90181BTNE 746€	PA90181BCOE 864€	PA90181CTNE 872€	PA90181CCOE 1 015€	PA90181NTNE 872€	
125 cm	PA90189BTNE 797€	-	PA90189CTNE 927€	-	PA90189NTNE 927€	
130 cm	PA90182BTNE 818€	PA90182BCOE 947€	PA90182CTNE 948€	PA90182CCOE 1 105€	PA90182NTNE 948€	
140 cm	PA90183BTNE 885€	PA90183BCOE 1 024€	PA90183CTNE 1 026€	PA90183CCOE 1 195€	PA90183NTNE 1 026€	
150 cm	PA90184BTNE 960€	PA90184BCOE 1 111€	PA90184CTNE 1 093€	PA90184CCOE 1 271€	PA90184NTNE 1 093€	
160 cm	PA90185BTNE 1 003€	PA90185BCOE 1 161€	PA90185CTNE 1 160€	PA90185CCOE 1 349€	PA90185NTNE 1 160€	
170 cm	PA90186BTNE 1 050€	PA90186BCOE 1 215€	PA90186CTNE 1 227€	PA90186CCOE 1 429€	PA90186NTNE 1 227€	
180 cm	PA90187BTNE 1 096€	PA90187BCOE 1 269€	PA90187CTNE 1 294€	PA90187CCOE 1 508€	PA90187NTNE 1 294€	

Départ usine sous 48h

Profilé d'extension (permet de gagner 3 cm en largeur)

Profilé blanc	Profilé chromé	Profilé gris noir grainé
PROFILE51 110€	PROFILE57 143€	PROFILE63 143€

Profilé de fixation latérale (voir p.429)

Profilé blanc	Profilé chromé	Profilé gris noir grainé
PROFILE54 89€	PROFILE60 114€	PROFILE66 114€

A/C sans seuil

Accès d'angle coulissant sans seuil



En angle



Verre
6 mm



Traitement
anticalcaire

LES +



Hauteur
200 cm



Accès
sans seuil



Montage
express



Sur-mesure
(p.164-165)



Smart Design A/C sans seuil - profilé gris noir grainé

CARACTÉRISTIQUES

- Profilé en aluminium blanc, chromé ou gris noir grainé avec obturateurs
- Nettoyage facilité : non chevauchement des portes sur les parties fixes, déclipsage des portes en partie basse si besoin
- Barre de seuil incluse, pose facultative pour une étanchéité améliorée

Dimensions en cm		Taille 70	Taille 75	Taille 80	Taille 85	Taille 90	Taille 95	Taille 100	Taille 110	Taille 120
Largeur (mini/maxi)	A	67/68,5	72/73,5	77/78,5	82/83,5	87/88,5	92/93,5	97/98,5	107/108,5	117/118,5
Largeur partie fixe	C	30	32,5	35	37,5	40	42,5	45	50	55
Passage (si 2 portes de même taille)	D	33,7	37,2	40,8	44,3	47,8	51,4	54,9	62*	69*
Hauteur totale		200,5	200,5	200,5	200,5	200,5	200,5	200,5	200,5	200,5
Épaisseur du profilé vertical		4	4	4	4	4	4	4	4	4
Épaisseur du profilé horizontal		2,4	2,4	2,4	2,4	2,4	2,4	2,4	2,4	2,4
Réglage du faux-aplomb (de chaque côté)		1,5	1,5	1,5	1,5	1,5	1,5	1,5	1,5	1,5

* Largeur de passage avec une deuxième porte de largeur 100 cm

INFO : Panachage des dimensions possible pour un espace douche rectangulaire
Dans tous les cas, l'une des deux largeurs de porte devra obligatoirement être comprise entre 70 et 100 cm

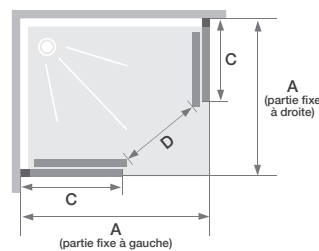
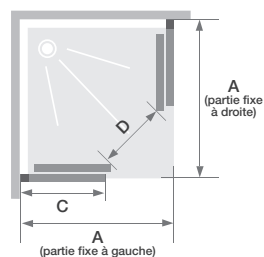



Smart Design A/C sans seuil - profilé chromé - verre cosmos



Non chevauchement des verres et déclipage



Poignées métalliques

Smart Design

INFO : Les références ci-dessous correspondent à **une seule paroi**. Mélange des dimensions possible pour un espace douche rectangulaire
 Dans tous les cas, l'une des deux largeurs de porte devra obligatoirement être comprise entre 70 et 100 cm
 L'installation se faisant uniquement en angle, lors de la commande, il vous faudra indiquer obligatoirement **2 références** (une gauche contenant les accessoires/visserie et une droite)

Tarifs H.T.	Partie fixe à gauche, porte coulissante à droite									
	Profilé blanc				Profilé chromé				Profilé gris noir grainé	
	Verre transparent		Verre cosmos		Verre transparent		Verre cosmos		Verre transparent	
70 cm	PA90160BTNEG	489 €	PA90160BCOEG	568 €	PA90160CTNEG	552 €	PA90160CCOEG	641 €	PA90160NTNEG	552 €
75 cm	PA90161BTNEG	504 €	-	-	PA90161CTNEG	569 €	-	-	PA90161NTNEG	569 €
80 cm	PA90162BTNEG	521 €	PA90162BCOEG	602 €	PA90162CTNEG	586 €	PA90162CCOEG	681 €	PA90162NTNEG	586 €
85 cm	PA90163BTNEG	536 €	-	-	PA90163CTNEG	604 €	-	-	PA90163NTNEG	604 €
90 cm	PA90164BTNEG	552 €	PA90164BCOEG	641 €	PA90164CTNEG	623 €	PA90164CCOEG	723 €	PA90164NTNEG	623 €
95 cm	PA90165BTNEG	569 €	-	-	PA90165CTNEG	644 €	-	-	PA90165NTNEG	644 €
100 cm	PA90166BTNEG	585 €	PA90166BCOEG	680 €	PA90166CTNEG	660 €	PA90166CCOEG	764 €	PA90166NTNEG	660 €
110 cm	PA90167BTNEG	620 €	PA90167BCOEG	720 €	PA90167CTNEG	698 €	PA90167CCOEG	809 €	PA90167NTNEG	698 €
120 cm	PA90168BTNEG	665 €	PA90168BCOEG	770 €	PA90168CTNEG	742 €	PA90168CCOEG	861 €	PA90168NTNEG	742 €

Tarifs H.T.	Partie fixe à droite, porte coulissante à gauche									
	Profilé blanc				Profilé chromé				Profilé gris noir grainé	
	Verre transparent		Verre cosmos		Verre transparent		Verre cosmos		Verre transparent	
70 cm	PA90160BTNED	489 €	PA90160BCOED	568 €	PA90160CTNED	552 €	PA90160CCOED	641 €	PA90160NTNED	552 €
75 cm	PA90161BTNED	504 €	-	-	PA90161CTNED	569 €	-	-	PA90161NTNED	569 €
80 cm	PA90162BTNED	521 €	PA90162BCOED	602 €	PA90162CTNED	586 €	PA90162CCOED	681 €	PA90162NTNED	586 €
85 cm	PA90163BTNED	536 €	-	-	PA90163CTNED	604 €	-	-	PA90163NTNED	604 €
90 cm	PA90164BTNED	552 €	PA90164BCOED	641 €	PA90164CTNED	623 €	PA90164CCOED	723 €	PA90164NTNED	623 €
95 cm	PA90165BTNED	569 €	-	-	PA90165CTNED	644 €	-	-	PA90165NTNED	644 €
100 cm	PA90166BTNED	585 €	PA90166BCOED	680 €	PA90166CTNED	660 €	PA90166CCOED	764 €	PA90166NTNED	660 €
110 cm	PA90167BTNED	620 €	PA90167BCOED	720 €	PA90167CTNED	698 €	PA90167CCOED	809 €	PA90167NTNED	698 €
120 cm	PA90168BTNED	665 €	PA90168BCOED	770 €	PA90168CTNED	742 €	PA90168CCOED	861 €	PA90168NTNED	742 €

Profilé d'extension (permet de gagner 3 cm en largeur)

Profilé blanc	Profilé chromé	Profilé gris noir grainé
PROFILE51 110 €	PROFILE57 143 €	PROFILE63 143 €

Profilé de fixation latérale (voir p.429)

Profilé blanc	Profilé chromé	Profilé gris noir grainé
PROFILE54 89 €	PROFILE60 114 €	PROFILE66 114 €

A/S sans seuil

Accès d'angle pliant sans seuil



En angle



Verre 6 mm



Traitement anticalcaire

LES +



Hauteur 200 cm



Accès sans seuil



Montage express



(voir p.431)



Smart Design A/S sans seuil - profilé chromé

CARACTÉRISTIQUES

- Profilé en aluminium blanc ou chromé avec obturateurs
- Profilés pivots permettant une ouverture totale à 180° (voir schéma)
- Barre de seuil incluse, pose facultative pour une étanchéité améliorée
- Fermeture facilitée : charnières métalliques assorties avec indexation

Dimensions en cm		Taille 70	Taille 75	Taille 80	Taille 85	Taille 90	Taille 95	Taille 100
Largeur (mini/maxi)	A	67/68,5	72/73,5	77/78,5	82/83,5	87/88,5	92/93,5	97/98,5
Passage (si 2 portes de même taille)	D	76,5	83,5	90,5	97,5	105	110	119
Encombrement	E	32,5	35	37,5	40	42,5	45	47,5
Hauteur totale		200,5	200,5	200,5	200,5	200,5	200,5	200,5
Épaisseur du profilé vertical		4	4	4	4	4	4	4
Réglage du faux-aplomb (de chaque côté)		1,5	1,5	1,5	1,5	1,5	1,5	1,5

INFO : Mélange des dimensions possible pour un espace douche rectangulaire

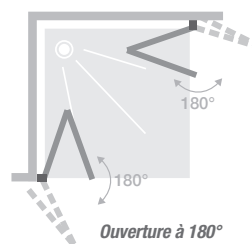
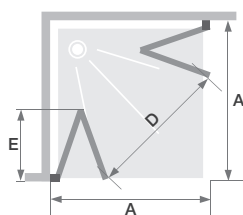

Ouverture à 180°

INFO : Les références ci-dessous correspondent à **une seule paroi**

L'installation se faisant uniquement en angle, lors de la commande, il vous faudra indiquer obligatoirement **2 références**

Tarifs H.T.	Profilé blanc		Profilé chromé	
	Verre transparent	Verre cosmos	Verre transparent	Verre cosmos
70 cm	PA90190BTNE 1 035 €	PA90190BCOE 1 202 €	PA90190CTNE 1 164 €	PA90190CCOE 1 349 €
75 cm	PA90191BTNE 1 048 €	-	PA90191CTNE 1 171 €	-
80 cm	PA90192BTNE 1 052 €	PA90192BCOE 1 219 €	PA90192CTNE 1 179 €	PA90192CCOE 1 367 €
85 cm	PA90193BTNE 1 058 €	-	PA90193CTNE 1 183 €	-
90 cm	PA90194BTNE 1 064 €	PA90194BCOE 1 233 €	PA90194CTNE 1 194 €	PA90194CCOE 1 384 €
95 cm	PA90195BTNE 1 071 €	-	PA90195CTNE 1 206 €	-
100 cm	PA90196BTNE 1 079 €	PA90196BCOE 1 253 €	PA90196CTNE 1 213 €	PA90196CCOE 1 409 €

Profilé d'extension (permet de gagner 3 cm en largeur)

Profilé blanc	Profilé chromé
PROFILE51 110 €	PROFILE57 143 €

Profilé de fixation latérale (voir p.429)

Profilé blanc	Profilé chromé
PROFILE54 89 €	PROFILE60 114 €

SMART DESIGN

R/P sans seuil

Accès d'angle 1/4 de rond pivotant (intérieur/extérieur) sans seuil



En angle



Verre 6 mm



Traitement anticalcaire

LES +



Hauteur 200 cm



Accès sans seuil



Montage express



SALLE DE BAINS ACCESSIBLE AFISB

(voir p.431)

CARACTÉRISTIQUES

- Profilé en aluminium blanc ou chromé avec obturateurs
- Profilés pivots permettant une ouverture totale intérieure/extérieure à 180°
- Equerres de renfort chromées
- Barre de seuil incluse, pose facultative pour une étanchéité améliorée

Dimensions en cm		Taille 90	Taille 100
Largeur (mini/maxi)	A	87/88,5	97/98,5
Largeur partie fixe	C	23,2	33,2
Passage	D	84,6	84,6
Hauteur totale		200,5	200,5
Épaisseur du profilé vertical		4	4
Réglage du faux-aplomb (de chaque côté)		1,5	1,5

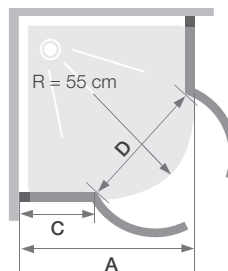

Tarifs H.T.	Profilé blanc		Profilé chromé	
	Verre transparent		Verre transparent	
90 x 90 cm	PA90198BTNE	1 445 €	PA90198CTNE	1 659 €
100 x 100 cm	PA90199BTNE	1 480 €	PA90199CTNE	1 697 €



Smart Design R/P sans seuil - profilé chromé

Smart Design

Profilé d'extension (permet de gagner 3 cm en largeur)

Profilé blanc		Profilé chromé	
PROFILE51	110 €	PROFILE57	143 €

Profilé de fixation latérale (voir p.429)

Profilé blanc		Profilé chromé	
PROFILE54	89 €	PROFILE60	114 €

INFO : Les parois avec découpe ne peuvent avoir qu'un pan coupé **ou** un décroché (et non les deux).

SMART DESIGN SOLO (p.116 ou p.119) pour montage seul

Paroi fixe pour espace ouvert - Profilé blanc, chromé*, gris noir grainé* ou chêne naturel*. Verre transparent ou dépoli total* - Vendue sans système de renfort, doit impérativement être tenue par un renfort au choix*							SANS DÉCOUPE	AVEC DÉCOUPE
Cotes (en mm)	A	B	D	E	F	G		
mini	500	233	100	100	100	1300	476€	523€
maxi	2000	1600**	1500	nous consulter		1900		

* Avec supplément de prix ** Supplément de prix pour toute largeur B ≥ 1001 mm

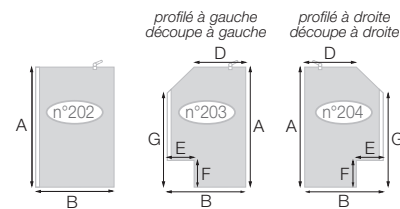

SMART DESIGN SOLO (p.116) pour montage avec Volet Duo

Paroi fixe pour espace ouvert - Profilé blanc, chromé* ou gris noir grainé*. Verre transparent ou dépoli total* - Vendue sans système de renfort, doit impérativement être tenue par une barre droite*							SANS DÉCOUPE	AVEC DÉCOUPE
Cotes (en mm)	A	B	D	E	F	G		
mini	500	233	100	100	100	1300	476€	523€
maxi	2000**	1600***	1500	nous consulter		1900		

* Avec supplément de prix ** Pour montage avec Volet Duo de dimensions standards (p.120), A = 1978 mm
 *** Supplément de prix pour toute largeur B ≥ 1001 mm

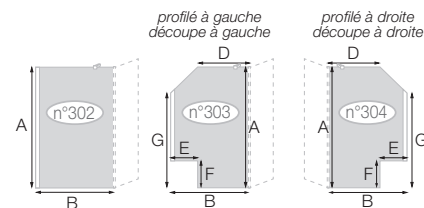

SMART DESIGN VOLET DUO (p.120)

Volet pivotant pour montage avec SMART DESIGN SOLO (pour montage avec Volet Duo) - Profilé blanc, chromé* ou gris noir grainé* - Verre transparent ou dépoli total*			SANS DÉCOUPE
Cotes (en mm)	A	H**	
mini	500	220	259€
maxi	2000***	800	

* Avec supplément de prix
 ** Attention ! La largeur H correspond au volet pivotant lorsqu'il est en alignement avec la paroi. Lorsqu'il est replié à 90°, sa largeur diminue de 1,5 cm
 *** Pour montage avec Smart Design Solo de dimensions standards (p.116), A = 1978 mm

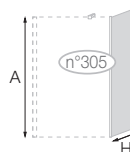

INFO : Préciser lors de la commande s'il s'agit d'un montage du volet sur une paroi installée avant 2023 ou d'une paroi Smart Design Solo neuve.

SMART DESIGN SOLO P (p.122)

Paroi simple pivotante pour un espace douche ouvert - Profilé blanc, chromé* ou gris noir grainé* - Verre transparent ou dépoli total*										SANS DÉCOUPE	AVEC DÉCOUPE
Cotes (en mm)	A	B1	B2	D1	D2	E	F	G	H		
mini	1300	400	1001**	100	901	100	100	1300	240	700€	767€
maxi	2000	1000	1800**	900	1700	nous consulter		1900	nous consulter		

* Avec supplément de prix ** Supplément de prix pour toute largeur B2 ≥ 1001 mm

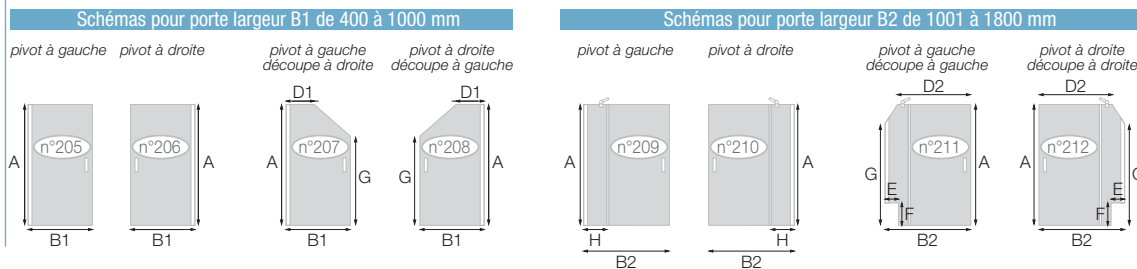

BON DE COMMANDE à envoyer

par mail à **surmesure@kinedo.com** Commande et devis traités sous 48h

Enseigne :

Ville :

N° de commande :

Nom du produit :

Indiquez-nous **VOS COTES** (pensez à joindre un schéma avec le bon de commande)

INFO : En sur-mesure, l'extensibilité est de -7,5/+7,5 mm par rapport à la cote communiquée

INFO : Degré d'angle à préciser dans le cas d'un pan coupé

N° de schéma :

R : °

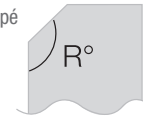

A : mm B : mm B1 : mm B2 : mm

D : mm D1 : mm D2 : mm E : mm

F : mm G : mm H : mm

GRANDE LARGEUR à cocher si concerné, avec supplément de prix



Smart Design Solo, Solo P :
de 1001 à 1400 mm
+ 154 €



Smart Design Solo, Solo P :
≥ 1401 mm
+ 309 €

FINITION DE VERRE à cocher, avec supplément de prix



Transparent



Dépoli total
+ 68 €

FINITION DE PROFILÉ à cocher, avec supplément de prix



Blanc



Chromé
+ 183 €



Gris noir
grainé
+ 183 €



Chêne
naturel*
+ 245 €

* Uniquement sur Smart Design Solo pour montage seul

SYSTÈME DE RENFORT (uniquement pour Smart Design Solo) à cocher, avec supplément de prix



Barre droite
inox blanc
(120 cm maxi)
(RENFORT31)
+ 147 €



Barre droite
inox chromé**
(120 cm maxi)
(RENFORT23)
+ 147 €



Barre droite
inox gris noir
grainé
(120 cm maxi)
(RENFORT30)
+ 147 €



Barre droite alu
chêne naturel
(120 cm maxi)
(RENFORT38)
+ 147 €



Mât sol/plafond
blanc
(280 cm maxi)
(MAT013)
+ 317 €

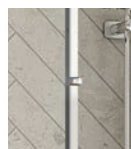

Mât sol/plafond
chromé
(280 cm maxi)
(MAT014)
+ 317 €



Mât sol/plafond
gris noir grainé
(280 cm maxi)
(MAT015)
+ 317 €



Mât sol/plafond
chêne naturel
(280 cm maxi)
(MAT016)
+ 317 €

** Pour commander une barre de renfort articulée chromée, voir p.429

TOTAL

Tarif paroi Smart Design sans seuil	€
Supplément grande largeur	€
Supplément finition de verre	€
Supplément finition de profilé	€
Supplément système de renfort	€
Montant total HT de la paroi	€



INFO : Les parois avec découpe ne peuvent avoir qu'un pan coupé ou un décroché (et non les deux).

SMART DESIGN P SANS SEUIL (p.126) **INFO :** Pour un montage en angle, voir p.162

Porte pivotante sans seuil - Installation en niche - Profilé blanc, chromé* ou gris noir grainé* - Verre transparent ou dépoli total*										SANS DÉCOUPE	AVEC DÉCOUPE
Cotes (en mm)	A	B1	B2	D1	D2	E	F	G	H		
mini	1300	500	1001**	100	901	100	100	1300	240	700 €	768 €
maxi	2000	1000	1800**	900	1700	nous consulter		1900	nous consulter		

* Avec supplément de prix ** Supplément de prix pour toute largeur B2 ≥ 1001 mm

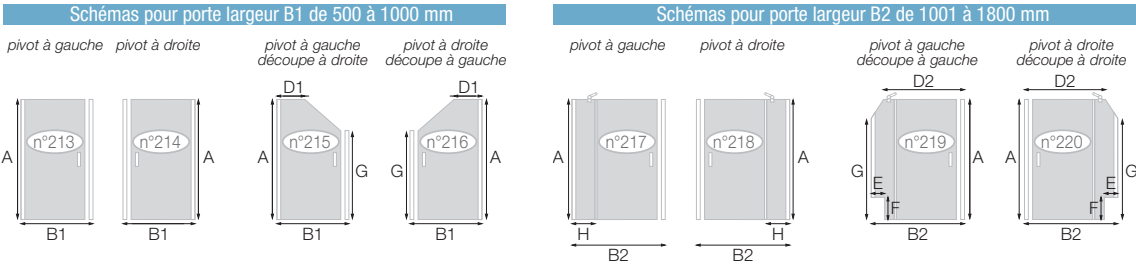

SMART DESIGN PORTE CENTRALE SANS SEUIL (p.128)

Porte pivotante sans seuil avec une paroi fixe en alignement - Profilé blanc, chromé* ou gris noir grainé* - Verre transparent ou dépoli total*								SANS DÉCOUPE	AVEC DÉCOUPE
Cotes (en mm)	A	B	D	E	F	G	H		
mini	1300	1001	780	100	100	1300	240	1 181 €	1 248 €
maxi	2000	1800**	1500	nous consulter		1900	nous consulter		

* Avec supplément de prix ** Supplément de prix pour toute largeur B ≥ 1401 mm

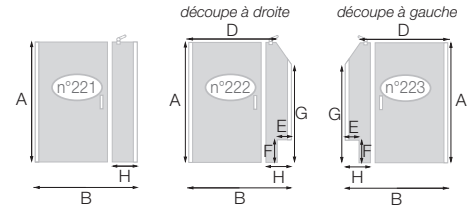

SMART DESIGN 2P SANS SEUIL (p.130)

2 portes pivotantes sans seuil - Profilé blanc, chromé* ou gris noir grainé* - Verre transparent ou dépoli total*			SANS DÉCOUPE
Cotes (en mm)	A	B	
mini	1300	700	1 077 €
maxi	2000	1200**	

* Avec supplément de prix ** Supplément de prix pour toute largeur B ≥ 1001 mm

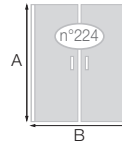

SMART DESIGN C SANS SEUIL (p.134) **INFO :** Pour un montage en angle, voir p.162 ou p.164

Paroi avec 1 volet coulissant sans seuil - Profilé blanc, chromé* ou gris noir grainé* - Verre transparent ou dépoli total*									SANS DÉCOUPE	AVEC DÉCOUPE
Cotes (en mm)	A	B1	B2	D	E	F	G	H		
mini	1300	900	1000	900	100	100	1300	450	889 €	950 €
maxi	2000	1800**	1800**	1700	nous consulter		1900	nous consulter		

* Avec supplément de prix ** Supplément de prix pour toute largeur B1/B2 ou C1/C2 ≥ 1001 mm

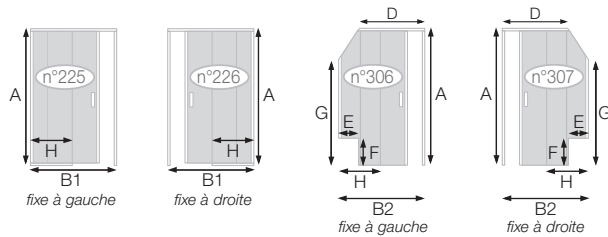

BON DE COMMANDE à envoyer

par mail à surmesure@kinedo.com Commande et devis traités sous 48h

Enseigne :

Ville :

N° de commande :

Nom du produit :

Indiquez-nous **VOS COTES** (pensez à joindre un schéma avec le bon de commande)

INFO : En sur-mesure, l'extensibilité est de -7,5/+7,5 mm par rapport à la cote communiquée

INFO : Degré d'angle à préciser dans le cas d'un pan coupé

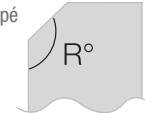

N° de schéma :

R :°

A : mm B : mm B1 : mm B2 : mm
 D : mm D1 : mm D2 : mm E : mm
 F : mm G : mm H : mm

GRANDE LARGEUR à cocher si concerné, avec supplément de prix



Smart Design P sans seuil, 2P sans seuil et C sans seuil : de 1001 à 1400 mm
+ 154 €



Smart Design P sans seuil, Porte centrale sans seuil et C sans seuil : ≥ 1401 mm
+ 309 €

FINITION DE VERRE à cocher, avec supplément de prix



Transparent



Dépoli total
+ 68 €

FINITION DE PROFILÉ à cocher, avec supplément de prix

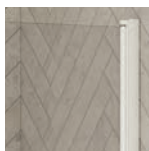

Blanc

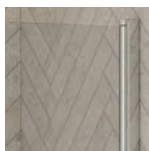

Chromé
+ 183 €



Gris noir grainé
+ 183 €

TOTAL

Tarif paroi Smart Design sans seuil €
 Supplément grande largeur €
 Supplément finition de verre €
 Supplément finition de profilé €
Montant total HT de la paroi €



INFO : Les parois avec découpe ne peuvent avoir qu'un pan coupé ou un décroché (et non les deux).

SMART DESIGN P SANS SEUIL +F SANS SEUIL (p.140)

Cotes (en mm)	Porte pivotante sans seuil + paroi fixe sans seuil (barre de renfort incluse***, 120 cm maxi) pour montage en angle - Profilé blanc, chromé* ou gris noir grainé* - Verre transparent ou dépoli total*										PORTE		PAROI FIXE SANS SEUIL	
	A	B1	B2	D1	D2	E1/E2	F1/F2	G1/G2	H	I	SANS DÉCOUPE	AVEC DÉCOUPE	SANS DÉCOUPE	AVEC DÉCOUPE
mini	1300	500	1001**	100	901	100	100	1300	240	233	697 €	765 €	616 €	657 €
maxi	2000	1000	1800**	900	1700	nous consulter	1900	nous consulter	1200					

* Avec supplément de prix ** Supplément de prix pour toute largeur B2 ≥ 1001 mm *** Barre de renfort en inox chromé (pour les parois à profilé blanc ou chromé) ou en inox gris noir grainé (pour les parois à profilé gris noir grainé)

Schémas pour porte largeur B1 de 500 à 1000 mm

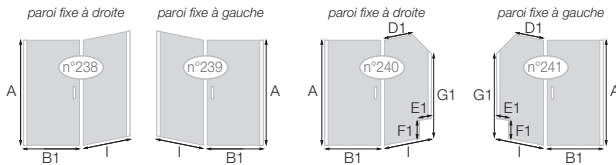

Schémas pour porte largeur B2 de 1001 à 1800 mm

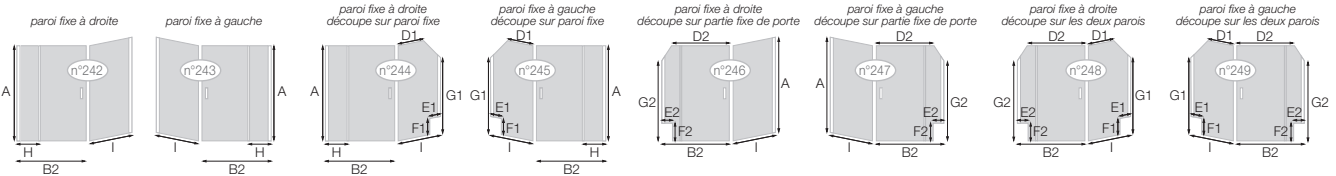

SMART DESIGN C SANS SEUIL +F (p.146)

Cotes (en mm)	Porte coulissante sans seuil + paroi fixe pour montage en angle - Profilé blanc, chromé* ou gris noir grainé* - Verre transparent ou dépoli total*													PORTE		PAROI FIXE	
	A	B1	B2	C	D1	D2	E1	E2	F1	F2	G1	G2	H	SANS DÉCOUPE	AVEC DÉCOUPE	SANS DÉCOUPE	AVEC DÉCOUPE
mini	1300	900	1000	260	100	900	100	100	100	100	1300	1300	450	889 €	950 €	553 €	608 €
maxi	2000	1800**	1800**	1200	1100	1700	nous consulter				1900	1900	nous consulter				

* Avec supplément de prix ** Supplément de prix pour toute largeur B ≥ 1001 mm

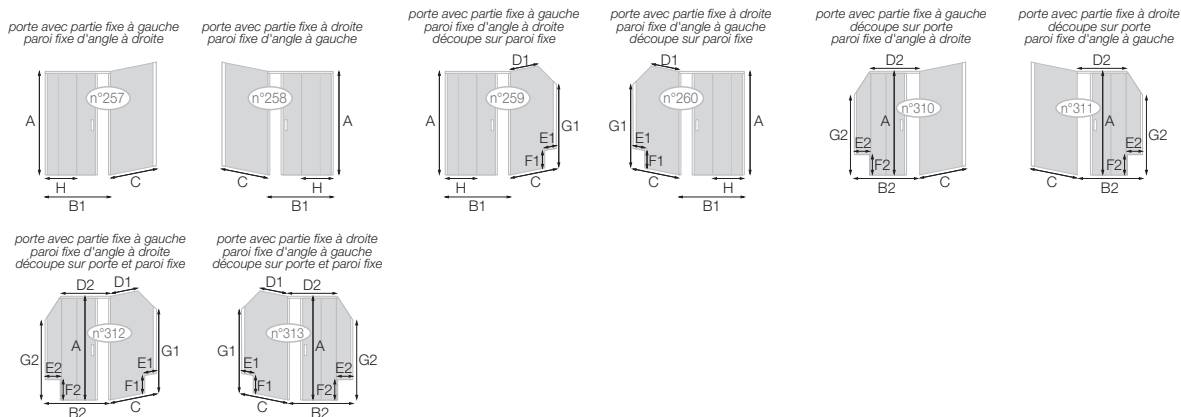

BON DE COMMANDE à envoyer

par mail à surmesure@kinedo.com Commande et devis traités sous 48h

Enseigne :

Ville :

N° de commande :

Nom du produit :

Indiquez-nous **VOS COTES** (pensez à joindre un schéma avec le bon de commande)

INFO : En sur-mesure, l'extensibilité est de -7,5/+7,5 mm par rapport à la cote communiquée

INFO : Degré d'angle à préciser dans le cas d'un pan coupé

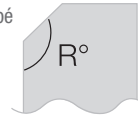

N° de schéma :

R : °

A : mm	B1 : mm	B2 : mm	C : mm
D1 : mm	D2 : mm	E : mm	E1 : mm
E2 : mm	F : mm	F1 : mm	F2 : mm
G : mm	G1 : mm	G2 : mm	H : mm
I : mm			

GRANDE LARGEUR à cocher si concerné, avec supplément de prix



P sans seuil +F sans seuil et C sans seuil +F : de 1001 à 1400 mm **+ 154 €**

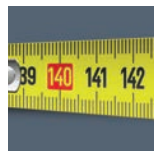

P sans seuil +F sans seuil et C sans seuil +F : ≥ 1401 mm **+ 309 €**

FINITION DE VERRE à cocher, avec supplément de prix



Transparent



Dépoli total **+ 68 €**

FINITION DE PROFILÉ à cocher, avec supplément de prix

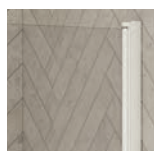

Blanc

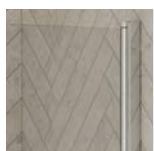

Chromé **+ 183 €**



Gris noir grainé **+ 183 €**

TOTAL

Tarif paroi Smart Design sans seuil	€
Supplément grande largeur	€
Supplément finition de verre Porte.....	€
Supplément finition de verre Paroi fixe.....	€
Supplément finition de profilé Porte.....	€
Supplément finition de profilé Paroi fixe	€
Montant total HT de la paroi	€



INFO : Les parois avec découpe ne peuvent avoir qu'un pan coupé ou un décroché (et non les deux).

SMART DESIGN A/P SANS SEUIL (p.152)

Accès d'angle avec 2 portes pivotantes sans seuil - Profilé blanc, chromé* ou gris noir grainé* - Verre transparent ou dépoli total*										SANS DÉCOUPE	AVEC DÉCOUPE
Cotes (en mm)	A	B1	B2/B3	C	D1/D2	E1/E2	F1/F2	G1/G2	H1/H2		
mini	1300	500	1001**	500	901	100	100	1300	240	1 232 €	1 394 €
maxi	2000	1000	1800**	1000	1700	nous consulter		1900	nous consulter		

* Avec supplément de prix ** Supplément de prix pour toute largeur B2 ≥ 1001 mm

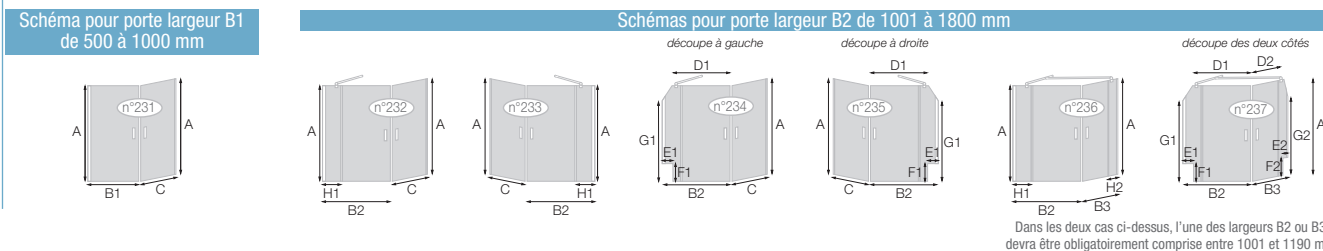

SMART DESIGN A/C SANS SEUIL (p.154) INFO : L'une des deux largeurs de porte B1/B2 ou C1/C2 devra obligatoirement être inférieure à 1000 mm

Accès d'angle coulissant sans seuil - Profilé blanc, chromé* ou gris noir grainé* - Verre transparent ou dépoli total*										SANS DÉCOUPE	AVEC DÉCOUPE
Cotes (en mm)	A	B1	B2	C1	C2	D	E	F	G		
mini	1300	700	800	700	800	700	100	100	1300	1 585 €	1 646 €
maxi	2000	1200**	1200**	1200	1200	nous consulter					

* Avec supplément de prix ** Supplément de prix pour toute largeur B1/B2 ou C1/C2 ≥ 1001 mm

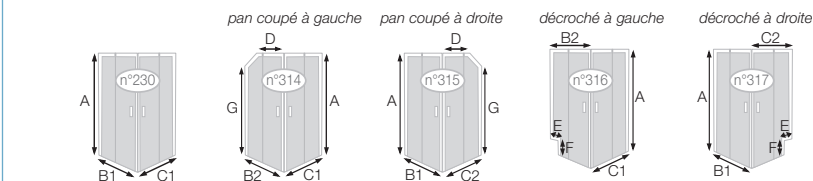

BON DE COMMANDE à envoyer

par mail à surmesure@kinedo.com Commande et devis traités sous 48h

Enseigne :

Ville :

N° de commande :

Nom du produit :

Indiquez-nous **VOS COTES** (pensez à joindre un schéma avec le bon de commande)

INFO : En sur-mesure, l'extensibilité est de -7,5/+7,5 mm par rapport à la cote communiquée

INFO : Degré d'angle à préciser dans le cas d'un pan coupé

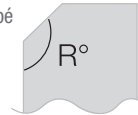

N° de schéma : R : °

A : mm	B1 : mm	B2 : mm	B3 : mm
C : mm	C1 : mm	C1 : mm	D : mm
D1 : mm	D2 : mm	E : mm	E1 : mm
E2 : mm	F : mm	F1 : mm	F2 : mm
G : mm	G1 : mm	G2 : mm	H1 : mm
H2 : mm			

GRANDE LARGEUR à cocher si concerné, avec supplément de prix

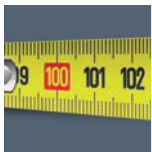

A/P sans seuil et A/C sans seuil : de 1001 à 1400 mm **+ 154 €**



A/P sans seuil : ≥ 1401 mm **+ 309 €**

FINITION DE VERRE à cocher, avec supplément de prix



Transparent



Dépoli total **+ 68 €**

FINITION DE PROFILÉ à cocher, avec supplément de prix

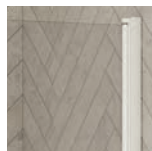

Blanc

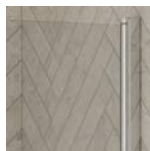

Chromé **+ 183 €**



Gris noir grainé **+ 183 €**

TOTAL

Tarif paroi Smart Design sans seuil	€
Supplément grande largeur	€
Supplément finition de verre	€
Supplément finition de profilé.....	€
Montant total HT de la paroi	€

P avec seuil

Porte pivotante (intérieur/extérieur) avec seuil

LES +



En niche



En angle
(avec 1 paroi fixe,
voir p.179)



Contre un mur
(avec 2 parois fixes,
voir p.179)



Hauteur
200 cm



Montage
express



Verre
6 mm



Traitement
anticalcaire



Sur-mesure
(p.180-181)



Smart Design P avec seuil (taille ≤ 100 cm) - profilé chromé

CARACTÉRISTIQUES

- Profilé en aluminium blanc ou chromé avec obturateurs
- Largeur de passage optimisée
- Ouverture intérieure/extérieure à 180°
- Pivots et poignée métalliques assortis aux profilés
- Montage en angle ou contre un mur avec la paroi Smart Design Fixe (voir p.179)

Dimensions en cm		Taille 70	Taille 75	Taille 80	Taille 85	Taille 90	Taille 95	Taille 100	Taille 110	Taille 120	Taille 130	Taille 140
Largeur (mini/maxi)	A	67/70	72/75	77/80	82/85	87/90	92/95	97/100	107/110	117/120	127/130	137/140
Largeur (mini/maxi) si montée en angle avec 1 paroi fixe	A	67/68,5	72/73,5	77/78,5	82/83,5	87/88,5	92/93,5	97/98,5	107/108,5	117/118,5	127/128,5	137/138,5
Largeur (mini/maxi) si montée contre un mur avec 2 parois fixes	A	67,5/70	72,5/75	77,5/80	82,5/85	87,5/90	92,5/95	97,5/100	107,5/110	117,5/120	127,5/130	137,5/140
Largeur partie fixe	C	-	-	-	-	-	-	-	28,7	38,7	38,7	48,7
Passage	D	49,5	52,5	55,5	60,5	65,5	60,5	65,5	60,5	60,5	60,5	60,5
Hauteur totale		200,5	200,5	200,5	200,5	200,5	200,5	200,5	200,5	200,5	200,5	200,5
Épaisseur du profilé vertical		4	4	4	4	4	4	4	4	4	4	4
Épaisseur du profilé horizontal		2,4	2,4	2,4	2,4	2,4	2,4	2,4	2,4	2,4	2,4	2,4
Réglage du faux-aplomb (de chaque côté)		1,5	1,5	1,5	1,5	1,5	1,5	1,5	1,5	1,5	1,5	1,5

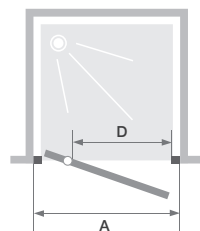

Tailles ≤ 100 cm
Installation réversible gauche / droite

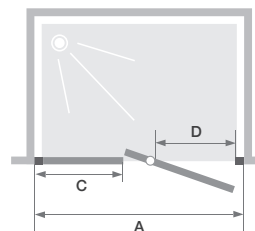

Tailles ≥ 110 cm
Installation réversible gauche / droite



Smart Design P avec seuil (taille ≥ 110 cm) - profilé blanc - verre cosmos



Pivots métalliques assortis aux profilés



Poignée métallique intérieure/extérieure

Smart
Design

Tarifs H.T.	Profilé blanc		Profilé chromé	
	Verre transparent	Verre cosmos	Verre transparent	Verre cosmos
70 cm	PA90200BTNE 519€	PA90200BCOE 600€	PA90200CTNE 597€	PA90200CCOE 692€
75 cm	PA90201BTNE 526€	-	PA90201CTNE 606€	-
80 cm	PA90202BTNE 536€	PA90202BCOE 620€	PA90202CTNE 618€	PA90202CCOE 718€
85 cm	PA90203BTNE 544€	-	PA90203CTNE 633€	-
90 cm	PA90204BTNE 562€	PA90204BCOE 654€	PA90204CTNE 640€	PA90204CCOE 742€
95 cm	PA90205BTNE 581€	-	PA90205CTNE 651€	-
100 cm	PA90206BTNE 606€	PA90206BCOE 704€	PA90206CTNE 665€	PA90206CCOE 770€
110 cm	PA90210BTNE 639€	PA90210BCOE 741€	PA90210CTNE 688€	PA90210CCOE 798€
120 cm	PA90211BTNE 665€	PA90211BCOE 770€	PA90211CTNE 720€	PA90211CCOE 834€
130 cm	PA90212BTNE 688€	PA90212BCOE 798€	PA90212CTNE 739€	PA90212CCOE 856€
140 cm	PA90213BTNE 715€	PA90213BCOE 825€	PA90213CTNE 770€	PA90213CCOE 893€

Départ usine sous 48h

Profilé d'extension (permet de gagner 3 cm en largeur)

Profilé blanc	Profilé chromé
PROFILE51 110€	PROFILE57 143€

Profilé de fixation latérale (voir p.429)

Profilé blanc	Profilé chromé
PROFILE54 89€	PROFILE60 114€

SMART DESIGN

P Extensible avec seuil

Porte pivotante avec seuil
à large plage de réglage



En niche



En angle
(avec 1 paroi fixe,
voir p.179)



Contre un mur
(avec 2 parois fixes,
voir p.179)



Verre
6 mm



Traitement
anticalcaire

LES +



Hauteur
200 cm



Montage
express



CARACTÉRISTIQUES

- Pose simplifiée : grande extensibilité grâce aux profilés horizontaux télescopiques
- Profilé en aluminium blanc ou chromé avec obturateurs

Smart Design P Extensible avec seuil - profilé chromé - verre transparent

Dimensions en cm		Taille 67/80	Taille 77/90	Taille 87/100	Taille 97/110	Taille 107/120	Taille 117/130	Taille 127/140
Largeur (mini/maxi)	A	67/80	77/90	87/100	97/110	107/120	117/130	127/140
Largeur (mini/maxi) si montée en angle avec 1 paroi fixe	A	67/78,5	77/88,5	87/98,5	97/108,5	107/118,5	117/128,5	127/138,5
Largeur (mini/maxi) si montée contre un mur avec 2 parois fixes	A	67,5/80	77,5/90	87,5/100	97,5/110	107,5/120	117,5/130	127,5/140
Largeur partie fixe	C	20,7	20,7	20,7	30,7	30,7	40,7	50,7
Passage	D	40/50	50/60	60/70	60/70	70/80	70/80	70/80
Hauteur totale		200,5	200,5	200,5	200,5	200,5	200,5	200,5
Épaisseur du profilé vertical		4	4	4	4	4	4	4
Épaisseur du profilé horizontal		2,4	2,4	2,4	2,4	2,4	2,4	2,4
Réglage du faux-aplomb (de chaque côté)		1,5	1,5	1,5	1,5	1,5	1,5	1,5

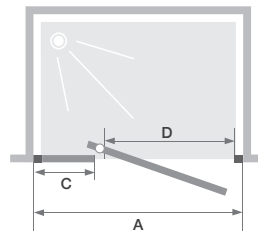

Installation réversible gauche / droite



Smart Design P Extensible avec seuil - profilé blanc - verre cosmos



Profilé télescopique



Poignées métalliques intérieures/extérieures

Smart
Design

Tarifs H.T.	Profilé blanc		Profilé chromé	
	Verre transparent	Verre cosmos	Verre transparent	Verre cosmos
67/80 cm	PA9200BTNE 753 €	PA9200BCOE 855 €	PA9200CTNE 869 €	PA9200CCOE 970 €
77/90 cm	PA9201BTNE 792 €	PA9201BCOE 893 €	PA9201CTNE 901 €	PA9201CCOE 1 003 €
87/100 cm	PA9202BTNE 853 €	PA9202BCOE 954 €	PA9202CTNE 935 €	PA9202CCOE 1 036 €
97/110 cm	PA9203BTNE 899 €	PA9203BCOE 1 001 €	PA9203CTNE 968 €	PA9203CCOE 1 070 €
107/120 cm	PA9204BTNE 935 €	PA9204BCOE 1 036 €	PA9204CTNE 1 012 €	PA9204CCOE 1 113 €
117/130 cm	PA9205BTNE 968 €	PA9205BCOE 1 070 €	PA9205CTNE 1 039 €	PA9205CCOE 1 141 €
127/140 cm	PA9206BTNE 1 004 €	PA9206BCOE 1 105 €	PA9206CTNE 1 083 €	PA9206CCOE 1 185 €

Profilé de fixation latérale (voir p.429)

Profilé blanc	Profilé chromé
PROFILE54 89 €	PROFILE60 114 €

2P avec seuil

2 portes pivotantes (intérieur/extérieur) avec seuil

LES +



En niche



En angle
(avec 1 paroi fixe,
voir p.179)



Contre un mur
(avec 2 parois fixes,
voir p.179)



Hauteur
200 cm



Montage
express



Verre
6 mm



Traitement
anticalcaire



Smart Design 2P avec seuil - profilé chromé

CARACTÉRISTIQUES

- Profilé en aluminium blanc ou chromé avec obturateurs
- Largeur de passage optimisée
- Ouverture intérieure/extérieure à 180°
- Pivots et poignées métalliques assortis aux profilés
- Montage en angle ou contre un mur avec la paroi Smart Design Fixe (voir p.179)

Dimensions en cm		Taille 70	Taille 75	Taille 80	Taille 85	Taille 90	Taille 95	Taille 100	Taille 110	Taille 120
Largeur (mini/maxi)	A	67/70	72/75	77/80	82/85	87/90	92/95	97/100	107/110	117/120
Largeur (mini/maxi) si montée en angle avec 1 paroi fixe	A	67/68,5	72/73,5	77/78,5	82/83,5	87/88,5	92/93,5	97/98,5	107/108,5	117/118,5
Largeur (mini/maxi) si montée contre un mur avec 2 parois fixes	A	67,5/70	72,5/75	77,5/80	82,5/85	87,5/90	92,5/95	97,5/100	107,5/110	117,5/120
Passage	D	47,3	52,3	57,3	62,3	67,3	72,3	77,3	87,3	97,3
Encombrement intérieur/extérieur	E	25,2	27,7	30,2	32,7	35,2	37,7	40,2	45,2	50,2
Hauteur totale		200,5	200,5	200,5	200,5	200,5	200,5	200,5	200,5	200,5
Épaisseur du profilé vertical		4	4	4	4	4	4	4	4	4
Épaisseur du profilé horizontal		2,4	2,4	2,4	2,4	2,4	2,4	2,4	2,4	2,4
Réglage du faux-aplomb (de chaque côté)		1,5	1,5	1,5	1,5	1,5	1,5	1,5	1,5	1,5

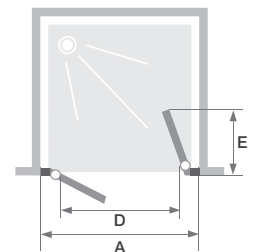

Tarifs H.T.	Profilé blanc		Profilé chromé	
	Verre transparent	Verre cosmos	Verre transparent	Verre cosmos
70 cm	PA90220BTNE 750€	PA90220BCOE 869€	PA90220CTNE 895€	PA90220CCOE 1 036€
75 cm	PA90221BTNE 762€	-	PA90221CTNE 902€	-
80 cm	PA90222BTNE 775€	PA90222BCOE 899€	PA90222CTNE 920€	PA90222CCOE 1 067€
85 cm	PA90223BTNE 786€	-	PA90223CTNE 937€	-
90 cm	PA90224BTNE 807€	PA90224BCOE 936€	PA90224CTNE 958€	PA90224CCOE 1 109€
95 cm	PA90225BTNE 816€	-	PA90225CTNE 966€	-
100 cm	PA90226BTNE 832€	PA90226BCOE 965€	PA90226CTNE 990€	PA90226CCOE 1 149€
110 cm	PA90227BTNE 840€	PA90227BCOE 976€	PA90227CTNE 1 004€	PA90227CCOE 1 164€
120 cm	PA90228BTNE 863€	PA90228BCOE 1 001€	PA90228CTNE 1 029€	PA90228CCOE 1 195€

Profilé d'extension (permet de gagner 3 cm en largeur)

Profilé blanc	Profilé chromé
PROFILE51 110€	PROFILE57 143€

Profilé de fixation latérale (voir p.429)

Profilé blanc	Profilé chromé
PROFILE54 89€	PROFILE60 114€

S avec seuil

Porte pliante avec seuil



En niche



En angle
(avec 1 paroi fixe,
voir p.179)



Contre un mur
(avec 2 parois fixes,
voir p.179)



Verre
6 mm



Traitement
anticalcaire

LES +



Hauteur
200 cm



Montage
express

CARACTÉRISTIQUES

- Profilé en aluminium blanc ou chromé avec obturateurs
- Largeur de passage optimisée
- Pivots et poignées métalliques assortis aux profilés
- Fermeture facilitée : charnières métalliques assorties avec indexation
- Montage en angle ou contre un mur avec la paroi Smart Design Fixe (voir p.179)



Smart
Design

Smart Design S avec seuil - profilé chromé

Dimensions en cm		Taille 70	Taille 75	Taille 80	Taille 85	Taille 90	Taille 95	Taille 100
Largeur (mini/maxi)	A	67/70	72/75	77/80	82/85	87/90	92/95	97/100
Largeur (mini/maxi) si montée en angle avec 1 paroi fixe	A	67/68,5	72/73,5	77/78,5	82/83,5	87/88,5	92/93,5	97/98,5
Largeur (mini/maxi) si montée contre un mur avec 2 parois fixes	A	67,5/70	72,5/75	77,5/80	82,5/85	87,5/90	92,5/95	97,5/100
Passage	D	42,5	48	53	55	57	62	67
Encombrement intérieur	E	28,3	30,8	33,3	33,3	33,3	35,8	38,3
Hauteur totale		200,5	200,5	200,5	200,5	200,5	200,5	200,5
Épaisseur du profilé vertical		4	4	4	4	4	4	4
Épaisseur du profilé horizontal		2,4	2,4	2,4	2,4	2,4	2,4	2,4
Réglage du faux-aplomb (de chaque côté)		1,5	1,5	1,5	1,5	1,5	1,5	1,5

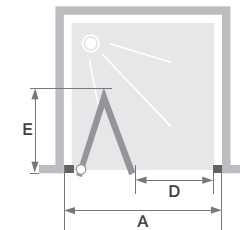

Installation réversible gauche / droite

Tarifs H.T.	Profilé blanc		Profilé chromé	
	Verre transparent	Verre cosmos	Verre transparent	Verre cosmos
70 cm	PA90230BTNE 823€	PA90230BCOE 956€	PA90230CTNE 951€	PA90230CCOE 1 101€
75 cm	PA90231BTNE 832€	-	PA90231CTNE 958€	-
80 cm	PA90232BTNE 844€	PA90232BCOE 980€	PA90232CTNE 970€	PA90232CCOE 1 128€
85 cm	PA90233BTNE 851€	-	PA90233CTNE 976€	-
90 cm	PA90234BTNE 857€	PA90234BCOE 995€	PA90234CTNE 985€	PA90234CCOE 1 142€
95 cm	PA90235BTNE 862€	-	PA90235CTNE 992€	-
100 cm	PA90236BTNE 865€	PA90236BCOE 1 005€	PA90236CTNE 999€	PA90236CCOE 1 160€

Profilé d'extension (permet de gagner 3 cm en largeur)

Profilé blanc	Profilé chromé
PROFILE51 110€	PROFILE57 143€

Profilé de fixation latérale (voir p.429)

Profilé blanc	Profilé chromé
PROFILE54 89€	PROFILE60 114€

C avec seuil

Paroi avec 1 volet coulissant avec seuil

LES +



En niche



En angle
(avec 1 paroi fixe,
voir p.179)



Contre un mur
(avec 2 parois fixes,
voir p.179)



Hauteur
200 cm



Montage
express



Verre
6 mm



Traitement
anticalcaire



Sur-mesure
(p.180-181)



Smart Design C avec seuil - profilé chromé

CARACTÉRISTIQUES

- Profilé en aluminium blanc ou chromé avec obturateurs
- Montage rapide : roulettes prémontées
- Nettoyage facilité : non chevauchement de la porte sur la partie fixe, déclipsage de la porte en partie basse si besoin
- Montage en angle ou contre un mur avec la paroi Smart Design Fixe (voir p.179)

Dimensions en cm		Taille 90	Taille 95	Taille 100	Taille 110	Taille 120	Taille 130	Taille 140	Taille 150	Taille 160	Taille 170	Taille 180
Largeur (mini/maxi)	A	87/90	92/95	97/100	107/110	117/120	127/130	137/140	147/150	157/160	167/170	177/180
Largeur (mini/maxi) si montée en angle avec 1 paroi fixe	A	87/88,5	92/93,5	97/98,5	107/108,5	117/118,5	127/128,5	137/138,5	147/148,5	157/158,5	167/168,5	177/178,5
Largeur (mini/maxi) si montée contre un mur avec 2 parois fixes	A	87,5/90	92,5/95	97,5/100	107,5/110	117,5/120	127,5/130	137,5/140	147,5/150	157,5/160	167,5/170	177,5/180
Largeur partie fixe	C	40,8	43,3	45,8	50,8	55,8	60,8	65,8	70,8	75,8	80,8	85,8
Passage	D	34,5	37	39,5	44,5	49,5	54,5	59,5	64,5	69,5	74,5	79,5
Hauteur totale		200,5	200,5	200,5	200,5	200,5	200,5	200,5	200,5	200,5	200,5	200,5
Épaisseur du profilé vertical		4	4	4	4	4	4	4	4	4	4	4
Épaisseur du profilé horizontal		2,4	2,4	2,4	2,4	2,4	2,4	2,4	2,4	2,4	2,4	2,4
Réglage du faux-aplomb (de chaque côté)		1,5	1,5	1,5	1,5	1,5	1,5	1,5	1,5	1,5	1,5	1,5

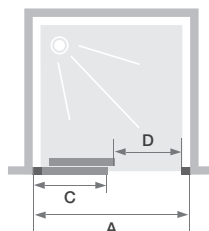

Installation réversible gauche / droite



Smart Design C avec seuil - profilé blanc - verre cosmos



Non chevauchement des verres et déclipage



Poignée métallique intérieure/extérieure

Smart
Design

Tarifs H.T.	Profilé blanc		Profilé chromé	
	Verre transparent	Verre cosmos	Verre transparent	Verre cosmos
90 cm	PA90240BTNE 648€	PA90240BCOE 752€	PA90240CTNE 753€	PA90240CCOE 872€
95 cm	PA90241BTNE 673€	-	PA90241CTNE 776€	-
100 cm	PA90242BTNE 702€	PA90242BCOE 814€	PA90242CTNE 810€	PA90242CCOE 939€
110 cm	PA90243BTNE 755€	PA90243BCOE 875€	PA90243CTNE 856€	PA90243CCOE 994€
120 cm	PA90244BTNE 799€	PA90244BCOE 929€	PA90244CTNE 916€	PA90244CCOE 1 064€
130 cm	PA90250BTNE 791€	PA90250BCOE 918€	PA90250CTNE 917€	PA90250CCOE 1 063€
140 cm	PA90251BTNE 834€	PA90251BCOE 968€	PA90251CTNE 972€	PA90251CCOE 1 130€
150 cm	PA90252BTNE 869€	PA90252BCOE 1 009€	PA90252CTNE 1 027€	PA90252CCOE 1 190€
160 cm	PA90253BTNE 915€	PA90253BCOE 1 060€	PA90253CTNE 1 077€	PA90253CCOE 1 249€
170 cm	PA90254BTNE 946€	PA90254BCOE 1 096€	PA90254CTNE 1 128€	PA90254CCOE 1 306€
180 cm	PA90255BTNE 983€	PA90255BCOE 1 141€	PA90255CTNE 1 153€	PA90255CCOE 1 340€

 Départ usine sous 48h

Profilé d'extension (permet de gagner 3 cm en largeur)

Profilé blanc PROFILE51	110€	Profilé chromé PROFILE57	143€
-----------------------------------	------	------------------------------------	------

Profilé de fixation latérale (voir p.429)

Profilé blanc PROFILE54	89€	Profilé chromé PROFILE60	114€
-----------------------------------	-----	------------------------------------	------

C Extensible avec seuil

Paroi avec 1 volet coulissant avec seuil
à large plage de réglage

LES +



En niche



En angle
(avec 1 paroi fixe,
voir p.179)



Contre un mur
(avec 2 parois fixes,
voir p.179)



Hauteur
200 cm



Montage
express



Verre
6 mm



Traitement
anticalcaire



Smart Design C Extensible avec seuil - profilé chromé - verre cosmos

CARACTÉRISTIQUES

- Pose simplifiée : grande extensibilité grâce aux profilés horizontaux télescopiques
- Profilé en aluminium blanc ou chromé avec obturateurs

Dimensions en cm		Taille 87/100	Taille 97/110	Taille 107/120	Taille 117/130	Taille 127/140	Taille 137/150	Taille 147/160	Taille 157/170	Taille 167/180
Largeur (mini/maxi)	A	87/100	97/110	107/120	117/130	127/140	137/150	147/160	157/170	167/180
Largeur (mini/maxi) si montée en angle avec 1 paroi fixe	A	87/98,5	97/108,5	107/118,5	117/128,5	127/138,5	137/148,5	147/158,5	157/168,5	167/178,5
Largeur (mini/maxi) si montée contre un mur avec 2 parois fixes	A	87/97	97/107	107/117	117/127	127/137	137/147	147/157	157/167	167/177
Largeur partie fixe	C	45,8	50,8	55,8	60,8	65,8	70,8	75,8	80,8	85,8
Passage	D	29,5/39,5	34,5/44,5	39,5/49,5	44,5/54,5	49,5/59,5	54,5/64,5	59,5/69,5	64,5/74,5	69,5/79,5
Hauteur totale		200,5	200,5	200,5	200,5	200,5	200,5	200,5	200,5	200,5
Épaisseur du profilé vertical		4	4	4	4	4	4	4	4	4
Réglage du faux-aplomb (de chaque côté)		1,5	1,5	1,5	1,5	1,5	1,5	1,5	1,5	1,5

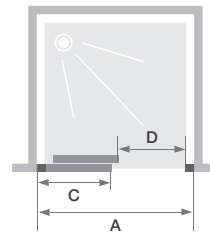

Installation réversible gauche / droite



Smart Design C Extensible avec seuil - profilé blanc - verre transparent



Profilé télescopique



Poignées métalliques intérieures/extérieures

Smart
Design

Tarifs H.T.	Profilé blanc				Profilé chromé			
	Verre transparent		Verre cosmos		Verre transparent		Verre cosmos	
87/100 cm	PA9210BTNE	851 €	PA9210BCOE	952 €	PA9210CTNE	978 €	PA9210CCOE	1 080 €
97/110 cm	PA9211BTNE	908 €	PA9211BCOE	1 010 €	PA9211CTNE	1 040 €	PA9211CCOE	1 142 €
107/120 cm	PA9212BTNE	972 €	PA9212BCOE	1 074 €	PA9212CTNE	1 110 €	PA9212CCOE	1 212 €
117/130 cm	PA9213BTNE	1 025 €	PA9213BCOE	1 127 €	PA9213CTNE	1 202 €	PA9213CCOE	1 303 €
127/140 cm	PA9214BTNE	1 090 €	PA9214BCOE	1 192 €	PA9214CTNE	1 301 €	PA9214CCOE	1 403 €
137/150 cm	PA9215BTNE	1 140 €	PA9215BCOE	1 241 €	PA9215CTNE	1 362 €	PA9215CCOE	1 464 €
147/160 cm	PA9216BTNE	1 198 €	PA9216BCOE	1 299 €	PA9216CTNE	1 443 €	PA9216CCOE	1 545 €
157/170 cm	PA9217BTNE	1 248 €	PA9217BCOE	1 350 €	PA9217CTNE	1 517 €	PA9217CCOE	1 619 €
167/180 cm	PA9218BTNE	1 296 €	PA9218BCOE	1 398 €	PA9218CTNE	1 587 €	PA9218CCOE	1 689 €

Profilé de fixation latérale (voir p.429)

Profilé blanc	Profilé chromé
PROFILE54 87 €	PROFILE60 112 €

A/C avec seuil

Accès d'angle coulissant avec seuil



En angle



Verre
6 mm



Traitement
anticalcaire

LES +



Hauteur
200 cm



Montage
express



Sur-mesure
(p.180-181)



Smart Design A/C avec seuil - profilé chromé - verre cosmos

CARACTÉRISTIQUES

- Profilé en aluminium blanc ou chromé avec obturateurs
- Montage rapide : roulettes prémontées
- Nettoyage facilité : non chevauchement des portes sur les parties fixes, déclipsage des portes en partie basse si besoin

Dimensions en cm		Taille 70	Taille 75	Taille 80	Taille 85	Taille 90	Taille 95	Taille 100	Taille 110	Taille 120
Largeur (mini/maxi)	A	67/68,5	72/73,5	77/78,5	82/83,5	87/88,5	92/93,5	97/98,5	107/108,5	117/118,5
Largeur partie fixe	C	30	32,5	35	37,5	40	42,5	45	50	55
Passage (si 2 portes de même taille)	D	33,7	37,2	40,8	44,3	47,8	51,4	54,9	62*	69*
Hauteur totale		200,5	200,5	200,5	200,5	200,5	200,5	200,5	200,5	200,5
Épaisseur du profilé vertical		4	4	4	4	4	4	4	4	4
Épaisseur du profilé horizontal		2,4	2,4	2,4	2,4	2,4	2,4	2,4	2,4	2,4
Réglage du faux-aplomb (de chaque côté)		1,5	1,5	1,5	1,5	1,5	1,5	1,5	1,5	1,5

* Largeur de passage avec une deuxième porte de largeur 100 cm

INFO : Panachage des dimensions possible pour un espace douche rectangulaire
Dans tous les cas, l'une des deux largeurs de porte devra obligatoirement être comprise entre 70 et 100 cm

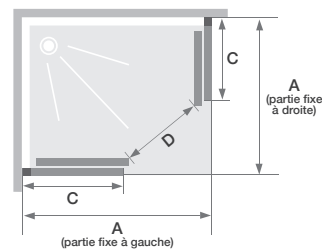
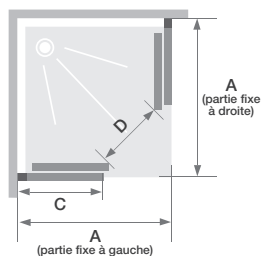



Smart Design A/C avec seuil - profilé blanc



Non chevauchement des verres et déclipsage



Poignées métalliques intérieures/extérieures

Smart Design

INFO : Les références ci-dessous correspondent à **une seule paroi**. Mélange des dimensions possible pour un espace douche rectangulaire
 Dans tous les cas, l'une des deux largeurs de porte devra obligatoirement être comprise entre 70 et 100 cm
 L'installation se faisant uniquement en angle, lors de la commande, il vous faudra indiquer obligatoirement **2 références** (une gauche contenant les accessoires/visserie et une droite)

Tarifs H.T.	Partie fixe à gauche, passage à droite							
	Profilé blanc				Profilé chromé			
	Verre transparent		Verre cosmos		Verre transparent		Verre cosmos	
70 cm	PA90270BTNEG	407 €	PA90270BCOEG	472 €	PA90270CTNEG	481 €	PA90270CCOEG	557 €
75 cm	PA90271BTNEG	423 €	-	-	PA90271CTNEG	495 €	-	-
80 cm	PA90272BTNEG	436 €	PA90272BCOEG	506 €	PA90272CTNEG	510 €	PA90272CCOEG	592 €
85 cm	PA90273BTNEG	454 €	-	-	PA90273CTNEG	527 €	-	-
90 cm	PA90274BTNEG	470 €	PA90274BCOEG	544 €	PA90274CTNEG	544 €	PA90274CCOEG	633 €
95 cm	PA90275BTNEG	487 €	-	-	PA90275CTNEG	560 €	-	-
100 cm	PA90276BTNEG	506 €	PA90276BCOEG	588 €	PA90276CTNEG	584 €	PA90276CCOEG	678 €
110 cm	PA90277BTNEG	546 €	PA90277BCOEG	635 €	PA90277CTNEG	618 €	PA90277CCOEG	718 €
120 cm	PA90278BTNEG	578 €	PA90278BCOEG	671 €	PA90278CTNEG	664 €	PA90278CCOEG	768 €

Tarifs H.T.	Partie fixe à droite, passage à gauche							
	Profilé blanc				Profilé chromé			
	Verre transparent		Verre cosmos		Verre transparent		Verre cosmos	
70 cm	PA90270BTNED	407 €	PA90270BCOED	472 €	PA90270CTNED	481 €	PA90270CCOED	557 €
75 cm	PA90271BTNED	423 €	-	-	PA90271CTNED	495 €	-	-
80 cm	PA90272BTNED	436 €	PA90272BCOED	506 €	PA90272CTNED	510 €	PA90272CCOED	592 €
85 cm	PA90273BTNED	454 €	-	-	PA90273CTNED	527 €	-	-
90 cm	PA90274BTNED	470 €	PA90274BCOED	544 €	PA90274CTNED	544 €	PA90274CCOED	633 €
95 cm	PA90275BTNED	487 €	-	-	PA90275CTNED	560 €	-	-
100 cm	PA90276BTNED	506 €	PA90276BCOED	588 €	PA90276CTNED	584 €	PA90276CCOED	678 €
110 cm	PA90277BTNED	546 €	PA90277BCOED	635 €	PA90277CTNED	618 €	PA90277CCOED	718 €
120 cm	PA90278BTNED	578 €	PA90278BCOED	671 €	PA90278CTNED	664 €	PA90278CCOED	768 €

Profilé d'extension (permet de gagner 3 cm en largeur)

Profilé blanc PROFILE51	108 €	Profilé chromé PROFILE57	140 €
-----------------------------------	--------------	------------------------------------	--------------

Profilé de fixation latérale (voir p.429)

Profilé blanc PROFILE54	87 €	Profilé chromé PROFILE60	112 €
-----------------------------------	-------------	------------------------------------	--------------

SMART DESIGN

R/C avec seuil

Accès d'angle 1/4 de rond coulissant avec seuil



En angle



Verre
6 mm



Traitement
anticalcaire

LES +



Hauteur
200 cm



Montage
express

CARACTÉRISTIQUES

- Profilé en aluminium blanc ou chromé avec obturateurs
- Montage rapide : roulettes prémontées
- Nettoyage facilité : non chevauchement des portes sur les parties fixes, déclipsage des portes en partie basse si besoin



Smart Design R/C avec seuil - profilé chromé

Dimensions en cm		Taille 90	Taille 100
Largeur (mini/maxi)	A	87/88,5	97/98,5
Largeur partie fixe	C	33,4	43,4
Passage	D	52	52
Hauteur totale		200,5	200,5
Épaisseur du profilé vertical		4	4
Épaisseur du profilé horizontal		2	2
Réglage du faux-aplomb (de chaque côté)		1,5	1,5

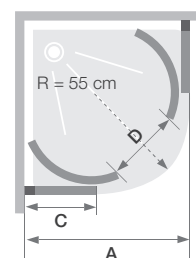

Tarifs H.T.	Profilé blanc		Profilé chromé	
	Verre transparent		Verre transparent	
90 x 90 cm	PA90280BTNE	1 302 €	PA90280CTNE	1 490 €
100 x 100 cm	PA90281BTNE	1 330 €	PA90281CTNE	1 523 €

Profilé d'extension (permet de gagner 3 cm en largeur)

Profilé blanc	Profilé chromé
PROFILE51 110 €	PROFILE57 143 €

Profilé de fixation latérale (voir p.429)

Profilé blanc	Profilé chromé
PROFILE54 89 €	PROFILE60 114 €

FIXE

Paroi fixe pour montage en angle ou contre un mur avec les portes de la gamme Smart Design avec seuil

LES +

- En angle
- Contre un mur (avec 2 parois fixes et 1 barre de renfort)
- Verre 6 mm
- Traitement anticalcaire
- Hauteur 200 cm
- Montage express
- Sur-mesure (p.180-181)



Smart Design

CARACTÉRISTIQUES

- Profilé en aluminium blanc ou chromé avec obturateurs
- Pour un montage contre un mur avec 2 parois fixes, commander une barre de renfort articulée

Smart Design Fixe - profilé chromé + porte Smart Design P avec seuil

Dimensions en cm		Taille 70	Taille 75	Taille 80	Taille 85	Taille 90	Taille 95	Taille 100	Taille 110	Taille 120
Largeur (mini/maxi)	A	67/68,5	72/73,5	77/78,5	82/83,5	87/88,5	92/93,5	97/98,5	107/108,5	117/118,5
Hauteur totale		200,5	200,5	200,5	200,5	200,5	200,5	200,5	200,5	200,5
Épaisseur du profilé vertical		4	4	4	4	4	4	4	4	4
Réglage du faux-aplomb		1,5	1,5	1,5	1,5	1,5	1,5	1,5	1,5	1,5

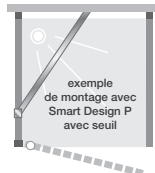
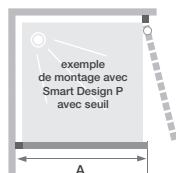

INFO : Pour une installation contre un mur, commander une barre de renfort articulée

Installation réversible gauche / droite

Tarifs H.T.	Profilé blanc		Profilé chromé	
	Verre transparent	Verre comos	Verre transparent	Verre comos
70 cm	PA90290BTNE 343 €	PA90290BCOE 398 €	PA90290CTNE 397 €	PA90290CCOE 460 €
75 cm	PA90291BTNE 351 €	-	PA90291CTNE 410 €	-
80 cm	PA90292BTNE 361 €	PA90292BCOE 420 €	PA90292CTNE 419 €	PA90292CCOE 485 €
85 cm	PA90293BTNE 367 €	-	PA90293CTNE 426 €	-
90 cm	PA90294BTNE 378 €	PA90294BCOE 437 €	PA90294CTNE 436 €	PA90294CCOE 507 €
95 cm	PA90295BTNE 386 €	-	PA90295CTNE 442 €	-
100 cm	PA90296BTNE 392 €	PA90296BCOE 455 €	PA90296CTNE 454 €	PA90296CCOE 526 €
110 cm	PA90297BTNE 402 €	PA90297BCOE 464 €	PA90297CTNE 463 €	PA90297CCOE 536 €
120 cm	PA90298BTNE 411 €	PA90298BCOE 475 €	PA90298CTNE 473 €	PA90298CCOE 547 €

📦 Départ usine sous 48h

Profilé d'extension (permet de gagner 3 cm en largeur)

Profilé blanc	Profilé chromé
PROFILE51 110 €	PROFILE57 143 €

Profilé de fixation latérale (voir p.429)

Profilé blanc	Profilé chromé
PROFILE54 89 €	PROFILE60 114 €

Système de renfort (dans le cas d'une installation contre un mur)

Barre de renfort articulée chromée - 100 cm maxi
RENFORT17 164 €

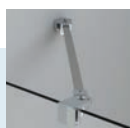



INFO : Les parois avec découpe ne peuvent avoir qu'un pan coupé **ou** un décroché (et non les deux).

SMART DESIGN P AVEC SEUIL (p.166) **INFO :** Pour un montage en angle, combiner Smart Design P avec seuil avec Smart Design Fixe

Porte pivotante - Profilé blanc ou chromé* - Verre transparent ou dépoli total*									SANS DÉCOUPE	AVEC DÉCOUPE
Cotes (en mm)	A	B1	B2	D	E	F	G	H		
mini	1300	700	1001**	888	100	100	1300	233	736 €	797 €
maxi	2000	1000	1400**	1300	nous consulter		1900	nous consulter		

* Avec supplément de prix ** Supplément de prix pour toute largeur B2 ≥ 1001 mm

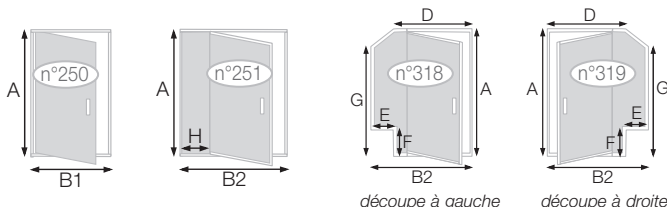

SMART DESIGN C AVEC SEUIL (p.172) **INFO :** Pour un montage en angle, combiner Smart Design C avec seuil avec Smart Design Fixe

Paroi avec 1 volet coulissant - Profilé blanc ou chromé* - Verre transparent ou dépoli total*									SANS DÉCOUPE	AVEC DÉCOUPE
Cotes (en mm)	A	B1	B2	D	E	F	G	H		
mini	1300	900	1000	900	100	100	1300	450	755 €	816 €
maxi	2000	1800**	1800**	1700	nous consulter		1900	nous consulter		

* Avec supplément de prix ** Supplément de prix pour toute largeur B ≥ 1001 mm

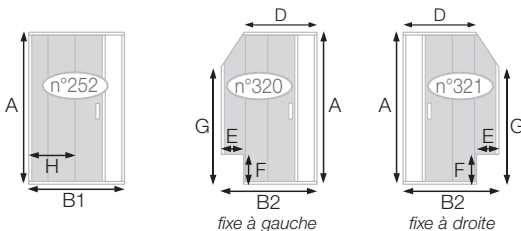

SMART DESIGN FIXE (p.179) **INFO :** Paroi fixe pour montage en angle avec les portes Smart Design (avec seuil)

Profilé blanc ou chromé* - Verre transparent ou dépoli total*							SANS DÉCOUPE	AVEC DÉCOUPE
Cotes (en mm)	A	B	D	E	F	G		
mini	1300	260	100	100	100	1300	553 €	611 €
maxi	2000	1200	1100	nous consulter		1900		

* Avec supplément de prix

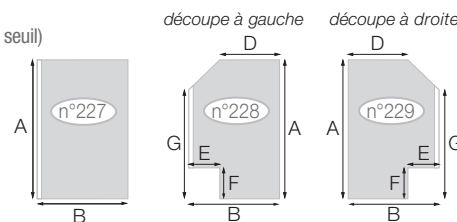

SMART DESIGN A/C AVEC SEUIL (p.176) **INFO :** L'une des deux largeurs de porte B1/B2 ou C1/C2 devra obligatoirement être inférieure à 1000 mm

Accès d'angle coulissant - Profilé blanc ou chromé* - Verre transparent ou dépoli total*										SANS DÉCOUPE	AVEC DÉCOUPE
Cotes (en mm)	A	B1	B2	C1	C2	D	E	F	G		
mini	1300	700	800	700	800	700	100	100	1300	1 070 €	1 131 €
maxi	2000	1200**	1200**	1200**	1200**	nous consulter					

* Avec supplément de prix ** Supplément de prix pour toute largeur B1/B2 ou C1/C2 ≥ 1001 mm

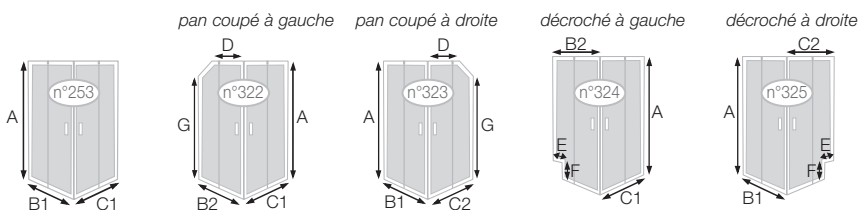

BON DE COMMANDE à envoyer

par mail à surmesure@kinedo.com Commande et devis traités sous 48h

Enseigne :

Ville :

N° de commande :

Nom du produit :

Indiquez-nous **VOS COTES** (pensez à joindre un schéma avec le bon de commande)

INFO : En sur-mesure, l'extensibilité est de -7,5/+7,5 mm par rapport à la cote communiquée

INFO : Degré d'angle à préciser dans le cas d'un pan coupé

N° de schéma :

R :°

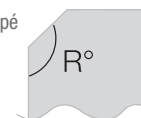

A : mm B : mm B1 : mm B2 : mm

C : mm D : mm E : mm F : mm

G : mm H : mm

GRANDE LARGEUR à cocher si concerné, avec supplément de prix



Smart Design P avec seuil, C avec seuil et A/C avec seuil : de 1001 à 1400 mm
+ 154 €

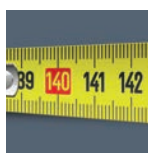

Smart Design C avec seuil ≥ 1401 mm
+ 309 €

FINITION DE VERRE à cocher, avec supplément de prix



Transparent



Dépoli total
+ 68 €

FINITION DE PROFILÉ à cocher, avec supplément de prix



Blanc

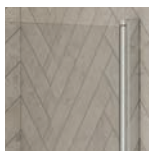

Chromé
+ 183 €

SYSTÈME DE RENFORT (uniquement pour Smart Design Fixe**) à cocher, avec supplément de prix



Barre de renfort articulée chromée (100 cm maxi, à poser droite ou de biais)
(RENFORT17) **+ 164 €**

** Pour tout montage contre un mur avec 2 parois Smart Design Fixe, commander une seule barre de renfort.

TOTAL

Tarif paroi Smart Design avec seuil	€
Supplément grande largeur	€
Supplément finition de verre	€
Supplément finition de profilé	€
Supplément système de renfort	€
Montant total HT de la paroi	€



SMART EXPRESS

Montage rapide



Smart
Express

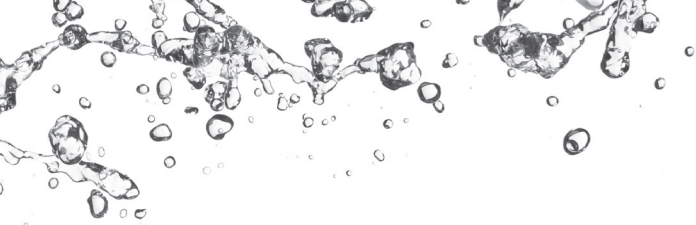

Vidéo
de montage
 YouTube

SMART EXPRESS



Verre 6 mm



Hauteur 190 cm

LE +



Montage express





Traitement anticalcaire

FINITIONS

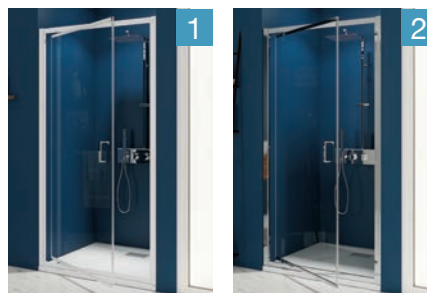
- Verre transparent
- **2 finitions de profilé :**
 - aluminium blanc **1**
 - aluminium chromé **2**
- Aucune vis visible à l'intérieur et à l'extérieur de la douche
- Obturateurs pour une finition parfaite
- Poignées métalliques chromées



CONFIGURATIONS

	 En niche	 En angle	 Contre un mur
Porte pivotante	P sans seuil p.187	P sans seuil p.187 + Fixe p.195	
	P p.190	P p.190 + Fixe p.195	P p.190 + 2 x Fixe p.195
2 portes battantes	2P p.191	2P p.191 + Fixe p.195	2P p.191 + 2 x Fixe p.195
Porte coulissante	C sans seuil p.188	C sans seuil p.188 + Fixe p.195	
	C p.193	C p.193 + Fixe p.195	C p.193 + 2 x Fixe p.195
	3V p.194	3V p.194 + Fixe p.195	3V p.194 + 2 x Fixe p.195
		A/C p.196	
		A/3V p.197	
Porte pliante	S p.192	S p.192 + Fixe p.195	S p.192 + 2 x Fixe p.195



Côté utilisateur

- **Parois économiques** : idéales pour les petits budgets
- **Praticité** : même dans les espaces réduits, porte à ouverture intérieure/extérieure
- **Robustesse et design** : parois avec ou sans encadrement total sans aucune vis visible à l'intérieur et à l'extérieur de la douche



Côté installateur

- **Gain de temps** : profilés pré-assemblés en usine, supports roulettes pré-montés sur le verre
- **Receveur protégé** : montage depuis l'extérieur de la douche
- **Ajustement impeccable** : réglage simplifié des faux-aplombs



SMART EXPRESS



Vidéo
de montage
 YouTube

Une installation rapide et simplifiée :
30% de temps gagné

Un montage depuis l'extérieur de la douche

Les ailettes des profilés verticaux sont dirigées vers l'extérieur de la douche.

Inutile de protéger le receveur, aucun risque de l'abîmer.

Nettoyage facilité : aucune vis sur les profilés donnant sur l'intérieur de la douche.



INFO : Si nécessaire, le montage peut également être réalisé depuis l'intérieur de la douche.

Système facilitant le montage et l'ajustement des parois

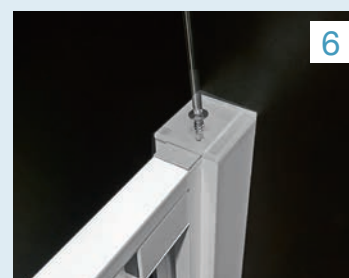

1 Visser le profilé au mur

2 Venir appuyer le cadre de la porte sur les profilés

3 Glisser les cales de fixation dans les encoches des profilés

4 Ajuster la paroi puis visser l'ensemble

5 Clipser les profilés de finition

6 Visser les obturateurs

P sans seuil

Porte pivotante (intérieur/extérieur)
sans seuil à largeur de passage maximale



En niche



En angle
(avec 1 paroi fixe)



Verre
6 mm



Traitement
anticalcaire



Hauteur
190 cm

LES +



Accès
sans seuil



Montage
express

CARACTÉRISTIQUES

- Profilé en aluminium blanc ou chromé
- Profilé pivot permettant une ouverture totale intérieure/extérieure à 180°
- Aucune vis visible à l'intérieur et à l'extérieur de la douche
- Barre de seuil chromée incluse, pose facultative pour une étanchéité améliorée
- Barre de renfort en inox chromé pour la largeur 120 cm
- Montage en angle avec la paroi Smart Express Fixe (voir p.195)



Smart
Express

Smart Express P sans seuil (taille ≤ 100 cm) - profilé chromé - verre transparent

Dimensions en cm		Taille 80	Taille 90	Taille 100	Taille 120
Largeur (mini/maxi)	A	77,5/80,5	87,5/90,5	97,5/100,5	117,5/120,5
Largeur (mini/maxi) si montée en angle avec 1 paroi fixe	A	77,5/79	87,5/89	97,5/99	117,5/119
Largeur partie fixe	C	-	-	-	47
Passage	D	58	68	72	68
Hauteur totale		190	190	190	190
Épaisseur du profilé vertical		3,5	3,5	3,5	3,5
Épaisseur du profilé horizontal		2	2	2	2
Réglage du faux-aplomb (de chaque côté)		1,5	1,5	1,5	1,5

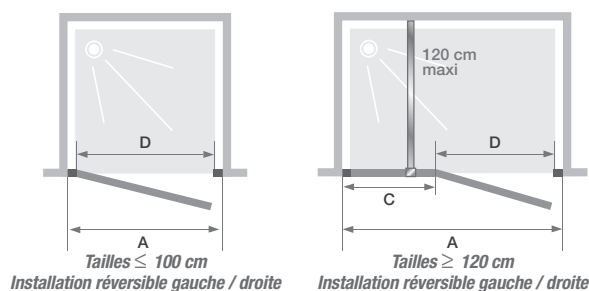

Tailles ≤ 100 cm
Installation réversible gauche / droite

Tailles ≥ 120 cm
Installation réversible gauche / droite

Tarifs H.T.	Pour installation en niche			
	Profilé blanc		Profilé chromé	
	Verre transparent		Verre transparent	
80 cm	PA2901BTNE	500 €	PA2901CTNE	571 €
90 cm	PA2902BTNE	544 €	PA2902CTNE	619 €
100 cm	PA2903BTNE	580 €	PA2903CTNE	655 €
120 cm	PA2905BTNE	758 €	PA2905CTNE	823 €

Tarifs H.T.	Pour installation en angle			
	Profilé blanc		Profilé chromé	
	Verre transparent		Verre transparent	
80 cm	PA2931BTNE	500 €	PA2931CTNE	571 €
90 cm	PA2932BTNE	544 €	PA2932CTNE	619 €
100 cm	PA2933BTNE	580 €	PA2933CTNE	655 €
120 cm	PA2934BTNE	758 €	PA2934CTNE	823 €

INFO : Compléter votre commande avec la référence d'une paroi fixe (voir p.195)

Profilé d'extension (permet de gagner 1,5 cm en largeur)

CÔTÉ PIVOT Profilé blanc PROFILE69	116 €	Profilé chromé PROFILE70	152 €
CÔTÉ AIMANT Profilé blanc PROFILE47	112 €	Profilé chromé PROFILE48	146 €

Profilé de fixation latérale (voir p.429)

CÔTÉ PIVOT Profilé blanc PROFILE71	139 €	Profilé chromé PROFILE72	185 €
CÔTÉ AIMANT Profilé blanc PROFILE43	83 €	Profilé chromé PROFILE44	94 €

SMART EXPRESS

C sans seuil

Paroi avec 1 volet coulissant sans seuil



En niche



En angle
(avec 1 paroi fixe)



Contre un mur
(avec 2 parois fixes)

LES +



Accès sans seuil



Montage express



Verre
6 mm



Traitement
anticalcaire



Hauteur
190 cm



Smart Express C sans seuil - partie fixe à gauche - profilé blanc - verre transparent

CARACTÉRISTIQUES

- Profilé en aluminium blanc ou chromé
- Montage rapide : supports roulettes prémontés
- Aucune vis visible à l'intérieur et à l'extérieur de la douche
- Barre de seuil incluse, pose facultative pour une étanchéité améliorée
- Nettoyage facilité : déclipsage de la porte en partie basse
- Montage en angle ou contre un mur avec la paroi Smart Express Fixe (voir p.195)

Dimensions en cm		Taille 120	Taille 140
Largeur (mini/maxi)	A	117,5/120,5	137,5/140,5
Largeur (mini/maxi) si montée en angle avec 1 paroi fixe	A	117,5/119	137,5/139
Largeur (mini/maxi) si montée contre un mur avec 2 parois fixes	A	117,5	137,5
Largeur partie fixe	C	57	67
Passage	D	49	59
Hauteur totale		190	190
Épaisseur du profilé vertical		3,5	3,5
Épaisseur du profilé horizontal		2	2
Réglage du faux-aplomb (de chaque côté)		1,5	1,5

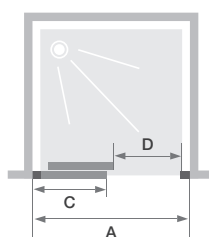

Partie fixe à gauche, passage à droite

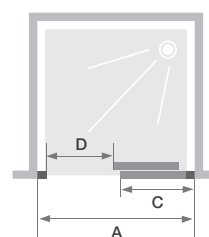

Partie fixe à droite, passage à gauche

Tarifs H.T.	Partie fixe à gauche, passage à droite			
	Profilé blanc		Profilé chromé	
	Verre transparent		Verre transparent	
120 cm	PA2913BTNEG	791 €	PA2913CTNEG	881 €
140 cm	PA2915BTNEG	873 €	PA2915CTNEG	996 €

Tarifs H.T.	Partie fixe à droite, passage à gauche			
	Profilé blanc		Profilé chromé	
	Verre transparent		Verre transparent	
120 cm	PA2913BTNED	791 €	PA2913CTNED	881 €
140 cm	PA2915BTNED	873 €	PA2915CTNED	996 €

Profilé d'extension (permet de gagner 1,5 cm en largeur)

Profilé blanc		Profilé chromé	
PROFILE47	112 €	PROFILE48	146 €

Profilé de fixation latérale (voir p.429)

Profilé blanc		Profilé chromé	
PROFILE43	83 €	PROFILE44	94 €



Smart
Express

Smart Express C sans seuil - partie fixe à gauche - profilé chromé - verre transparent



Déclipsage de la porte

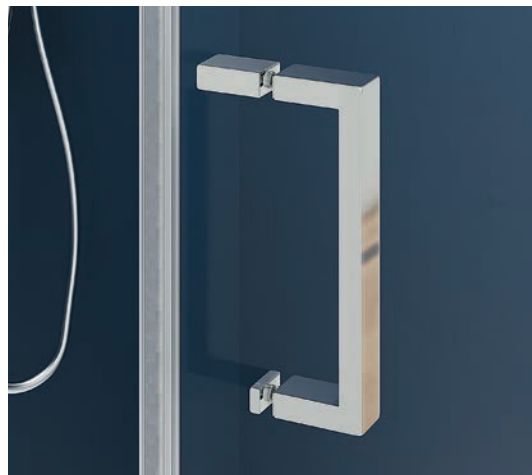

Poignée métallique chromée

SMART EXPRESS

P

Porte pivotante (intérieur/extérieur)



En niche



En angle
(avec 1 paroi fixe)



Contre un mur
(avec 2 parois fixes)



Verre
6 mm



Traitement
anticalcaire



Hauteur
190 cm



Smart Express P (taille ≤ 100 cm) - profilé blanc

CARACTÉRISTIQUES

- Profilé en aluminium blanc ou chromé
- Largeur de passage optimisée
- Ouverture intérieure/extérieure à 180°
- Aucune vis visible à l'intérieur et à l'extérieur de la douche
- Montage en angle ou contre un mur avec la paroi Smart Express Fixe (voir p.195)

Dimensions en cm		Taille 70	Taille 80	Taille 90	Taille 100	Taille 110	Taille 120	Taille 140
Largeur (mini/maxi)	A	67,5/70,5	77,5/80,5	87,5/90,5	97,5/100,5	107,5/110,5	117,5/120,5	137,5/140,5
Largeur (mini/maxi) si montée en angle avec 1 paroi fixe	A	67,5/69	77,5/79	87,5/89	97,5/99	107,5/109	117,5/119	137,5/139
Largeur (mini/maxi) si montée contre un mur avec 2 parois fixes	A	67,5	77,5	87,5	97,5	107,5	117,5	137,5
Largeur partie fixe	C	-	-	-	-	24	34	44
Passage	D	48	58	68	72	68	68	68
Hauteur totale		190	190	190	190	190	190	190
Épaisseur du profilé vertical		3,5	3,5	3,5	3,5	3,5	3,5	3,5
Épaisseur du profilé horizontal		2	2	2	2	2	2	2
Réglage du faux-aplomb (de chaque côté)		1,5	1,5	1,5	1,5	1,5	1,5	1,5

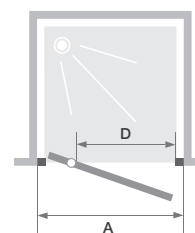

Tailles ≤ 100 cm
Installation réversible gauche / droite

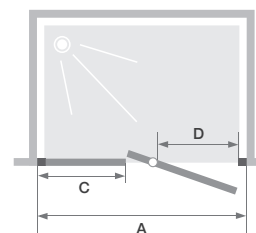

Tailles ≥ 110 cm
Installation réversible gauche / droite

Tarifs H.T.	Profilé blanc		Profilé chromé	
	Verre transparent		Verre transparent	
70 cm	PA1900BTNE	432 €	PA1900CTNE	469 €
80 cm	PA1901BTNE	469 €	PA1901CTNE	521 €
90 cm	PA1902BTNE	530 €	PA1902CTNE	593 €
100 cm	PA1903BTNE	573 €	PA1903CTNE	629 €
110 cm	PA1904BTNE	598 €	PA1904CTNE	653 €
120 cm	PA1905BTNE	628 €	PA1905CTNE	682 €
140 cm	PA1906BTNE	676 €	PA1906CTNE	728 €

Départ usine sous 48h

Profilé d'extension (permet de gagner 1,5 cm en largeur)

Profilé blanc		Profilé chromé	
PROFILE47	112 €	PROFILE48	146 €

Profilé de fixation latérale (voir p.429)

Profilé blanc		Profilé chromé	
PROFILE43	83 €	PROFILE44	94 €

SMART EXPRESS

2P

2 portes pivotantes (intérieur/extérieur)



En niche



En angle
(avec 1 paroi fixe)



Contre un mur
(avec 2 parois fixes)



Montage
express



Verre
6 mm



Traitement
anticalcaire



Hauteur
190 cm



Smart
Express

Smart Express 2P - profilé chromé

CARACTÉRISTIQUES

- Profilé en aluminium blanc ou chromé
- Largeur de passage optimisée
- Ouverture intérieure/extérieure à 180°
- Aucune vis visible à l'intérieur et à l'extérieur de la douche
- Montage en angle ou contre un mur avec la paroi Smart Express Fixe (voir p.195)

Dimensions en cm		Taille 80	Taille 90	Taille 100	Taille 120
Largeur (mini/maxi)	A	77,5/80,5	87,5/90,5	97,5/100,5	117,5/120,5
Largeur (mini/maxi) si montée en angle avec 1 paroi fixe	A	77,5/79	87,5/89	97,5/99	117,5/119
Largeur (mini/maxi) si montée contre un mur avec 2 parois fixes	A	77,5	87,5	97,5	117,5
Passage	D	50	60	70	90
Encombrement intérieur/extérieur	E	23,5	28,5	33,5	43,5
Hauteur totale		190	190	190	190
Épaisseur du profilé vertical		3,5	3,5	3,5	3,5
Épaisseur du profilé horizontal		2	2	2	2
Réglage du faux-aplomb (de chaque côté)		1,5	1,5	1,5	1,5

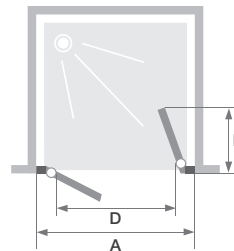

Tarifs H.T.	Profilé blanc		Profilé chromé	
	Verre transparent		Verre transparent	
80 cm	PA1940BTNE	613 €	PA1940CTNE	667 €
90 cm	PA1941BTNE	627 €	PA1941CTNE	680 €
100 cm	PA1942BTNE	671 €	PA1942CTNE	727 €
120 cm	PA1943BTNE	701 €	PA1943CTNE	755 €

Profilé d'extension (permet de gagner 1,5 cm en largeur)

Profilé blanc	Profilé chromé
PROFILE47 112 €	PROFILE48 146 €

Profilé de fixation latérale (voir p.429)

Profilé blanc	Profilé chromé
PROFILE43 83 €	PROFILE44 94 €

SMART EXPRESS

S

Porte pliante



En niche



En angle
(avec 1 paroi fixe)



Contre un mur
(avec 2 parois fixes)



Verre
6 mm



Traitement
anticalcaire



Hauteur
190 cm

LE +



Montage
express



Smart Express S - profilé blanc

CARACTÉRISTIQUES

- Profilé en aluminium blanc ou chromé
- Largeur de passage optimisée
- Aucune vis visible à l'intérieur et à l'extérieur de la douche
- Montage en angle ou contre un mur avec la paroi Smart Express Fixe (voir p.195)

Dimensions en cm		Taille 80	Taille 90	Taille 100	Taille 120
Largeur (mini/maxi)	A	77,5/80,5	87,5/90,5	97,5/100,5	117,5/120,5
Largeur (mini/maxi) si montée en angle avec 1 paroi fixe	A	77,5/79	87,5/89	97,5/99	117,5/119
Largeur (mini/maxi) si montée contre un mur avec 2 parois fixes	A	77,5	87,5	97,5	117,5
Passage	D	50	57	65	80
Encombrement intérieur	E	35	40	45	55
Hauteur totale		190	190	190	190
Épaisseur du profilé vertical		3,5	3,5	3,5	3,5
Épaisseur du profilé horizontal		2	2	2	2
Réglage du faux-aplomb (de chaque côté)		1,5	1,5	1,5	1,5

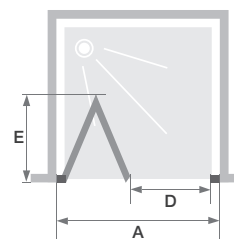

Installation réversible gauche / droite

Tarifs H.T.	Profilé blanc		Profilé chromé	
	Verre transparent		Verre transparent	
80 cm	PA1950BTNE	591 €	PA1950CTNE	642 €
90 cm	PA1951BTNE	604 €	PA1951CTNE	657 €
100 cm	PA1952BTNE	616 €	PA1952CTNE	669 €
120 cm	PA1953BTNE	629 €	PA1953CTNE	684 €

Profilé d'extension (permet de gagner 1,5 cm en largeur)

Profilé blanc	Profilé chromé
PROFILE47 112 €	PROFILE48 146 €

Profilé de fixation latérale (voir p.429)

Profilé blanc	Profilé chromé
PROFILE43 83 €	PROFILE44 94 €

SMART EXPRESS



Paroi avec 1 volet coulissant



En niche



En angle
(avec 1 paroi fixe)



Contre un mur
(avec 2 parois fixes)



Montage
express



Verre
6 mm



Traitement
anticalcaire



Hauteur
190 cm

CARACTÉRISTIQUES

- Profilé en aluminium blanc ou chromé
- Montage rapide : supports roulettes prémontés
- Aucune vis visible à l'intérieur et à l'extérieur de la douche
- Nettoyage facilité : déclipage de la porte en partie basse
- Montage en angle ou contre un mur avec la paroi Smart Express Fixe (voir p.195)



Smart
Express

Smart Express C - profilé chromé

Dimensions en cm		Taille 90	Taille 100	Taille 110	Taille 120	Taille 130	Taille 140
Largeur (mini/maxi)	A	87,5/90,5	97,5/100,5	107,5/110,5	117,5/120,5	127,5/130,5	137,5/140,5
Largeur (mini/maxi) si montée en angle avec 1 paroi fixe	A	87,5/89	97,5/99	107,5/109	117,5/119	127,5/129	137,5/139
Largeur (mini/maxi) si montée contre un mur avec 2 parois fixes	A	87,5	97,5	107,5	117,5	127,5	137,5
Largeur partie fixe	C	42	47	52	57	62	67
Passage	D	34	39	44	49	54	59
Hauteur totale		190	190	190	190	190	190
Épaisseur du profilé vertical		3,5	3,5	3,5	3,5	3,5	3,5
Épaisseur du profilé horizontal		2	2	2	2	2	2
Réglage du faux-aplomb (de chaque côté)		1,5	1,5	1,5	1,5	1,5	1,5

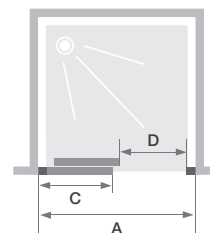

Installation réversible gauche / droite

Tarifs H.T.	Profilé blanc		Profilé chromé	
	Verre transparent		Verre transparent	
90 cm	PA1910BTNE	573 €	PA1910CTNE	628 €
100 cm	PA1911BTNE	600 €	PA1911CTNE	655 €
110 cm	PA1912BTNE	633 €	PA1912CTNE	688 €
120 cm	PA1913BTNE	665 €	PA1913CTNE	721 €
130 cm	PA1914BTNE	696 €	PA1914CTNE	749 €
140 cm	PA1915BTNE	726 €	PA1915CTNE	777 €

Départ usine sous 48h

Profilé d'extension (permet de gagner 1,5 cm en largeur)

Profilé blanc	Profilé chromé
PROFILE47 112 €	PROFILE48 146 €

Profilé de fixation latérale (voir p.429)

Profilé blanc	Profilé chromé
PROFILE43 83 €	PROFILE44 94 €

SMART EXPRESS

3V

Paroi avec 3 volets (2 coulissants et 1 fixe)



En niche



En angle
(avec 1 paroi fixe)



Contre un mur
(avec 2 parois fixes)



Verre
6 mm



Traitement
anticalcaire



Hauteur
190 cm



LE +



Montage
express



Smart Express 3V - profilé blanc

CARACTÉRISTIQUES

- Profilé en aluminium blanc ou chromé
- Aucune vis visible à l'intérieur et à l'extérieur de la douche
- Nettoyage facilité : déclipage des portes en partie basse
- Montage en angle ou contre un mur avec la paroi Smart Express Fixe (voir p.195)

Dimensions en cm		Taille 80	Taille 90	Taille 100	Taille 110	Taille 120	Taille 140	Taille 160
Largeur (mini/maxi)	A	77,5/80,5	87,5/90,5	97,5/100,5	107,5/110,5	117,5/120,5	137,5/140,5	157,5/160,5
Largeur (mini/maxi) si montée en angle avec 1 paroi fixe	A	77,5/79	87,5/89	97,5/99	107,5/109	117,5/119	137,5/139	157,5/159
Largeur (mini/maxi) si montée contre un mur avec 2 parois fixes	A	77,5	87,5	97,5	107,5	117,5	137,5	157,5
Largeur partie fixe	C	30	33,5	37	40,5	44	54,5	58
Passage	D	35	40	48	53	62	70	88
Hauteur totale		190	190	190	190	190	190	190
Épaisseur du profilé vertical		3,5	3,5	3,5	3,5	3,5	3,5	3,5
Épaisseur du profilé horizontal		2	2	2	2	2	2	2
Réglage du faux-aplomb (de chaque côté)		1,5	1,5	1,5	1,5	1,5	1,5	1,5

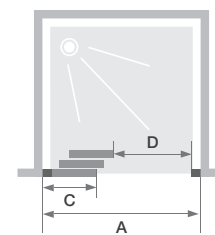

Installation réversible
gauche / droite

Tarifs H.T.	Profilé blanc		Profilé chromé	
	Verre transparent		Verre transparent	
80 cm	PA1960BTNE	667 €	PA1960CTNE	722 €
90 cm	PA1961BTNE	687 €	PA1961CTNE	740 €
100 cm	PA1962BTNE	717 €	PA1962CTNE	770 €
110 cm	PA1963BTNE	749 €	PA1963CTNE	804 €
120 cm	PA1964BTNE	784 €	PA1964CTNE	839 €
140 cm	PA1965BTNE	824 €	PA1965CTNE	877 €
160 cm	PA1966BTNE	871 €	-	-

Profilé d'extension (permet de gagner 1,5 cm en largeur)

Profilé blanc	Profilé chromé
PROFILE47 112 €	PROFILE48 146 €

Profilé de fixation latérale (voir p.429)

Profilé blanc	Profilé chromé
PROFILE43 83 €	PROFILE44 94 €

SMART EXPRESS

FIXE

Paroi fixe pour montage en angle ou contre un mur avec les portes de la gamme Smart Express

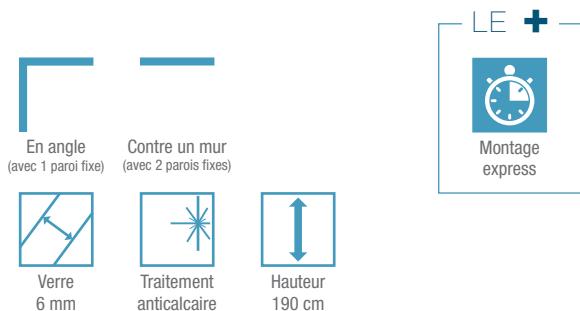

Smart Express

CARACTÉRISTIQUES

- Profilé en aluminium blanc ou chromé
- Aucune vis visible à l'intérieur et à l'extérieur de la douche

Smart Express Fixe - profilé blanc + porte Smart Express P

Dimensions en cm		Taille 70	Taille 80	Taille 90	Taille 100
Largeur (mini/maxi)	A	67,5/69	77,5/79	87,5/89	97,5/99
Hauteur totale		190	190	190	190
Épaisseur du profilé vertical		3,5	3,5	3,5	3,5
Réglage du faux-aplomb		1,5	1,5	1,5	1,5

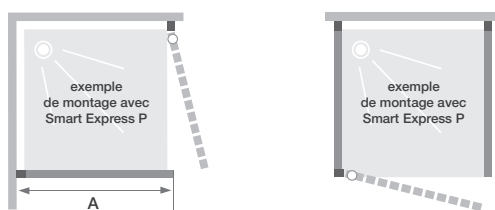

Installation réversible gauche / droite

Tarifs H.T.	Profilé blanc		Profilé chromé	
	Verre transparent		Verre transparent	
70 cm	PA1930BTNE	287€	PA1930CTNE	342€
80 cm	PA1931BTNE	339€	PA1931CTNE	392€
90 cm	PA1932BTNE	355€	PA1932CTNE	409€
100 cm	PA1933BTNE	384€	PA1933CTNE	439€

Départ usine sous 48h

Profilé d'extension (permet de gagner 1,5 cm en largeur)

Profilé blanc	Profilé chromé
PROFILE47 112€	PROFILE48 146€

Profilé de fixation latérale (voir p.429)

Profilé blanc	Profilé chromé
PROFILE43 83€	PROFILE44 94€

SMART EXPRESS

A/C

Accès d'angle coulissant



En angle



Verre
6 mm



Traitement
anticalcaire



Hauteur
190 cm



Montage
express



Smart Express A/C - profilé chromé

CARACTÉRISTIQUES

- Profilé en aluminium blanc ou chromé
- Montage rapide : supports roulettes prémontés
- Aucune vis visible à l'intérieur et à l'extérieur de la douche
- Nettoyage facilité : déclipage des portes en partie basse

Dimensions en cm		Taille 70	Taille 80	Taille 90
Largeur (mini/maxi)	A	67,5/69	77,5/79	87,5/89
Largeur partie fixe	C	30	35	40
Passage	D	36	41	48
Hauteur totale		190	190	190
Épaisseur du profilé vertical		3,5	3,5	3,5
Épaisseur du profilé horizontal		2	2	2
Réglage du faux-aplomb (de chaque côté)		1,5	1,5	1,5

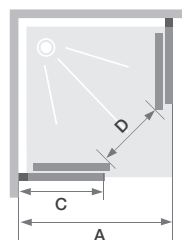

Tarifs H.T.	Profilé blanc		Profilé chromé	
	Verre transparent		Verre transparent	
70 x 70 cm	PA1920BTNE	693 €	PA1920CTNE	797 €
80 x 80 cm	PA1921BTNE	706 €	PA1921CTNE	808 €
90 x 90 cm	PA1922BTNE	719 €	PA1922CTNE	822 €

Profilé d'extension (permet de gagner 1,5 cm en largeur)

Profilé blanc	Profilé chromé
PROFILE47 112 €	PROFILE48 146 €

Profilé de fixation latérale (voir p.429)

Profilé blanc	Profilé chromé
PROFILE43 83 €	PROFILE44 94 €

SMART EXPRESS

A/3V

Accès d'angle avec 3 volets (2 coulissants et 1 fixe)



En angle



Verre
6 mm



Traitement
anticalcaire



Hauteur
190 cm



Montage
express

CARACTÉRISTIQUES

- Profilé en aluminium blanc ou chromé
- Largeur de passage optimisée
- Aucune vis visible à l'intérieur et à l'extérieur de la douche
- Nettoyage facilité : déclipage des portes en partie basse



Smart
Express

Smart Express A/3V - profilé chromé

Dimensions en cm		Taille 70	Taille 80	Taille 90
Largeur (mini/maxi)	A	67,5/69	77,5/79	87,5/89
Largeur partie fixe	C	25	28	31
Passage	D	41	48	55
Hauteur totale		190	190	190
Épaisseur du profilé vertical		3,5	3,5	3,5
Épaisseur du profilé horizontal		2	2	2
Réglage du faux-aplomb (de chaque côté)		1,5	1,5	1,5

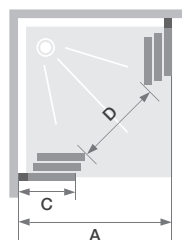

Tarifs H.T.	Profilé blanc		Profilé chromé	
	Verre transparent		Verre transparent	
70 x 70 cm	PA1980BTNE	1 090 €	PA1980CTNE	1 194 €
80 x 80 cm	PA1981BTNE	1 154 €	PA1981CTNE	1 257 €
90 x 90 cm	PA1982BTNE	1 220 €	PA1982CTNE	1 322 €

Profilé d'extension (permet de gagner 1,5 cm en largeur)

Profilé blanc	Profilé chromé
PROFILE47 112 €	PROFILE48 146 €

Profilé de fixation latérale (voir p.429)

Profilé blanc	Profilé chromé
PROFILE43 83 €	PROFILE44 94 €



SUPRA

La paroi économique



Supra

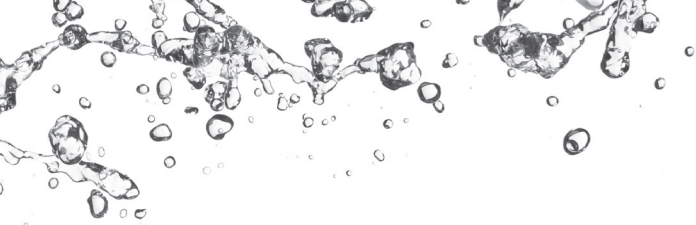

N NOUVEAUTÉS
Modèles sans seuil

SUPRA



Verre 5 mm
(sauf Supra Solo - verre 6 mm)



Hauteur 190 cm

LE +





Montage express

FINITIONS

- Verre transparent (sauf pour Supra Solo, verre transparent ou sérigraphié **3**)
- 2 finitions de profilé (selon les modèles) :
 - aluminium blanc **1**
 - aluminium chromé **2**



CONFIGURATIONS

	 En niche	 En angle
Paroi seule	Solo p.202	
Porte pivotante	P sans seuil p.203	P sans seuil p.203 + Fixe p.210
	P p.204	P p.204 + Fixe p.210
2 portes pivotantes	2P p.205	2P p.205 + Fixe p.210
Porte(s) coulissante(s)	C sans seuil p.206	C sans seuil p.206 + Fixe p.210
	C p.207	C p.207 + Fixe p.210
	3V p.208	3V p.208 + Fixe p.210
		A p.211
Porte pliante	S p.209	S p.209 + Fixe p.210



Supra

Côté utilisateur

- **Parois économiques** : idéales pour les budgets serrés
- **Choix des finitions** : verre transparent (ou sérigraphié pour Supra Solo), profilé blanc ou chromé



Côté installateur

- **Gain de temps** : pré-assemblage (poignée, joints, aimant)
- **Ajustement impeccable** : réglage des faux-aplombs

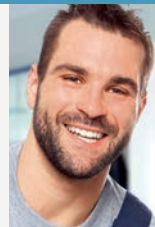

SUPRA SOLO

N NOUVEAUTÉ
Barre de renfort assortie

Paroi simple pour un espace douche ouvert



En niche



En angle



Verre
6 mm



Hauteur
190 cm

LES +



Accès
sans seuil



Montage
express



A SALLE DE BAINS
ACCESSIBLE
AFISB
(voir p.431)



Supra Solo - profilé chromé - verre transparent

CARACTÉRISTIQUES

- 2 finitions de verre au choix (voir p.42)
- 2 finitions de profilé au choix
- Barre de renfort assortie (100 cm maxi)

Dimensions en cm		Taille 70	Taille 80	Taille 90	Taille 100	Taille 120
Longueur (mini/maxi)	A	67,5/69	77,5/79	87,5/89	97,5/99	117,5/119
Hauteur totale (+ 0,5 cm de barre de renfort)		190	190	190	190	190
Largeur du profilé vertical		1,4	1,4	1,4	1,4	1,4
Réglage du faux-aplomb		1,5	1,5	1,5	1,5	1,5

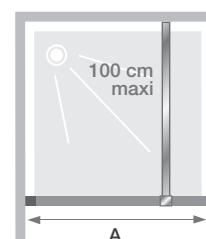

Installation réversible gauche / droite

Tarifs H.T.	Profilé blanc		Profilé chromé	
	Verre transparent	Verre sérigraphié	Verre transparent	
70 cm	PA5230BTN 305 €	PA5230BBB 327 €	PA5230CTN 322 €	
80 cm	PA5231BTN 333 €	PA5231BBB 356 €	PA5231CTN 350 €	
90 cm	PA5232BTN 361 €	PA5232BBB 384 €	PA5232CTN 378 €	
100 cm	PA5233BTN 384 €	PA5233BBB 406 €	PA5233CTN 401 €	
120 cm	PA5235BTN 413 €	PA5235BBB 435 €	PA5235CTN 429 €	

Profilé d'extension

Profilé permettant de gagner 1,5 cm en largeur

Profilé blanc PROFILE67 101 € **Profilé chromé** PROFILE68 136 €

Profilé permettant de gagner 3 cm en largeur

Profilé blanc PROFILE41 101 € **Profilé chromé** PROFILE42 136 €

Profilé de fixation latérale (voir p.429)

Profilé blanc PROFILE43 83 € **Profilé chromé** PROFILE44 94 €

Système de renfort de substitution (en option)

Barre de renfort articulée chromée - 100 cm maxi
RENFORT17 164 €



P sans seuil

Porte pivotante (extérieur) sans seuil
à largeur de passage maximale



En niche



En angle
(avec 1 paroi fixe)



Verre
5 mm



Hauteur
190 cm

LES +



Accès
sans seuil



Montage
express



SALLE DE BAINS
ACCESSIBLE
AFISB
(voir p.431)



Supra P sans seuil (taille ≤ 100 cm) - profilé blanc - verre transparent

CARACTÉRISTIQUES

- 2 finitions de profilé au choix : blanc ou chromé
- Verre transparent
- Gain de temps au montage : pré-assemblage de la poignée
- Barre de seuil assortie incluse, pose facultative pour une étanchéité améliorée
- Barre de renfort en inox chromé incluse pour la largeur 120 cm
- Montage en angle avec la paroi Supra Fixe (voir p.210)

Dimensions en cm		Taille 80	Taille 90	Taille 100	Taille 120
Largeur (mini/maxi)	A	75/80	85/90	95/100	115/120
Largeur partie fixe	C	-	-	-	41,5
Passage	D	62	72	82	68
Hauteur totale (+ 3 cm de barre de renfort pour largeur 120 cm)		190	190	190	190
Épaisseur du profilé vertical		4,4	4,4	4,4	4,4
Épaisseur du profilé horizontal		2,5	2,	2,5	2,5
Réglage du faux-aplomb (de chaque côté)		2,5	2,5	2,5	2,5

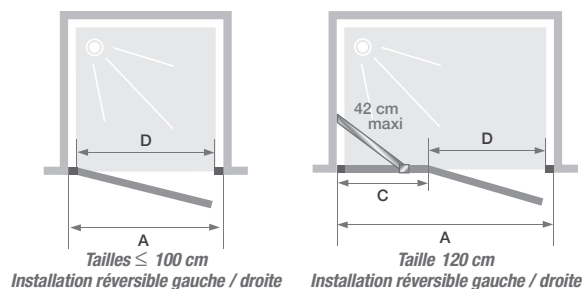

Tarifs H.T.	Pour installation en niche			
	Profilé blanc		Profilé chromé	
	Verre transparent		Verre transparent	
80 cm	PA2200BTN	324€	PA2200CTN	350€
90 cm	PA2201BTN	340€	PA2201CTN	369€
100 cm	PA2202BTN	358€	PA2202CTN	389€
120 cm	PA2203BTN	394€	PA2203CTN	403€

Tarifs H.T.	Pour installation en angle			
	Profilé blanc		Profilé chromé	
	Verre transparent		Verre transparent	
80 cm	PA2210BTN	390€	PA2210CTN	416€
90 cm	PA2211BTN	406€	PA2211CTN	435€
100 cm	PA2212BTN	424€	PA2212CTN	455€
120 cm	PA2213BTN	460€	PA2213CTN	469€

INFO : Compléter votre commande avec la référence d'une paroi fixe (voir p.210).
Porte livrée avec une barre de renfort articulée chromée (82 cm) pour la paroi fixe.

Profilé d'extension

Profilé permettant de gagner 1,5 cm en largeur

Profilé blanc PROFILE67	101€	Profilé chromé PROFILE68	136€
-----------------------------------	------	------------------------------------	------

Profilé permettant de gagner 3 cm en largeur

Profilé blanc PROFILE41	101€	Profilé chromé PROFILE42	136€
-----------------------------------	------	------------------------------------	------

Profilé de fixation latérale (voir p.429)

Profilé blanc PROFILE43	83€	Profilé chromé PROFILE44	94€
-----------------------------------	-----	------------------------------------	-----

SUPRA

P

Porte pivotante



En niche



En angle
(avec 1 paroi fixe)



Verre
5 mm



Hauteur
190 cm



Montage
express



Supra P - profilé blanc - verre transparent

CARACTÉRISTIQUES

- 2 finitions de profilé au choix : blanc ou chromé
- Verre transparent
- Gain de temps au montage : pré-assemblage de la poignée, des joints et de l'aimant de porte
- Montage en angle avec la paroi Supra Fixe (voir p. 210)

Dimensions en cm		Taille 70	Taille 80	Taille 90	Taille 100	Taille 120
Largeur (mini/maxi)	A	65/70	75/80	85/90	95/100	115/120
Largeur partie fixe	C	-	-	-	-	24
Passage	D	42,5	50	60	65	65
Hauteur totale		190	190	190	190	190
Épaisseur du profilé vertical		4,4	4,4	4,4	4,4	4,4
Épaisseur du profilé horizontal		1,9	1,9	1,9	1,9	1,9
Réglage du faux-aplomb (de chaque côté)		2,5	2,5	2,5	2,5	2,5

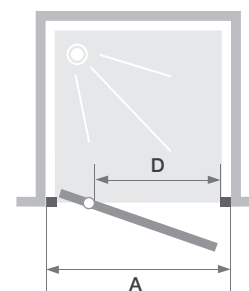

Tailles ≤ 100 cm
Installation réversible gauche / droite

Tarifs H.T.	Profilé blanc		Profilé chromé	
	Verre transparent		Verre transparent	
70 cm	PA1520BTN	308 €	PA1520CTN	334 €
80 cm	PA1521BTN	325 €	PA1521CTN	352 €
90 cm	PA1522BTN	342 €	PA1522CTN	371 €
100 cm	PA1523BTN	360 €	PA1523CTN	391 €
120 cm	PA1524BTN	396 €	PA1524CTN	405 €

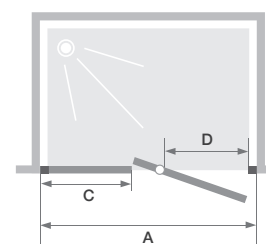

Taille 120 cm
Installation réversible gauche / droite

Profilé d'extension

Profilé permettant de gagner 1,5 cm en largeur

Profilé blanc PROFILE67	101 €	Profilé chromé PROFILE68	136 €
-----------------------------------	-------	------------------------------------	-------

Profilé permettant de gagner 3 cm en largeur

Profilé blanc PROFILE41	101 €	Profilé chromé PROFILE42	136 €
-----------------------------------	-------	------------------------------------	-------

Profilé de fixation latérale (voir p.429)

Profilé blanc PROFILE43	83 €	Profilé chromé PROFILE44	94 €
-----------------------------------	------	------------------------------------	------

SUPRA

2P

2 portes pivotantes (intérieur/extérieur)



En niche



En angle
(avec 1 paroi fixe)



Montage
express



Verre
5 mm



Hauteur
190 cm



Supra 2P - profilé blanc - verre transparent

CARACTÉRISTIQUES

- 2 finitions de profilé au choix : blanc ou chromé
- Verre transparent
- Gain de temps au montage : pré-assemblage des poignées, des joints et des aimants de portes
- Montage en angle avec la paroi Supra Fixe (voir p. 210)

Dimensions en cm		Taille 80	Taille 90	Taille 100
Largeur (mini/maxi)	A	75/80	85/90	95/100
Passage	D	63,5	73,5	83,5
Encombrement intérieur/extérieur	E	34	39	44
Hauteur totale		190	190	190
Épaisseur du profilé vertical		4,4	4,4	4,4
Épaisseur du profilé horizontal		1,9	1,9	1,9
Réglage du faux-aplomb (de chaque côté)		2,5	2,5	2,5

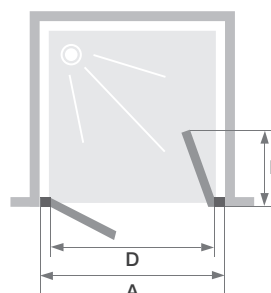

Tarifs H.T.	Profilé blanc		Profilé chromé	
	Verre transparent		Verre transparent	
80 cm	PA1530BTN	440 €	PA1530CTN	478 €
90 cm	PA1531BTN	463 €	PA1531CTN	505 €
100 cm	PA1532BTN	493 €	PA1532CTN	539 €

Profilé d'extension

Profilé permettant de gagner 1,5 cm en largeur

Profilé blanc	Profilé chromé
PROFILE67 101 €	PROFILE68 136 €

Profilé permettant de gagner 3 cm en largeur

Profilé blanc	Profilé chromé
PROFILE41 101 €	PROFILE42 136 €

Profilé de fixation latérale (voir p.429)

Profilé blanc	Profilé chromé
PROFILE43 83 €	PROFILE44 94 €

C sans seuil

Paroi avec 1 volet coulissant sans seuil



En niche



En angle
(avec 1 paroi fixe)



Verre
5 mm



Hauteur
190 cm

LES +



Accès
sans seuil



Montage
express

CARACTÉRISTIQUES

- 2 finitions de profilé au choix : blanc ou chromé
- Verre transparent
- Gain de temps au montage : pré-assemblage des roulettes, de la poignée et de l'aimant de porte
- Barre de seuil assortie incluse, pose facultative pour une étanchéité améliorée
- Nettoyage facilité : déclipage de la porte en partie basse
- Montage en angle avec la paroi Supra Fixe (voir p. 210)



Supra C sans seuil - partie fixe à droite - profilé chromé - verre transparent

Dimensions en cm		Taille 100	Taille 120	Taille 140
Largeur (mini/maxi)	A	95/100	115/120	135/140
Largeur partie fixe	C	43	53	65
Passage	D	38	48	60
Hauteur totale		190	190	190
Épaisseur du profilé vertical		4,4	4,4	4,4
Réglage du faux-aplomb (de chaque côté)		2,5	2,5	2,5

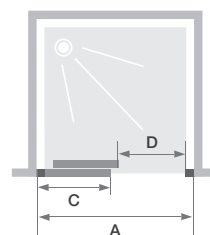

Partie fixe à gauche, passage à droite

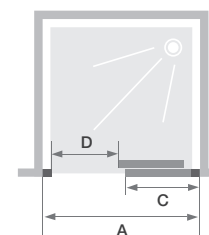

Partie fixe à droite, passage à gauche

Tarifs H.T.	Partie fixe à gauche, passage à droite		Partie fixe à droite, passage à gauche	
	Profilé blanc	Profilé chromé	Profilé blanc	Profilé chromé
	Verre transparent	Verre transparent	Verre transparent	Verre transparent
100 cm	PA2220BTNG 463 €	PA2220CTNG 504 €	PA2220BTND 463 €	PA2220CTND 504 €
120 cm	PA2221BTNG 479 €	PA2221CTNG 523 €	PA2221BTND 479 €	PA2221CTND 523 €
140 cm	PA2222BTNG 491 €	PA2222CTNG 537 €	PA2222BTND 491 €	PA2222CTND 537 €

Profilé d'extension

Profilé permettant de gagner 1,5 cm en largeur

Profilé blanc PROFILE67	101 €	Profilé chromé PROFILE68	136 €
-----------------------------------	-------	------------------------------------	-------

Profilé permettant de gagner 3 cm en largeur

Profilé blanc PROFILE41	101 €	Profilé chromé PROFILE42	136 €
-----------------------------------	-------	------------------------------------	-------

Profilé de fixation latérale (voir p.429)

Profilé blanc PROFILE43	83 €	Profilé chromé PROFILE44	94 €
-----------------------------------	------	------------------------------------	------

SUPRA

C

Paroi avec 1 volet coulissant



En niche



En angle
(avec 1 paroi fixe)

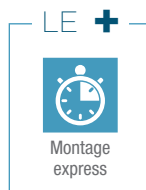

Verre
5 mm



Hauteur
190 cm

CARACTÉRISTIQUES

- 2 finitions de profilé au choix : blanc ou chromé
- Verre transparent
- Gain de temps au montage : pré-assemblage des roulettes, de la poignée et de l'aimant de porte (cadre à assembler sur taille 140 cm)
- Nettoyage facilité : déclipsage de la porte en partie basse
- Montage en angle avec la paroi Supra Fixe (voir p. 210)



Supra C - profilé chromé - verre transparent

Dimensions en cm		Taille 100	Taille 120	Taille 140
Largeur (mini/maxi)	A	95/100	115/120	135/140
Largeur partie fixe	C	42,5	52,5	62,5
Passage	D	39	49	59
Hauteur totale		190	190	190
Épaisseur du profilé vertical		4,4	4,4	4,4
Épaisseur du profilé horizontal		1,9	1,9	1,9
Réglage du faux-aplomb (de chaque côté)		2,5	2,5	2,5

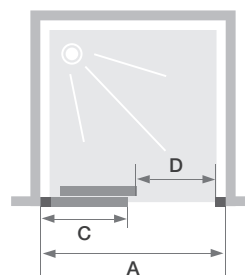

Installation réversible gauche / droite

Tarifs H.T.	Profilé blanc		Profilé chromé	
	Verre transparent		Verre transparent	
100 cm	PA1540BTN	465 €	PA1540CTN	507 €
120 cm	PA1541BTN	481 €	PA1541CTN	525 €
140 cm	PA1542BTN	494 €	PA1542CTN	540 €

Profilé d'extension

Profilé permettant de gagner 1,5 cm en largeur

Profilé blanc	Profilé chromé
PROFILE67 101 €	PROFILE68 136 €

Profilé permettant de gagner 3 cm en largeur

Profilé blanc	Profilé chromé
PROFILE41 101 €	PROFILE42 136 €

Profilé de fixation latérale (voir p.429)

Profilé blanc	Profilé chromé
PROFILE43 83 €	PROFILE44 94 €

SUPRA 3V

Paroi avec 3 volets (2 coulissants et 1 fixe)



En niche



En angle
(avec 1 paroi fixe)



Verre
5 mm



Hauteur
190 cm

LES +



Montage
express



SALLE DE BAINS
ACCESSIBLE
AFISB

(voir p.431)



Supra 3V - profilé blanc - verre transparent

CARACTÉRISTIQUES

- 2 finitions de profilé au choix : blanc ou chromé
- Verre transparent
- Gain de temps au montage : pré-assemblage des joints et de l'aimant de porte (cadre à assembler sur taille 140 cm)
- Montage en angle avec la paroi Supra Fixe (voir p.210)

Dimensions en cm		Taille 80	Taille 90	Taille 100	Taille 120	Taille 140
Largeur (mini/maxi)	A	75/80	85/90	95/100	115/120	135/140
Largeur partie fixe	C	26	29	32,5	39	46
Passage	D	39	45	52	65	79
Hauteur totale		190	190	190	190	190
Épaisseur du profilé vertical		4,4	4,4	4,4	4,4	4,4
Épaisseur du profilé horizontal		1,9	1,9	1,9	1,9	1,9
Réglage du faux-aplomb (de chaque côté)		2,5	2,5	2,5	2,5	2,5

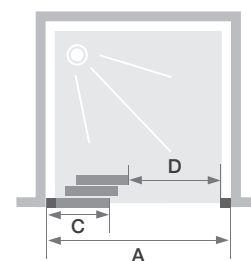

Installation réversible gauche / droite

Tarifs H.T.	Profilé blanc		Profilé chromé	
	Verre transparent		Verre transparent	
80 cm	PA1550BTN	548€	PA1550CTN	598€
90 cm	PA1551BTN	566€	PA1551CTN	618€
100 cm	PA1552BTN	594€	PA1552CTN	648€
120 cm	PA1553BTN	654€	PA1553CTN	712€
140 cm	PA1554BTN	712€	PA1554CTN	777€

Profilé d'extension

Profilé permettant de gagner 1,5 cm en largeur

Profilé blanc	Profilé chromé
PROFILE67 101€	PROFILE68 136€

Profilé permettant de gagner 3 cm en largeur

Profilé blanc	Profilé chromé
PROFILE41 101€	PROFILE42 136€

Profilé de fixation latérale (voir p.429)

Profilé blanc	Profilé chromé
PROFILE43 83€	PROFILE44 94€

SUPRA

S

Porte pliante



En niche



En angle
(avec 1 paroi fixe)



Montage
express



Verre
5 mm



Hauteur
190 cm

CARACTÉRISTIQUES

- 2 finitions de profilé au choix : blanc ou chromé
- Verre transparent
- Gain de temps au montage : pré-assemblage de la poignée et des joints
- Montage en angle avec la paroi Supra Fixe (voir p.210)



Supra S - profilé chromé - verre transparent

Dimensions en cm		Taille 80	Taille 90	Taille 100
Largeur (mini/maxi)	A	75/80	85/90	95/100
Passage	D	53,5	63,5	73,5
Encombrement intérieur	E	33	38	43
Hauteur totale		190	190	190
Épaisseur du profilé vertical		4,4	4,4	4,4
Épaisseur du profilé horizontal		1,9	1,9	1,9
Réglage du faux-aplomb (de chaque côté)		2,5	2,5	2,5

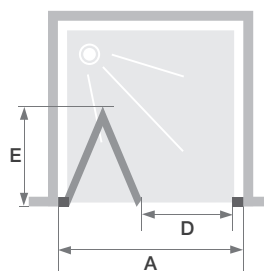

Installation réversible gauche / droite

Tarifs H.T.	Profilé blanc		Profilé chromé	
	Verre transparent		Verre transparent	
80 cm	PA1560BTN	418 €	PA1560CTN	456 €
90 cm	PA1561BTN	440 €	PA1561CTN	478 €
100 cm	PA1562BTN	463 €	PA1562CTN	505 €

Profilé d'extension

Profilé permettant de gagner 1,5 cm en largeur

Profilé blanc	Profilé chromé
PROFILE67 101 €	PROFILE68 136 €

Profilé permettant de gagner 3 cm en largeur

Profilé blanc	Profilé chromé
PROFILE41 101 €	PROFILE42 136 €

Profilé de fixation latérale (voir p.429)

Profilé blanc	Profilé chromé
PROFILE43 83 €	PROFILE44 94 €

SUPRA FIXE

Paroi fixe uniquement pour montage en angle
avec les portes de la gamme Supra



En angle



Verre
5 mm



Hauteur
190 cm



Montage
express



Supra Fixe - profilé blanc - verre transparent + porte Supra C

CARACTÉRISTIQUES

- 2 finitions de profilé au choix : blanc ou chromé
- Verre transparent

Dimensions en cm		Taille 70	Taille 80	Taille 90	Taille 100	Taille 120
Largeur (mini/maxi)	A	67/69,5	77/79,5	87/89,5	97/99,5	117/119,5
Hauteur totale		190	190	190	190	190
Épaisseur du profilé vertical		4,4	4,4	4,4	4,4	4,4
Réglage du faux-aplomb (sur un côté)		2,5	2,5	2,5	2,5	2,5

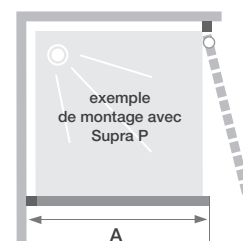

Installation réversible gauche / droite

Tarifs H.T.	Profilé blanc		Profilé chromé	
	Verre transparent		Verre transparent	
70 cm	PA1570BTN	250 €	PA1570CTN	272 €
80 cm	PA1571BTN	268 €	PA1571CTN	292 €
90 cm	PA1572BTN	283 €	PA1572CTN	308 €
100 cm	PA1573BTN	298 €	PA1573CTN	324 €
120 cm	PA1574BTN	333 €	PA1574CTN	361 €

Profilé d'extension

Profilé permettant de gagner 1,5 cm en largeur

Profilé blanc	Profilé chromé
PROFILE67 101 €	PROFILE68 136 €

Profilé permettant de gagner 3 cm en largeur

Profilé blanc	Profilé chromé
PROFILE41 101 €	PROFILE42 136 €

Profilé de fixation latérale (voir p.429)

Profilé blanc	Profilé chromé
PROFILE43 83 €	PROFILE44 94 €

SUPRA

A

Accès d'angle coulissant



En angle



Verre
5 mm



Hauteur
190 cm



Montage
express

CARACTÉRISTIQUES

- 2 finitions de profilé au choix : blanc ou chromé
- Verre transparent
- Nettoyage facilité : déclipage des portes en partie basse
- Gain de temps au montage : pré-assemblage des roulettes, des poignées, des joints et des aimants de portes



Supra A - profilé chromé - verre transparent

Supra

Dimensions en cm		Taille 70	Taille 80	Taille 90	Taille 100	Taille 120
Largeur (mini/maxi)	A	67/69,5	77/79,5	87/89,5	97/99,5	117/119,5
Largeur partie fixe	C	28	33	38	43	53
Passage (si 2 portes de même taille)	D	36	43	50	54*	62*
Hauteur totale		190	190	190	190	190
Épaisseur du profilé vertical		4,4	4,4	4,4	4,4	4,4
Épaisseur du profilé horizontal		1,9	1,9	1,9	1,9	1,9
Réglage du faux-aplomb (sur chaque mur)		2,5	2,5	2,5	2,5	2,5

*Largeur de passage avec une deuxième porte de largeur 90 cm

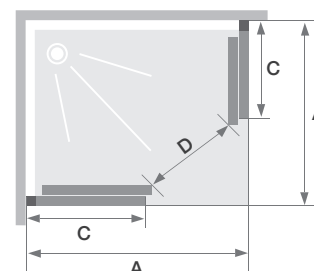

INFO : Les références ci-dessous correspondent à **une seule paroi**. Mélange des dimensions possible pour un espace douche rectangulaire
Dans tous les cas, l'une des deux largeurs de porte devra obligatoirement être comprise entre 70 et 90 cm
L'installation se faisant uniquement en angle, lors de la commande, il vous faudra indiquer obligatoirement **2 références**

Tarifs H.T.	Partie fixe à gauche, porte coulissante à droite		Partie fixe à droite, porte coulissante à gauche	
	Profilé blanc	Profilé chromé	Profilé blanc	Profilé chromé
	Verre transparent	Verre transparent	Verre transparent	Verre transparent
70 cm	PA1580BTNG 269 €	PA1580CTNG 294 €	PA1580BTND 269 €	PA1580CTND 294 €
80 cm	PA1581BTNG 278 €	PA1581CTNG 304 €	PA1581BTND 278 €	PA1581CTND 304 €
90 cm	PA1582BTNG 289 €	PA1582CTNG 313 €	PA1582BTND 289 €	PA1582CTND 313 €
100 cm	PA1583BTNG 297 €	PA1583CTNG 324 €	PA1583BTND 297 €	PA1583CTND 324 €
120 cm	PA1584BTNG 328 €	PA1584CTNG 357 €	PA1584BTND 328 €	PA1584CTND 357 €
	Accès d'angle complet (côtés gauche et droit inclus)			
80 x 80 cm	PA1591BTN 557 €	PA1591CTN 608 €		
90 x 90 cm	PA1592BTN 577 €	PA1592CTN 626 €		

Profilé d'extension

Profilé permettant de gagner 1,5 cm en largeur

Profilé blanc PROFILE67 **101 €** **Profilé chromé** PROFILE68 **136 €**

Profilé permettant de gagner 3 cm en largeur

Profilé blanc PROFILE41 **101 €** **Profilé chromé** PROFILE42 **136 €**

Profilé de fixation latérale (voir p.429)

Profilé blanc PROFILE43 **83 €** **Profilé chromé** PROFILE44 **94 €**

NOS GAMMES DE RECEVEURS



KINELINE

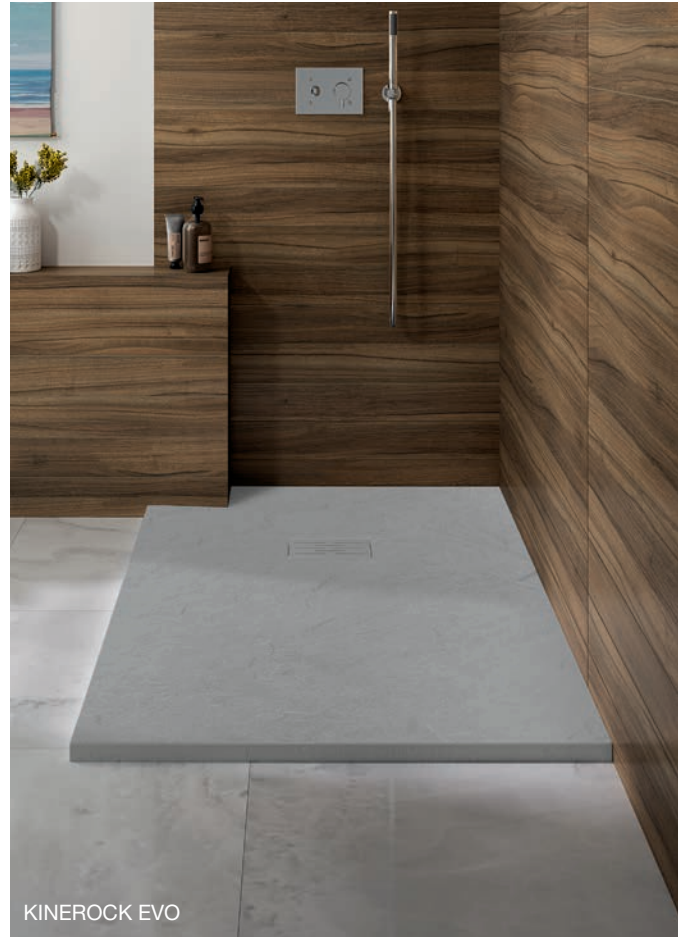

KINEROCK EVO



KINEMOON EVO



KINEMOON STYLE



KINEONE

N NOUVEAUTÉ

N NOUVEAUTÉ



KINESURF DÉCOUPABLE (ASPECT PIERRE)



KINESURF DÉCOUPABLE (ASPECT MAT GRAINÉ)



KINESURF DÉCOUPABLE (ASPECT LISSE)















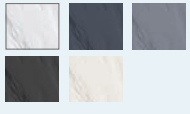

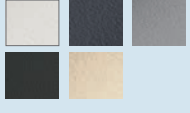





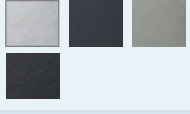
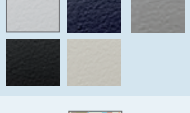

KINESURF















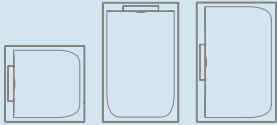
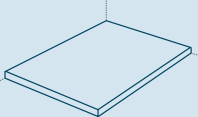
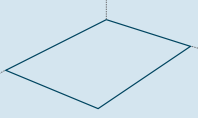
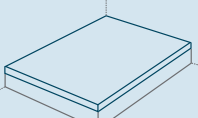

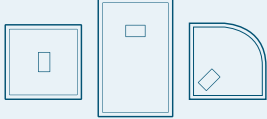





KINEFIRST NEO

CHOISIR UN MODÈLE

		POIDS	DESIGN	
			COULEURS	ASPECT
KINELINE L'inspiration bretonne		 **		granit
KINEROCK EVO L'effet minéral intégral				minéral
KINEMOON EVO A la conquête de la lune				pierre lunaire
KINEMOON STYLE L'échappée lunaire				pierre lunaire
KINEONE L'essence même du granit				granit
KINESURF DÉCOUPABLE L'espace sur-mesure				pierre
				mat grainé
				lisse
KINESURF Plus qu'un receveur, la référence				lisse
KINEFIRST NEO Le receveur économique				lisse

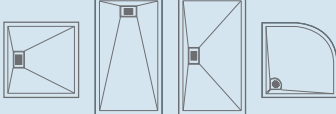
 De 33 à 34 kg/m²  De 29 à 31 kg/m²  De 18 à 21 kg/m²
** De 33 à 34 kg/m² pour les modèles rectangulaires avec bonde centrée sur la largeur

Tous nos modèles de receveurs sont **sans ressaut intérieur**

DÉCOUPE	ADHÉRENCE	BUDGET*	ÉPAISSEUR	FORMES	POSE
 	PN24	641 €*	2,6 cm ou 3 cm		 Installation posée  Installation encastrée  Installation sur pieds
 	PN24	578 €*	3 cm		
 	PN24	534 €*	3 cm		
 	PN24	578 €*	2,6 cm		
 	PN24	516 €*	2 cm		
 	PN6	540 €*	4 cm		
	PN12	498 €*			
	PN6 ou PN24	498 €*			
-	PN6 ou PN24	449 €*	4 cm ou 9/10,5 cm		
 	PN6 ou PN24	410 €*	4 cm		

  Découpe facile  Découpe standard

 Découpable sur-mesure en usine

* Tarif H.T. d'un modèle blanc en taille 120 x 80 cm

CHOISIR UN RECEVEUR

Les types d'installation

Décaissement total

Idéal pour les constructions neuves

- Encastrement du receveur et de l'évacuation dans la chape
- Etanchéité bord à bord avec le sol

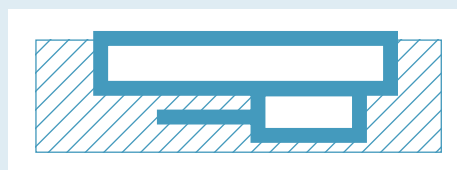

> KINELINE (2,6/3 cm)

> KINEROCK EVO (3 cm)

> KINEMOON EVO (3 cm)

> KINEMOON STYLE (2,6 cm)

> KINEONE (2 cm)

> KINESURF DECOUPABLE (4 cm)

> KINESURF (4 cm)

> KINEFIRST NEO (4 cm)

Faible décaissement

Idéal pour tous types de construction

- Receveur à poser sur le sol avec ressaut extérieur de la hauteur du receveur
- Encastrement de l'évacuation dans la chape

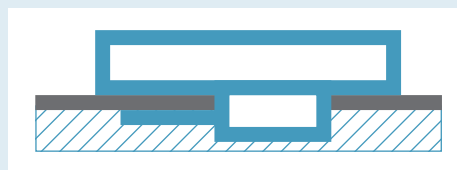

> KINELINE (2,6/3 cm)

> KINEROCK EVO (3 cm)

> KINEMOON EVO (3 cm)

> KINEMOON STYLE (2,6 cm)

> KINEONE (2 cm)

> KINESURF DECOUPABLE (4 cm)

> KINESURF (4 cm)

> KINEFIRST NEO (4 cm)

Sans décaissement

Idéal pour la rénovation

- Receveur déjà surélevé avec bonde incluse dans la hauteur du receveur

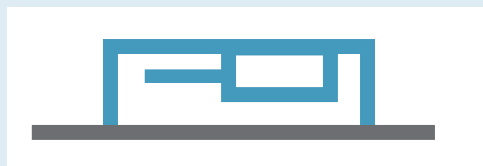

> KINESURF (9/10,5 cm)

- Receveur installé sur des pieds réglables (habillage à prévoir)



> KINELINE avec pieds (10/14 cm)

> KINEROCK EVO avec pieds (9,5/14 cm)

> KINEMOON EVO avec pieds (9,5/14 cm)

> KINEMOON STYLE avec pieds (9,5/14 cm)

> KINEONE (avec pied 8/13 cm)

> KINESURF DECOUPABLE avec pieds (11/15 cm)

> KINESURF avec pieds (11/15 cm)

> KINEFIRST NEO avec pieds (10/15 cm)

ou avec châssis (12,5/15 cm)



La réglementation « Douche zéro ressaut »

Depuis le 1er juillet 2021, l'arrêté « zéro ressaut » impose une **douche sans ressaut dans les logements collectifs neufs** mais également **dans les maisons individuelles destinées à la location**. Une mesure qui répond à une problématique d'accessibilité universelle. La mise en oeuvre des douches à l'italienne impose de la rigueur, l'étanchéité doit être parfaitement assurée au niveau du receveur de douche, des murs et du sol de la salle d'eau pour éviter les infiltrations.

Avec son nouveau kit d'étanchéité, wedi apporte une solution pour réaliser l'étanchéité au périmètre de tous types de receveurs de douche qu'ils soient en acrylique, résine, céramique, conformément à la réglementation « zéro ressaut » dans la construction neuve. **Obligatoire pour les constructions neuves**, le kit d'étanchéité est **fortement recommandé pour des travaux de rénovation**.

Le kit, **testé et validé par le CSTB** propose une mise en oeuvre rapide, facile et propre en 1h.

Il est également **lauréat des Salles de bains remarquables 2023** dans la famille Composants Accessoires.

Nos receveurs **Kinesurf (et découpable)** et **Kinefirst Neo** ont été évalués et référencés dans l'ATEX (Appréciation Technique d'expérimentation) du kit wedi. Notre receveur **Kineone** est en cours d'évaluation.

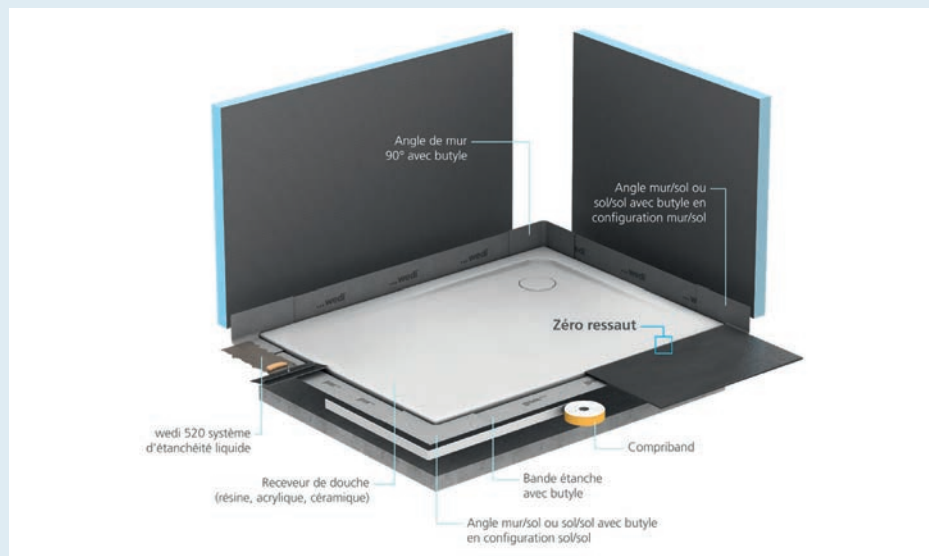

Les receveurs avec pompe de relevage

Vous souhaitez installer une douche en l'absence d'une évacuation gravitaire ?

Nous avons la solution : KINEMATIC.

Kinematic est un receveur de douche intégrant une pompe de relevage. Il existe en 2 versions : avec pompe interne ou avec pompe externe. Vous pouvez retrouver les receveurs Kinematic dans l'onglet Accessibilité.



MATÉRIAUX

Receveurs découpables en Biolex

Matériau innovant

Le Biolex est un **matériau composite minéral**. Il est constitué d'une charge minérale (de 70 à 80%), d'une résine acrylique et d'un gelcoat en surface, assurant cette finition unique.

Ce très beau matériau résiste aux chocs en étant à la fois massif et robuste.

Sa surface bénéficie d'une forte adhérence naturelle (PN24).

Et pour s'adapter parfaitement à tout espace douche, **le Biolex est découpable** (pour cette opération, nous recommandons l'utilisation d'une meuleuse avec lame diamant ø 230 mm mini).



TEXTURE
ASPECT GRANIT

- > KINELINE
- > KINEONE

TEXTURE
ASPECT PIERRE LUNAIRE

- > KINEMOON EVO
- > KINEMOON STYLE

TEXTURE
ASPECT MINÉRAL

- > KINEROCK EVO



Pour éviter une charge trop lourde, nos receveurs en Biolex ne sont pas "pleins". Des nervures viennent renforcer la structure tout en allégeant leur poids (sauf modèle Kineone).

Receveurs découpables en Biotec

Matériaux de haute technologie

- Solide : cadre périmétral en fibre de verre **1**
- Bactériostatique et naturellement non glissant PN6 ou PN12 : surface en Biocryl thermoformé **2**
- Isolant thermique et acoustique : renfort en Biotec **3**
- Décaissement simplifié : dessous du receveur plat
- Découpable : pour s'adapter parfaitement à tout espace douche (pour cette opération, nous recommandons l'utilisation d'une scie égoïne ou d'une meuleuse).

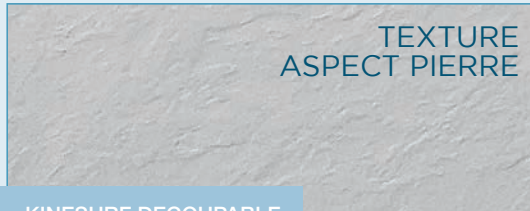
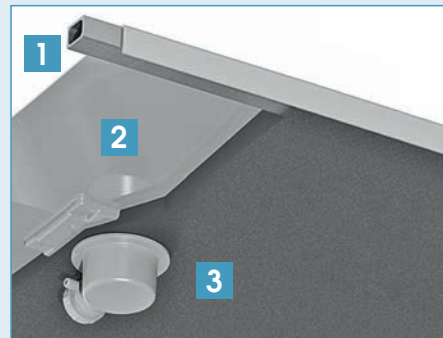

> KINESURF DECOUPABLE

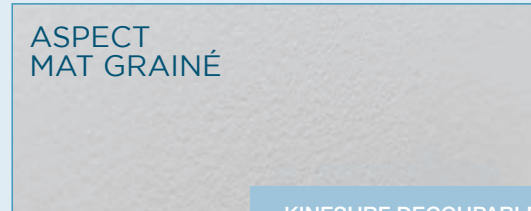

> KINESURF DECOUPABLE

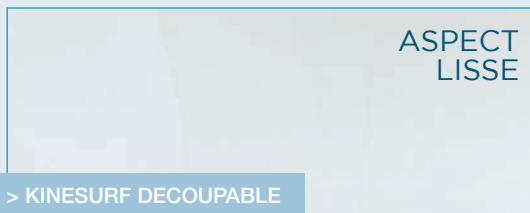

> KINESURF DECOUPABLE
> KINEFIRST NEO

Receveurs en Biotec

Matériaux de haute technologie

- Solide : cadre périmétral en acier **1**
- Bactériostatique et naturellement non glissant PN6 ou PN24 : surface en Biocryl thermoformé **2**
- Isolant thermique et acoustique : renfort en Biotec **3**
- Décaissement simplifié : dessous du receveur plat

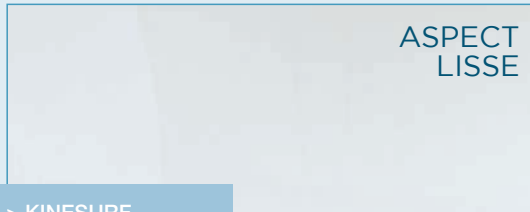
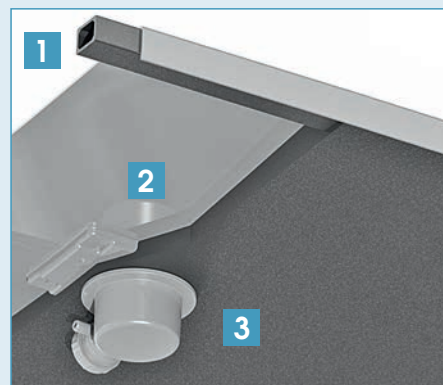

> KINESURF



KINELINE

L'inspiration bretonne



KINELINE

Receveur extra-plat découpable en Biolex

ADHÉRENCE



Hauteur
2,6 ou 3 cm



Décaissement
total



Faible
décaissement



Sans
décaissement



LES +



Zéro ressaut
intérieur



Découpable
sur chantier



Découpe
sur-mesure
(voir p.227-229)



SALLE DE BAINS
ACCESSIBLE
AFISB
(voir p.431)

CARACTÉRISTIQUES

- Texture aspect granit
- Bonde sur la largeur ou sur la longueur (selon les tailles)
- Bonde horizontale extra-plate (24 l./min) et cache-bonde texturé assorti inclus
- Receveur découpable et perçable sur les contours si l'installation de la paroi le nécessite (pour cette opération, nous recommandons l'utilisation d'une meuleuse avec lame diamant \varnothing 230 mm mini)
- En option, kit de pieds réglables permettant d'atteindre une hauteur de 10 à 14 cm

COULEURS



Blanc



Gris
anthracite



Gris
pierre



Noir



Sable

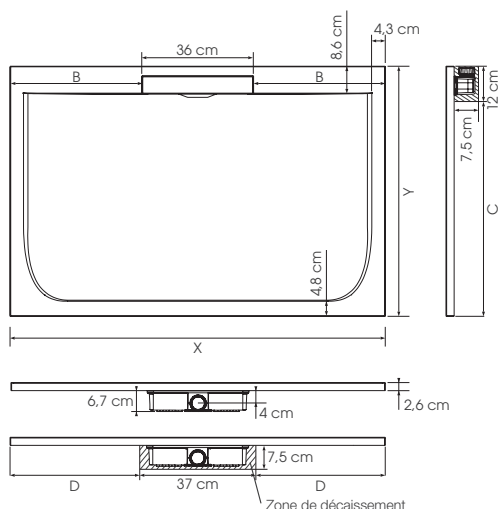

X	Y	B	C	D
80	80	22	68	21,5
90	90	27	78	26,5
140	80	52	68	51,5
140	90	52	78	51,5
160	80	62	68	61,5
160	90	62	78	61,5
180	80	72	68	71,5
180	90	72	78	71,5

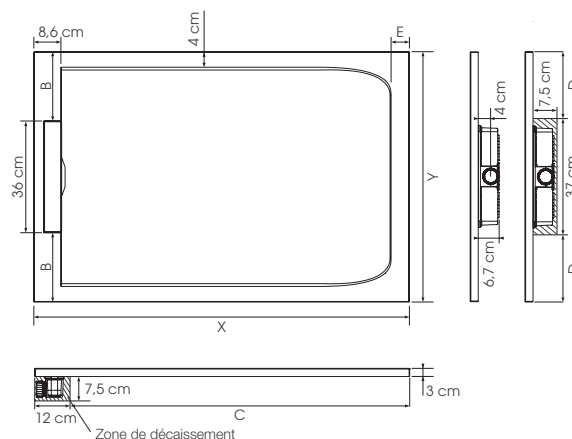

X	Y	B	C	D	E*
100	80	22	88	21,5	6
100	90	27	88	26,5	6
120	80	22	108	21,5	6
120	90	27	108	26,5	6
140	80	22	128	21,5	25
140	90	27	128	26,5	25
160	80	22	148	21,5	40
160	90	27	148	26,5	40
180	80	22	168	21,5	50
180	90	27	168	26,5	50

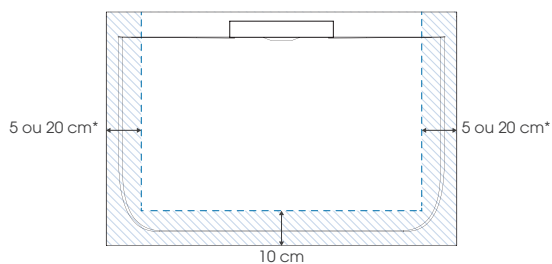

*5 cm pour les longueurs 80 / 90 cm ;
20 cm pour les longueurs \geq 140 cm

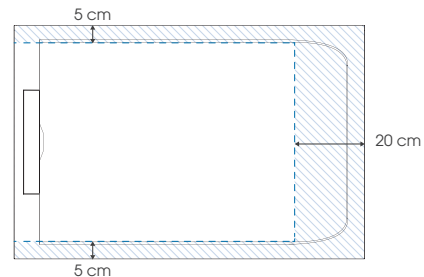

Zone maximale de découpe
(si le receveur n'est pas totalement encastré,
les côtés découpés doivent être positionnés contre les murs)

INFO : Installez ce receveur partout grâce à la pompe de relevage VD90 (voir p.426)
Tableaux références/prix (voir p.224)

** Zone dite de «pieds secs» où la pente d'évacuation est plus faible, l'eau s'écoule plus difficilement



Kineline

Côté utilisateur

- **Design** : receveur type caniveau à la texture aspect granit, 5 couleurs au choix
- **Accès facilité** : sans ressaut intérieur sur 3 côtés, 2,6/3 cm de ressaut extérieur maximum (pour une pose sans pieds)
- **Sécurité** : adhérence naturelle élevée





Côté installateur











- **Adaptabilité parfaite** : découpable sur les 3 côtés et prestation de découpe sur-mesure en usine
- **Idéal pour les projets de douche à l'italienne** : encastrement total possible









KINELINE

INFO : Départ usine sous 4 semaines, sauf pour les références suivies du symbole 

Tarifs H.T.	Carré						
	Blanc		Gris anthracite	Gris pierre	Noir	Sable	
80 x 80 cm	RD320 	426 €	RD320A	RD320P	RD320N	RD320S	465 €
90 x 90 cm	RD321 	540 €	RD321A	RD321P	RD321N	RD321S	588 €

Tarifs H.T.	Rectangulaire - Bonde sur la largeur						
	Blanc		Gris anthracite	Gris pierre	Noir	Sable	
N 100 x 80 cm	RD2000 	534 €	RD2000A	RD2000P	RD2000N	RD2000S	581 €
N 100 x 90 cm	RD2001 	599 €	RD2001A	RD2001P	RD2001N	RD2001S	653 €
N 120 x 80 cm	RD2002 	641 €	RD2002A	RD2002P	RD2002N	RD2002S	696 €
N 120 x 90 cm	RD2003 	721 €	RD2003A	RD2003P	RD2003N	RD2003S	784 €
N 140 x 80 cm	RD2004 	748 €	RD2004A	RD2004P	RD2004N	RD2004S	813 €
N 140 x 90 cm	RD2005 	808 €	RD2005A	RD2005P	RD2005N	RD2005S	879 €
N 160 x 80 cm	RD2006 	853 €	RD2006A	RD2006P	RD2006N	RD2006S	929 €
N 160 x 90 cm	RD2007 	960 €	RD2007A	RD2007P	RD2007N	RD2007S	1 044 €
N 180 x 80 cm	RD2008 	932 €	RD2008A	RD2008P	RD2008N	RD2008S	1 014 €
N 180 x 90 cm	RD2009 	1 080 €	RD2009A	RD2009P	RD2009N	RD2009S	1 175 €

Tarifs H.T.	Rectangulaire Bonde sur la longueur	
	Blanc	
140 x 80 cm	RD330 	748 €
140 x 90 cm	RD331 	808 €
160 x 80 cm	RD332 	853 €
160 x 90 cm	RD333 	960 €
180 x 80 cm	RD336 	932 €
180 x 90 cm	RD337 	1 080 €

 Départ usine sous 48h

Kit de pieds

Longueur \ Largeur	Longueur						
	80 cm	90 cm	100 cm	120 cm	140 cm	160 cm	180 cm
80 cm	4 pieds	-	4 pieds	6 pieds	6 pieds*	8 pieds	8 pieds
90 cm	-	4 pieds	4 pieds	6 pieds	6 pieds*	8 pieds	8 pieds

* Pour les tailles 140 x 80 et 140 x 90 avec bonde sur la longueur, il faut 8 pieds

INFO : Kits de pieds réglables permettant d'atteindre une hauteur totale de 10 à 14 cm



Kit 5 pieds	KINPIED09	50 €
Kit 8 pieds	KINPIED11	72 €
Kit 30 pieds	KINPIED13	210 €

Kit de réparation

Couleur blanc KINELINE01	52 €	Couleur gris pierre KINELINE04	52 €	Couleur sable KINELINE05	52 €
Couleur gris anthracite KINELINE02	52 €	Couleur noir KINELINE03	52 €		



Kineline - bonde sur la longueur - 180 x 80 - couleur blanc - pose avec faible décaissement



Kineline - 90 x 90 - couleur gris anthracite - pose avec faible décaissement



Kineline - bonde sur la largeur - 120 x 90 - couleur gris pierre - pose avec décaissement total



Kineline - bonde sur la largeur - 180 x 80 - couleur noir - pose avec décaissement total



Kineline - 90 x 90 - couleur sable - pose avec décaissement total

KINELINE

TYPES D'INSTALLATION POUR MODÈLES RECTANGULAIRES BONDE CENTRÉE SUR LA LARGEUR

1. Posé sur pieds réglables avec habillage carrelé

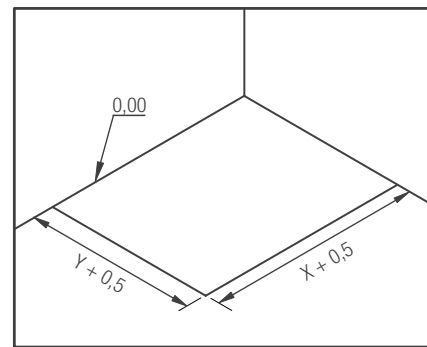
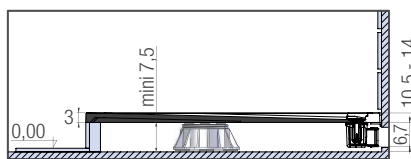

Préparation de l'implantation

2. Posé en butée contre le carrelage

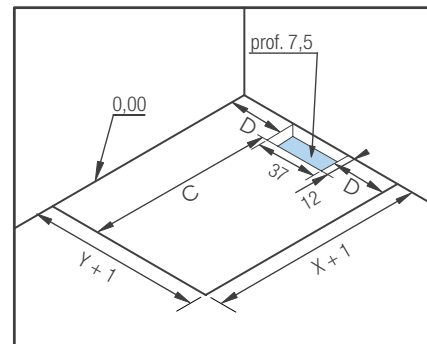
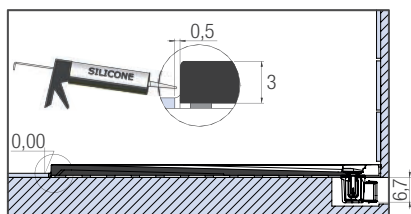
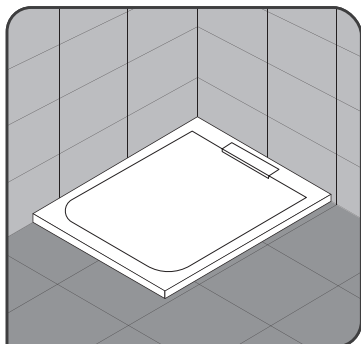

Préparation de l'implantation

3. Encastré et posé sur pieds réglables

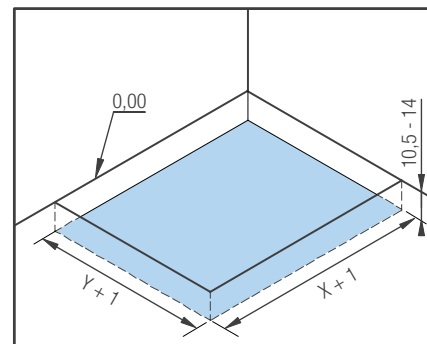
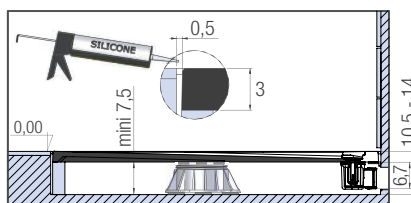

Préparation de l'implantation

4. Encastré et posé sans pieds réglables

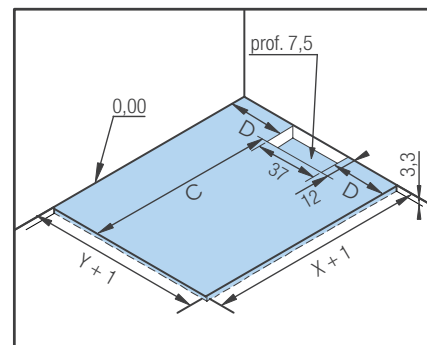
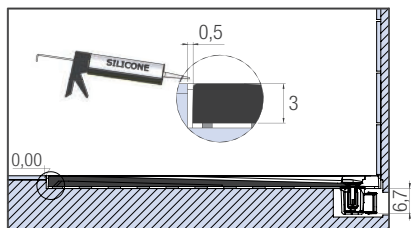
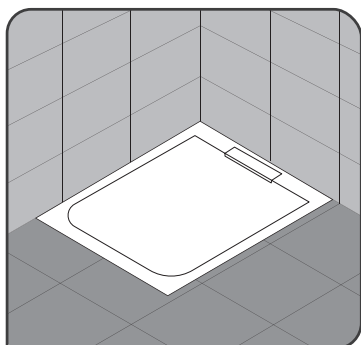

Préparation de l'implantation

C, D, X et Y : voir p.222

BON DE COMMANDE à envoyer

par mail à surmesure@kinedo.com

Commande et devis traités sous 48h

Enseigne :

Ville :

N° de commande :

TYPES DE DÉCOUPE possibles

ATTENTION : Dans le cas d'un receveur non-encasté, le chant découpé visible sera lisse (les autres chants auront la texture aspect minéral)

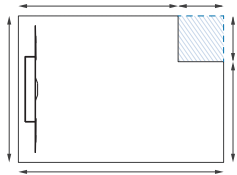
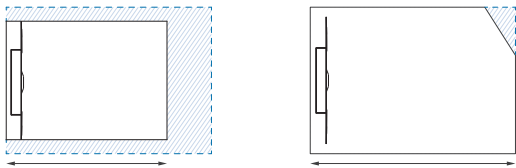

INFO : Suivant le type de découpe, mentionner sur le schéma à nous envoyer, toutes les cotes correspondant à l'une des configurations ci-contre.

DÉCOUPES MAXI possibles

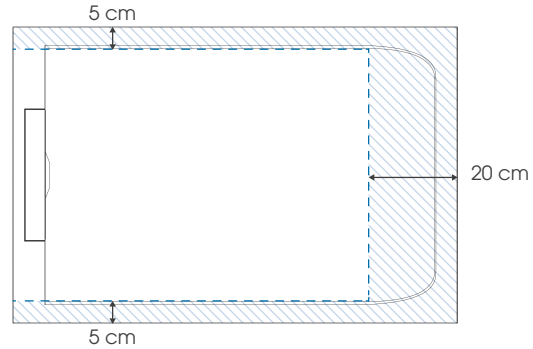

DÉCOUPE (pensez à joindre un schéma coté très précis avec le bon de commande)

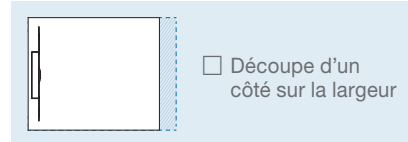
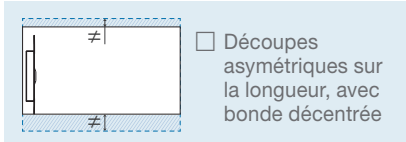
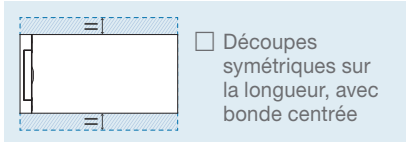
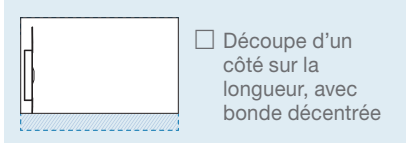

COULEUR du receveur

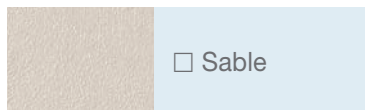
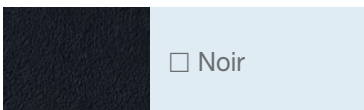
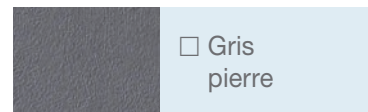
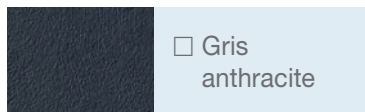
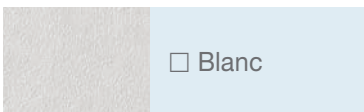

TARIF

Tarif receveur Kinline €

(prix de la taille de receveur standard supérieure la plus proche, voir p.224. Exemple : pour un receveur découpé de dimensions 135 x 82 cm, le prix de base sera celui d'un receveur 140 x 90 cm)

Supplément découpe : trait(s) de coupe x 65 € l'unité = €

(chaque découpe compte pour 1 trait de coupe, sauf dans le cas d'un décroché en angle où les 2 découpes comptent pour 1 trait de coupe)

Montant total HT du receveur €

Etude de faisabilité et devis envoyés sous 48h à réception du bon de commande et du schéma.
Départ usine sous 5 semaines.

RECEVEURS KINELINE

TYPES D'INSTALLATION POUR MODÈLES CARRÉS ET RECTANGULAIRES BONDE CENTRÉE SUR LA LONGUEUR

1. Posé sur pieds réglables avec habillage carrelé

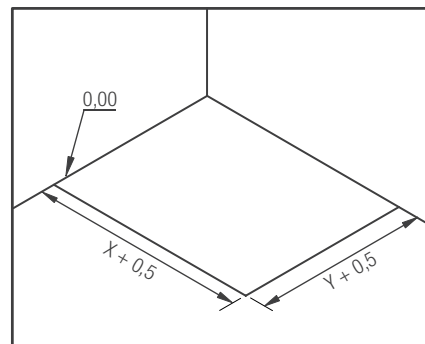
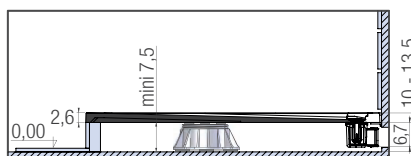

Préparation de l'implantation

2. Posé en butée contre le carrelage

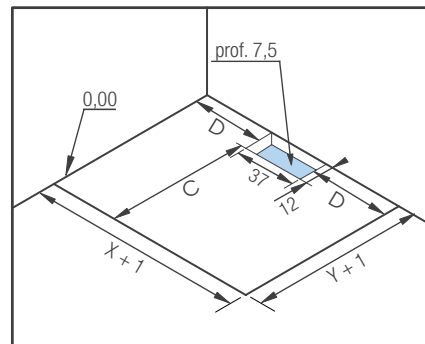
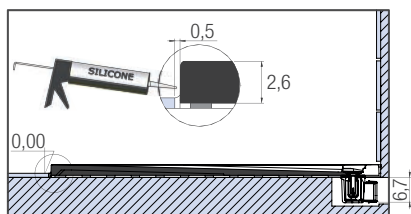
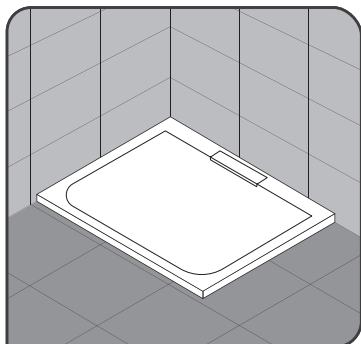

Préparation de l'implantation

3. Encastré et posé sur pieds réglables

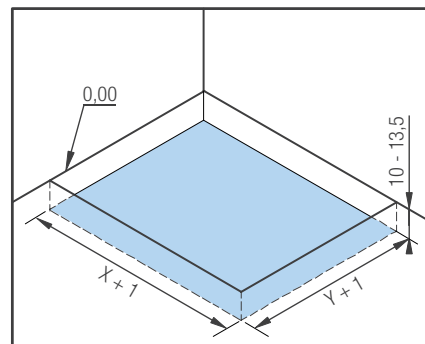
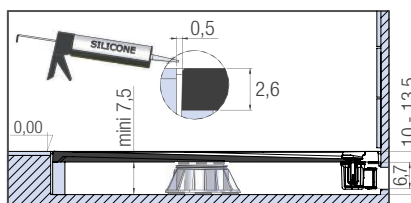

Préparation de l'implantation

4. Encastré et posé sans pieds réglables

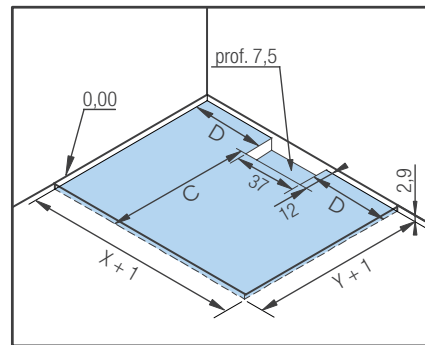
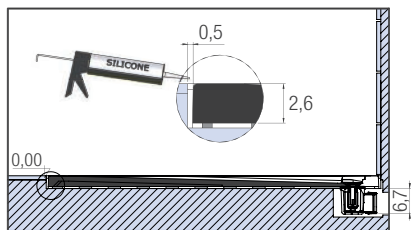
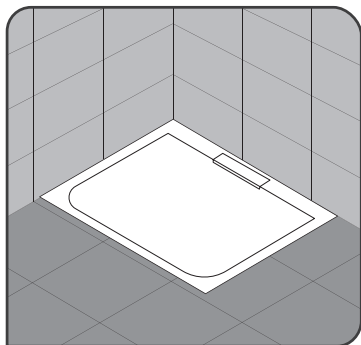

Préparation de l'implantation

C, D, X et Y : voir p.222



BON DE COMMANDE à envoyer

par mail à surmesure@kinedo.com

Commande et devis traités sous 48h

Enseigne :

Ville :

N° de commande :

TYPES DE DÉCOUPE possibles

ATTENTION : Dans le cas d'un receveur non-encastré, le chant découpé visible sera lisse (les autres chants auront la texture aspect minéral)

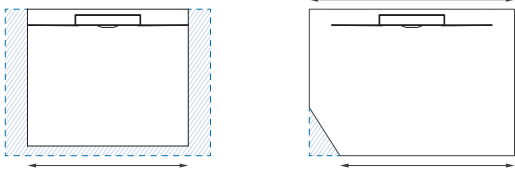

INFO : Suivant le type de découpe, mentionner sur le schéma à nous envoyer, toutes les cotes correspondant à l'une des configurations ci-contre.

DÉCOUPES MAXI possibles

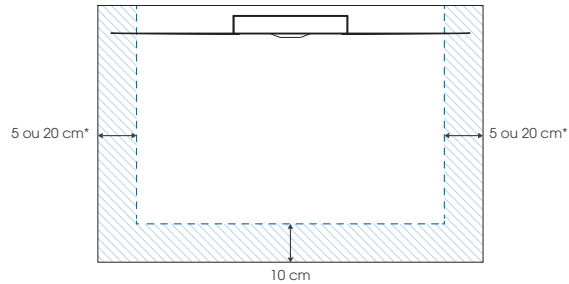

* 5 cm pour les longueurs 80 / 90 cm
20 cm pour les longueurs ≥ 140 cm.

DÉCOUPE (pensez à joindre un schéma coté très précis avec le bon de commande)

Découpe sur un côté sur la longueur

Découpes symétriques sur la largeur, avec bonde centrée

Découpes asymétriques sur la largeur, avec bonde décentrée

Découpe sur un côté sur la largeur, avec bonde décentrée

COULEUR du receveur pour modèles carrés (modèles rectangulaires uniquement disponibles en blanc)

Blanc

Gris anthracite

Gris pierre

Noir

Sable

TARIF

Tarif receveur Kinline €

(prix de la taille de receveur standard supérieure la plus proche, voir p.224. Exemple : pour un receveur découpé de dimensions 135 x 82 cm, le prix de base sera celui d'un receveur 140 x 90 cm)

Supplément découpe : trait(s) de coupe x 65 € l'unité = €

(chaque découpe compte pour 1 trait de coupe, sauf dans le cas d'un décroché en angle où les 2 découpes comptent pour 1 trait de coupe)

Montant total HT du receveur €

Etude de faisabilité et devis envoyés sous 48h à réception du bon de commande et du schéma.
Départ usine sous 5 semaines.



KINEROCK EVO

L'effet minéral intégral

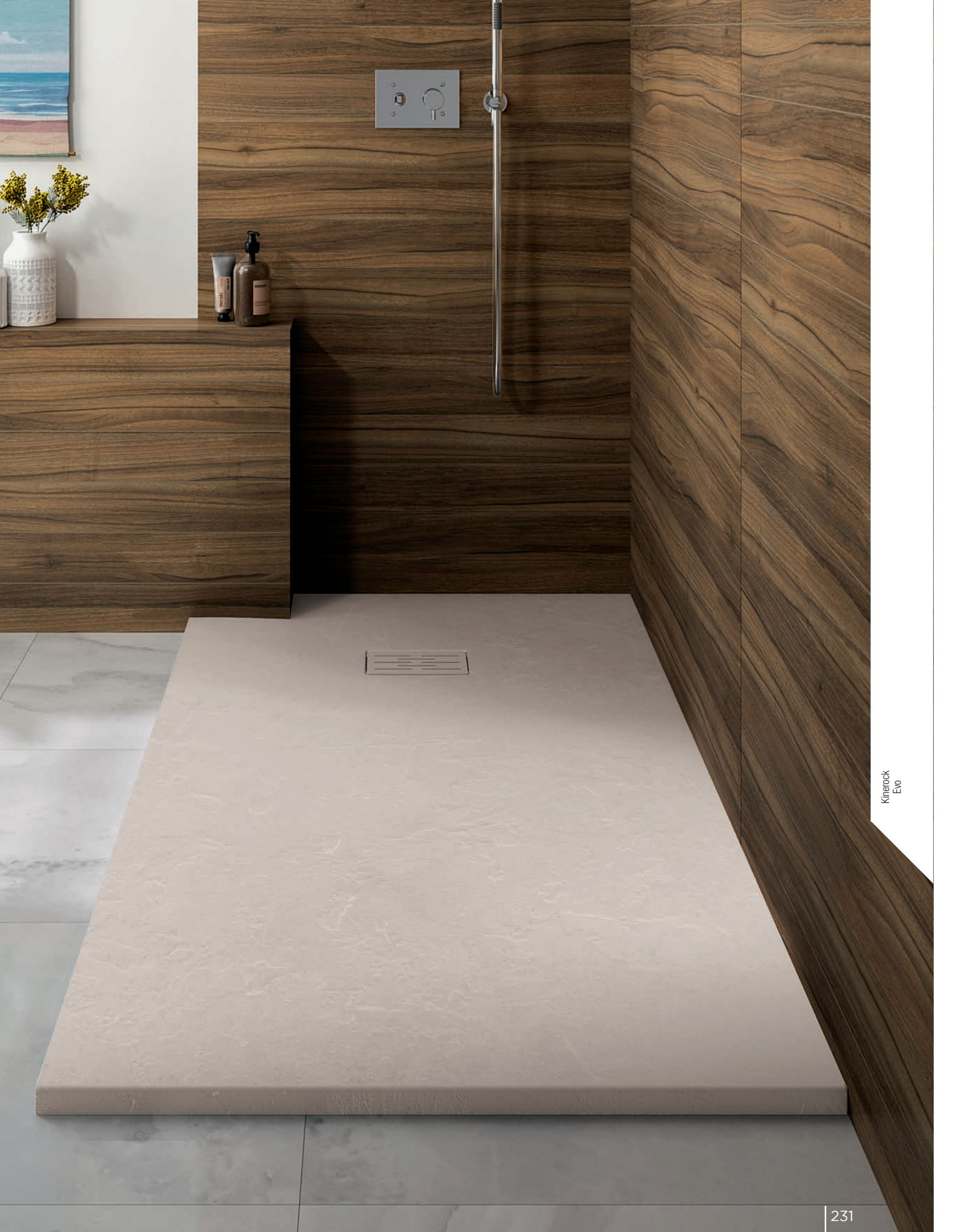

Kinerock
Evo

KINEROCK EVO

Receveur extra-plat texturé et coloré en Biolex

ADHÉRENCE



Hauteur
3 cm



Décaissement
total



Faible
décaissement



Sans
décaissement



LES +



Zéro ressaut
intérieur



Découpable
sur chantier



Découpe
sur-mesure
(voir p.237)



SALLE DE BAINS
ACCESSIBLE
AFISB
(voir p.431)

CARACTÉRISTIQUES

- Texture aspect minéral
- Bonde horizontale extra-plate (24 l./min) et grille d'évacuation métallique assortie incluses
- Receveur découpable et perçable sur les contours si l'installation de la paroi le nécessite (pour cette opération, nous recommandons l'utilisation d'une meuleuse avec lame diamant \varnothing 230 mm mini)
- En option : kits de pieds réglables permettant d'atteindre une hauteur totale de 9,5 à 14 cm et diverses bondes

COULEURS



Blanc

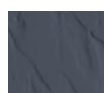

Gris
anthracite



Gris
pierre

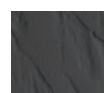

Noir



Sable

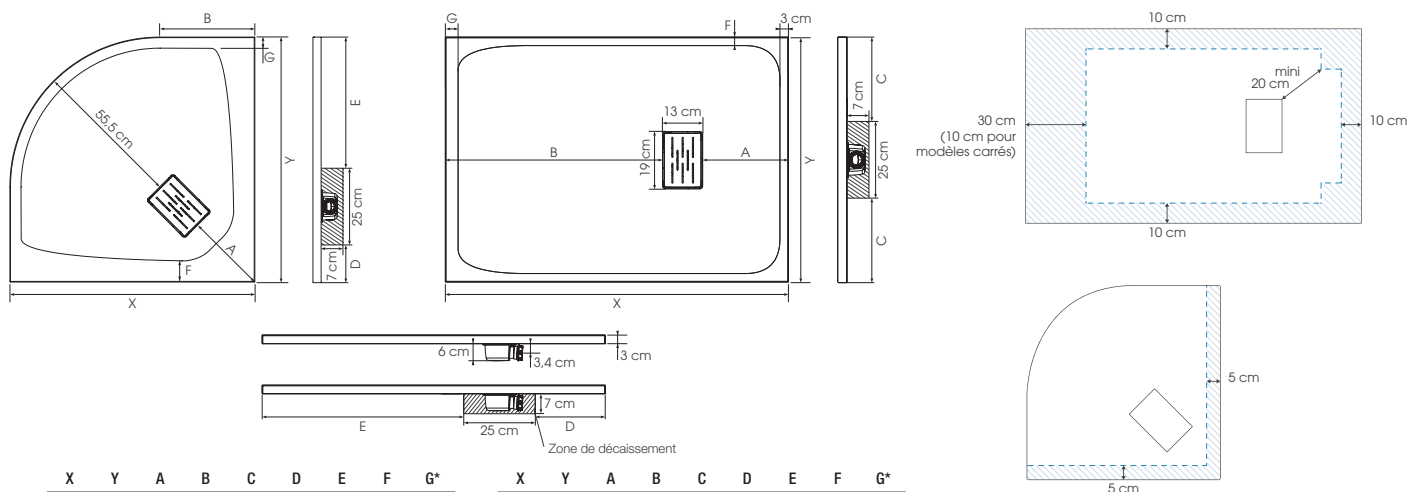

	X	Y	A	B	C	D	E	F	G*
	90	90	30	35	-	15,5	49,5	8	4
	80	80	33,5	33,5	27,5	27,5	27,5	3	3
	90	90	38,5	38,5	32,5	32,5	32,5	3	3
	100	100	43,5	43,5	37,5	37,5	37,5	3	3
	90	70	25,5	51,5	22,5	19,5	45,5	3	4
	100	70	25,5	61,5	22,5	19,5	55,5	3	4
	100	80	30,5	56,5	27,5	24,5	50,5	3	3,5
	100	90	35,5	51,5	32,5	29,5	45,5	3	3,5
	120	70	30,5	75,5	22,5	24,5	70,5	3	4,5
	120	80	30,5	76,5	27,5	24,5	70,5	3	4,5
	120	90	35,5	71,5	32,5	29,5	65,5	3	4
	120	100	35,5	71,5	37,5	29,5	65,5	3	4
	140	70	25,5	101,5	22,5	19,5	95,5	2,5	4
	140	80	30,5	96,5	27,5	24,5	90,5	3	4
	140	90	35,5	91,5	32,5	29,5	85,5	3	4
	140	100	35,5	91,5	37,5	29,5	85,5	3	4
N	150	70	25,5	111,5	22,5	19,5	105,5	3	4
	150	80	30,5	106,5	27,5	24,5	100,5	3	4
	150	90	35,5	101,5	32,5	29,5	95,5	3	4,5
	160	70	25,5	121,5	22,5	19,5	115,5	3	4
	160	80	30,5	116,5	27,5	24,5	110,5	3	4
	160	90	35,5	111,5	32,5	29,5	105,5	3	4
	160	100	35,5	111,5	37,5	29,5	105,5	3	4
	170	70	25,5	131,5	22,5	19,5	125,5	3	4
	170	80	30,5	126,5	27,5	24,5	120,5	3	4
	170	90	30,5	126,5	32,5	24,5	120,5	13	4,5
	180	80	30,5	136,5	27,5	24,5	130,5	3	4
	180	90	35,5	131,5	32,5	29,5	125,5	3	4
	180	100	35,5	131,5	37,5	29,5	125,5	3	4
N	200	80	30,5	156,5	27,5	24,5	150,5	3,5	4,5
	200	90	30,5	156,5	32,5	24,5	150,5	3,5	4,5
	200	100	30,5	156,5	37,5	24,5	150,5	3,5	4,5

Zone maximale de découpe
(si le receveur n'est pas totalement encastré,
les côtés découpés doivent être positionnés contre les murs)

INFO : Installez ce receveur partout grâce à la pompe de relevage Kinefloor+ (voir p.425) ou VD90 (voir p.426)
Tableaux références/prix (voir p.234)

*Zone dite de « pieds secs » où la pente d'évacuation est plus faible, l'eau s'écoule plus difficilement



Kinerock Evo - C 90 x 90 - couleur noir - pose avec décaissement total



Kinerock Evo - R 90 x 90 - couleur blanc - pose avec faible décaissement



Kinerock
Evo

Côté utilisateur

- **Design** : texture aspect minéral, 5 couleurs au choix avec grille d'évacuation assortie
- **Accès facilité** : sans ressaut intérieur, 3 cm de ressaut extérieur maximum (pour une pose sans pieds)
- **Sécurité** : forte adhérence naturelle







































































































Côté installateur

- **Adaptabilité parfaite** : découpable sur les 4 côtés et prestation de découpe sur-mesure en usine
- **Idéal pour les projets de douche à l'italienne** : encastrement total possible



Kinerock Evo 120 x 90 - couleur blanc - pose avec faible décaissement

KINEROCK EVO

Tarifs H.T.	Blanc	Gris anthracite	Gris pierre	Noir	Sable
R 90 x 90 cm	RD9005  582 €	-	-	-	-
80 x 80 cm	RD9002  383 €	RD9002A  418 €	RD9002P  418 €	RD9002N  418 €	RD9002S  418 €
90 x 90 cm	RD9003  486 €	RD9003A  529 €	RD9003P  529 €	RD9003N  529 €	RD9003S  529 €
100 x 100 cm	RD9010  599 €	RD9010A  653 €	RD9010P  653 €	RD9010N  653 €	RD9010S  653 €
90 x 70 cm	RD9006  486 €	-	-	-	-
100 x 70 cm	RD9007  480 €	-	-	-	-
100 x 80 cm	RD9008  480 €	RD9008A  523 €	RD9008P  523 €	RD9008N  523 €	RD9008S  523 €
100 x 90 cm	RD9009  540 €	RD9009A  587 €	RD9009P  587 €	RD9009N  587 €	RD9009S  587 €
120 x 70 cm	RD9013  578 €	-	-	-	-
120 x 80 cm	RD9014  578 €	RD9014A  628 €	RD9014P  628 €	RD9014N  628 €	RD9014S  628 €
120 x 90 cm	RD9015  649 €	RD9015A  705 €	RD9015P  705 €	RD9015N  705 €	RD9015S  705 €
120 x 100 cm	RD9016  721 €	RD9016A  784 €	RD9016P  784 €	RD9016N  784 €	RD9016S  784 €
140 x 70 cm	RD9019  672 €	-	-	-	-
140 x 80 cm	RD9020  672 €	RD9020A  731 €	RD9020P  731 €	RD9020N  731 €	RD9020S  731 €
140 x 90 cm	RD9021  725 €	RD9021A  789 €	RD9021P  789 €	RD9021N  789 €	RD9021S  789 €
140 x 100 cm	RD9022  839 €	RD9022A  914 €	RD9022P  914 €	RD9022N  914 €	RD9022S  914 €
150 x 70 cm	RD9023  721 €	-	-	-	-
150 x 80 cm	RD9024  721 €	-	-	-	-
150 x 90 cm	RD9025  812 €	-	-	-	-
160 x 70 cm	RD9026  768 €	-	-	-	-
160 x 80 cm	RD9027  768 €	RD9027A  835 €	RD9027P  835 €	RD9027N  835 €	RD9027S  835 €
160 x 90 cm	RD9028  866 €	RD9028A  940 €	RD9028P  940 €	RD9028N  940 €	RD9028S  940 €
160 x 100 cm	RD9029  961 €	RD9029A  1 044 €	RD9029P  1 044 €	RD9029N  1 044 €	RD9029S  1 044 €
170 x 70 cm	RD9030  817 €	-	-	-	-
170 x 80 cm	RD9031  817 €	-	-	-	-
170 x 90 cm	RD9032  918 €	-	-	-	-
180 x 80 cm	RD9033  837 €	RD9033A  913 €	RD9033P  913 €	RD9033N  913 €	RD9033S  913 €
180 x 90 cm	RD9034  971 €	RD9034A  1 058 €	RD9034P  1 058 €	RD9034N  1 058 €	RD9034S  1 058 €
180 x 100 cm	RD9035  1 080 €	RD9035A  1 175 €	RD9035P  1 175 €	RD9035N  1 175 €	RD9035S  1 175 €
N 200 x 80 cm	RD9038  954 €	-	-	-	-
N 200 x 90 cm	RD9039  1 074 €	-	-	-	-
200 x 100 cm	RD9037  1 201 €	-	-	-	-

 Départ usine sous 48h

Kit de pieds

INFO : Kits de pieds réglables permettant d'atteindre une hauteur de 9,5 à 14 cm

Longueur \ Largeur	Longueur											
	70 cm	80 cm	90 cm	100 cm	120 cm	140 cm	150 cm	160 cm	170 cm	180 cm	200 cm	
70 cm	4 pieds	-	5 pieds	5 pieds	7 pieds	8 pieds	8 pieds	10 pieds	10 pieds	-	-	
80 cm	-	4 pieds	-	5 pieds	7 pieds	10 pieds	10 pieds	10 pieds	10 pieds	10 pieds	13 pieds	
90 cm	-	-	7*4 pieds	5 pieds	7 pieds	10 pieds	10 pieds	10 pieds	10 pieds	10 pieds	13 pieds	
100 cm	-	-	-	6 pieds	7 pieds	10 pieds	-	10 pieds	-	10 pieds	13 pieds	

* Nombre de pieds pour le modèle 1/4 de rond

Kit de réparation

Couleur blanc KINEROCK01 52 €	Couleur gris pierre KINEROCK05 52 €	Couleur sable KINEROCK06 52 €
Couleur gris anthracite KINEROCK02 52 €	Couleur noir KINEROCK04 52 €	

Option bonde

 Option bonde NF (garde d'eau 50 mm) BOND19 58 €
Option bonde à sortie verticale BOND25 44 €



Kit 5 pieds	KINPIED09	50 €
Kit 8 pieds	KINPIED11	72 €
Kit 10 pieds	KINPIED03	80 €
Kit 12 pieds	KINPIED12	96 €
Kit 16 pieds	KINPIED04	115 €
Kit 30 pieds	KINPIED13	210 €

KINEROCK EVO

TYPES D'INSTALLATION POUR MODÈLES CARRÉS/RECTANGULAIRES

1. Posé sur pieds réglables avec habillage carrelé

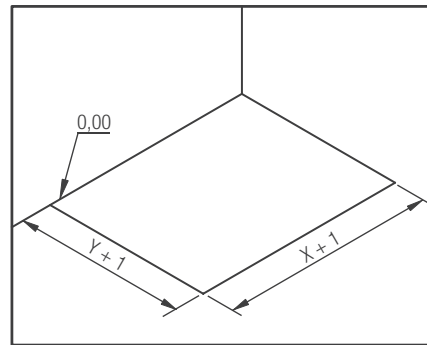
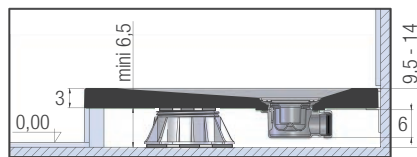
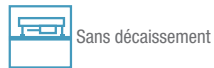
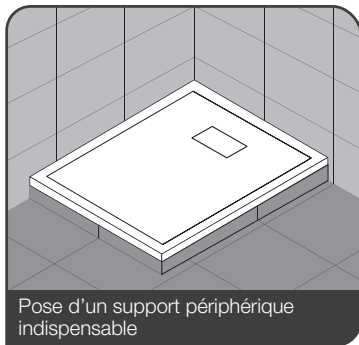

Préparation de l'implantation

2. Posé en butée contre le carrelage

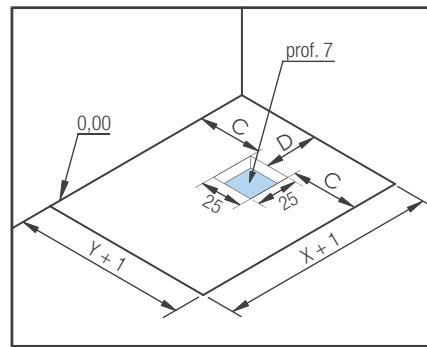
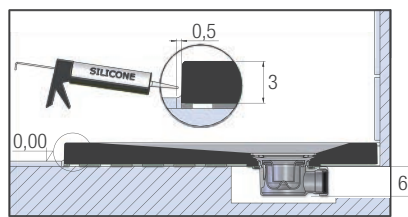
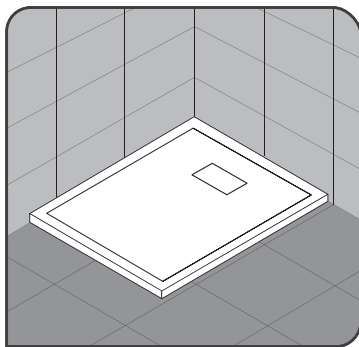

Préparation de l'implantation

3. Encastré et posé sur pieds réglables

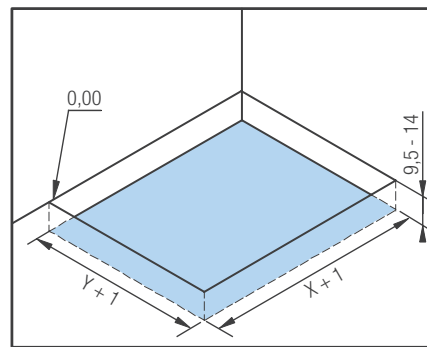
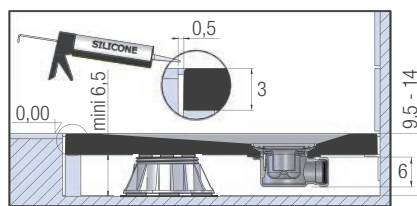
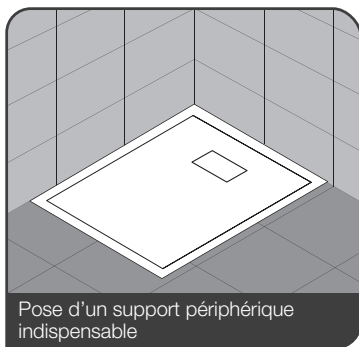

Préparation de l'implantation

4. Encastré et posé sans pieds réglables

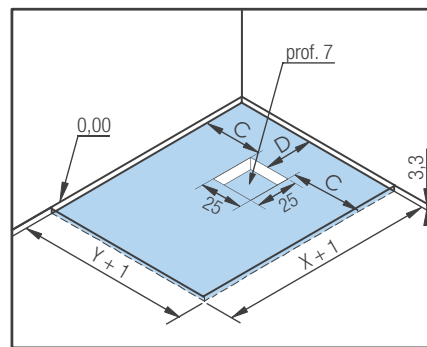
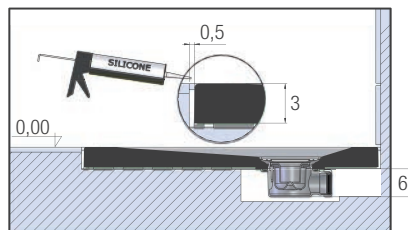
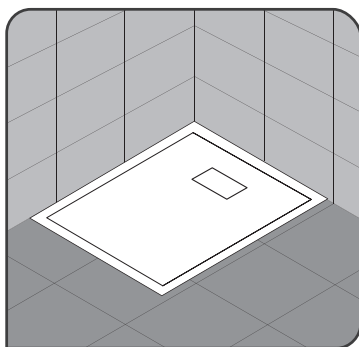

Préparation de l'implantation

C, D, X et Y : voir p.232

KINEROCK EVO

TYPES D'INSTALLATION POUR MODÈLES 1/4 DE ROND

1. Posé sur pieds réglables avec habillage carrelé

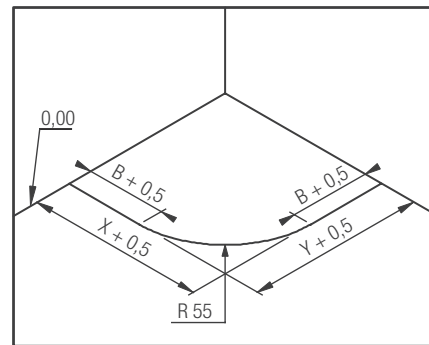
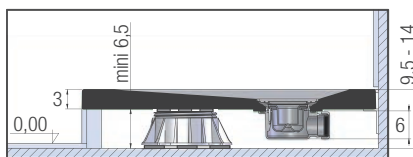

Préparation de l'implantation

2. Posé en butée contre le carrelage

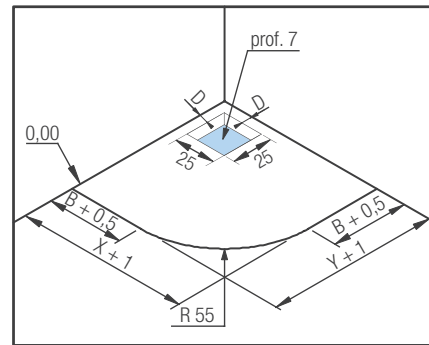
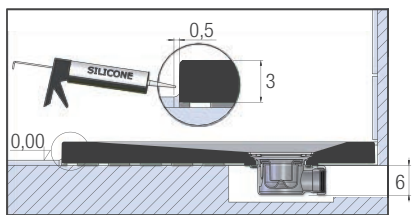
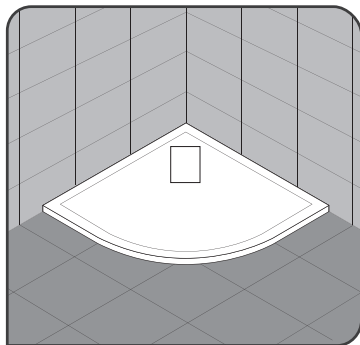

Préparation de l'implantation

3. Encastré et posé sur pieds réglables

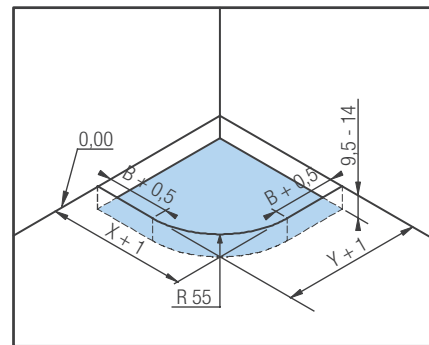
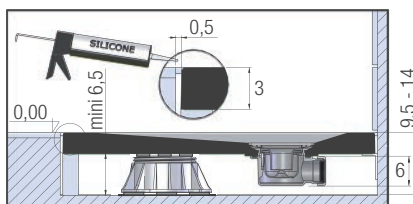
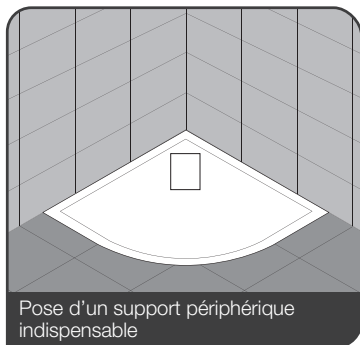

Préparation de l'implantation

4. Encastré et posé sans pieds réglables

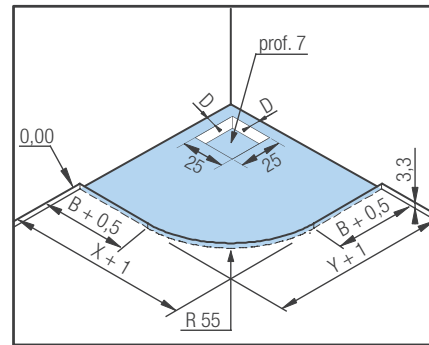
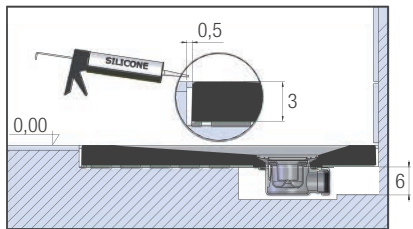
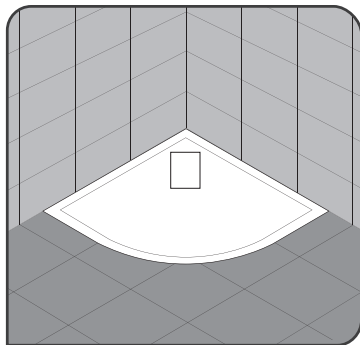

Préparation de l'implantation

B, D, X et Y : voir p.232

BON DE COMMANDE à envoyer

par mail à surmesure@kinedo.com

Commande et devis traités sous 48h

Enseigne :

Ville :

N° de commande :

TYPES DE DÉCOUPE possibles

ATTENTION : Dans le cas d'un receveur non-encastré, le chant découpé visible sera lisse (les autres chants auront la texture aspect minéral)

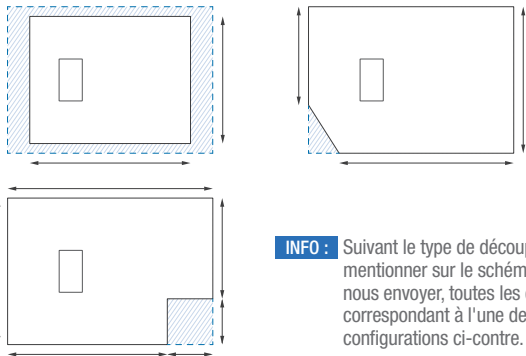

INFO : Suivant le type de découpe, mentionner sur le schéma à nous envoyer, toutes les cotes correspondant à l'une des configurations ci-contre.

DÉCOUPES MAXI possibles

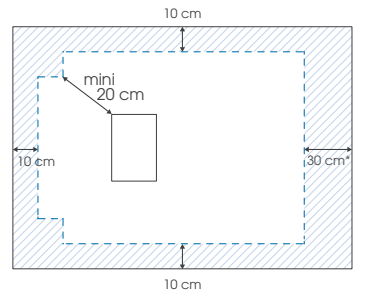

* 10 cm pour les receveurs carrés

DÉCOUPE (pensez à joindre un schéma coté très précis avec le bon de commande)

	<input type="checkbox"/> Découpes symétriques sur la longueur, avec bonde centrée		<input type="checkbox"/> Découpes asymétriques sur la longueur, avec bonde décentrée		<input type="checkbox"/> Découpe sur un côté sur la longueur, avec bonde décentrée
	<input type="checkbox"/> Découpes symétriques sur la largeur, avec bonde centrée		<input type="checkbox"/> Découpes asymétriques sur la largeur, avec bonde décentrée		<input type="checkbox"/> Découpe sur un côté sur la largeur, avec bonde décentrée

COULEUR du receveur

	<input type="checkbox"/> Blanc		<input type="checkbox"/> Gris anthracite		<input type="checkbox"/> Gris pierre
	<input type="checkbox"/> Noir		<input type="checkbox"/> Sable		

TARIF

Tarif receveur Kinerock Evo €

(prix de la taille de receveur standard supérieure la plus proche, voir p.234. Exemple : pour un receveur découpé de dimensions 135 x 82 cm, le prix de base sera celui d'un receveur 140 x 90 cm)

Supplément découpe : trait(s) de coupe x 65 € l'unité = €

(chaque découpe compte pour 1 trait de coupe, sauf dans le cas d'un décroché en angle où les 2 découpes comptent pour 1 trait de coupe)

Montant total HT du receveur €

Etude de faisabilité et devis envoyés sous 48h à réception du bon de commande et du schéma.
Départ usine sous 5 semaines.



KINEMOON EVO

A la conquête de la lune

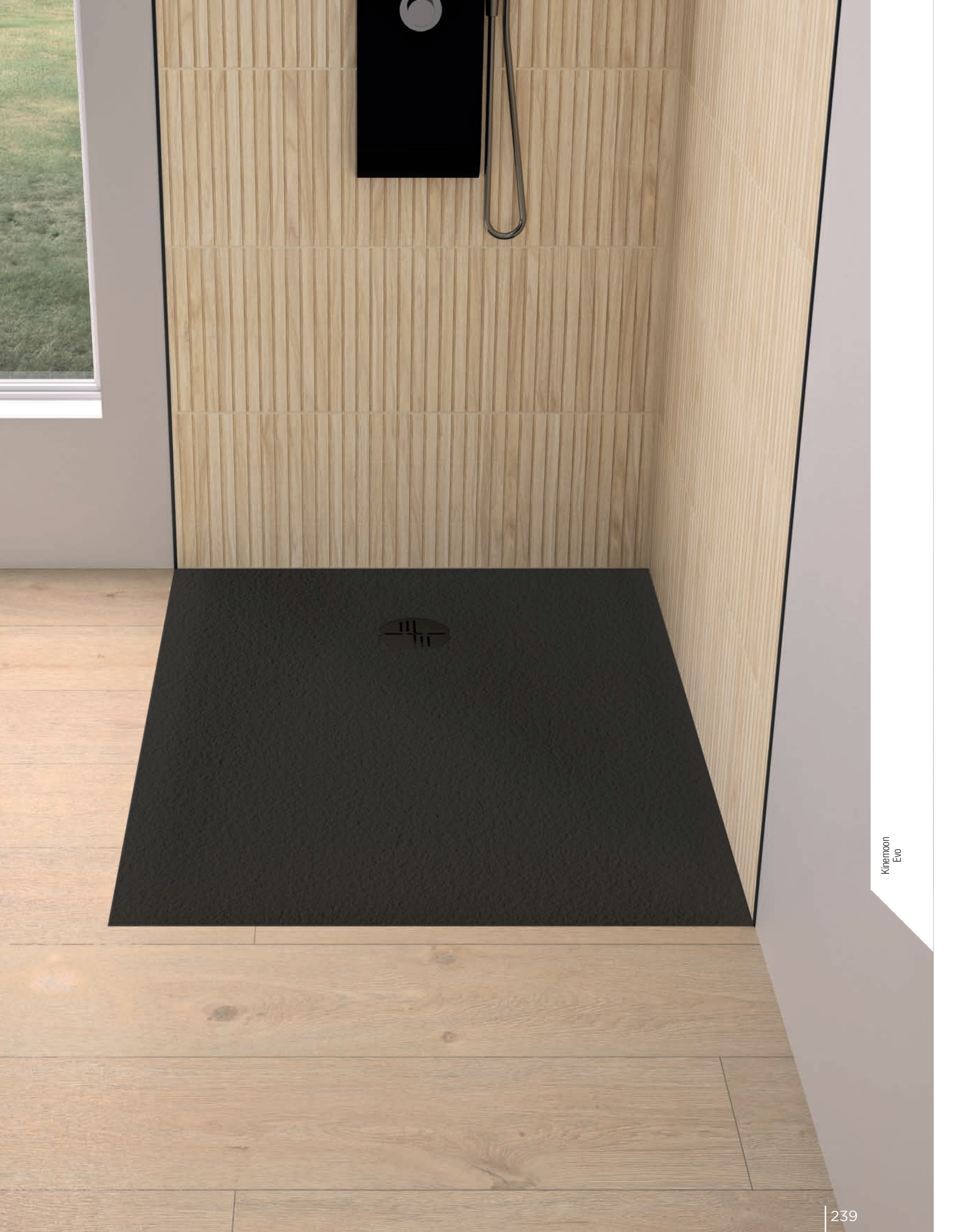

KINEMOON EVO

Receveur extra-plat découpable en Biolex

ADHÉRENCE



Hauteur
3 cm



Décaissement
total



Faible
décaissement



Sans
décaissement
avec pieds



LES +



Zéro ressaut
intérieur



Découpable
sur chantier



Découpe
sur-mesure
(voir p.245)



SALLE DE BAINS
ACCESSIBLE
AFISB
(voir p.431)

CARACTÉRISTIQUES

- Texture aspect pierre lunaire
- Bonde horizontale extra-plate (24 l./min) et grille d'évacuation métallique assortie incluses
- Receveur découpable et perçable sur les contours si l'installation de la paroi le nécessite (pour cette opération, nous recommandons l'utilisation d'une meuleuse avec lame diamant \varnothing 230 mm mini)
- En option, kit de pieds réglables permettant d'atteindre une hauteur de 9,5 à 14 cm et diverses bondes

COULEURS



Blanc

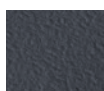

Gris
anthracite

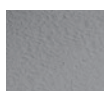

Gris
pierre



Noir



Sable

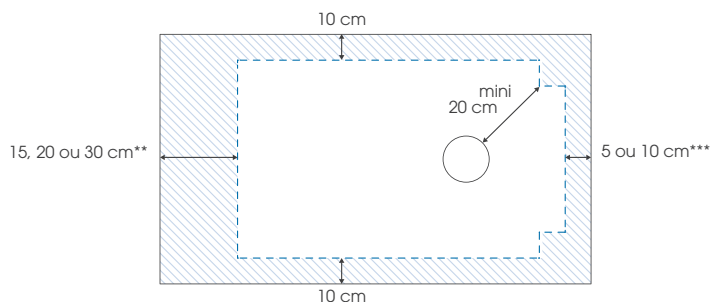
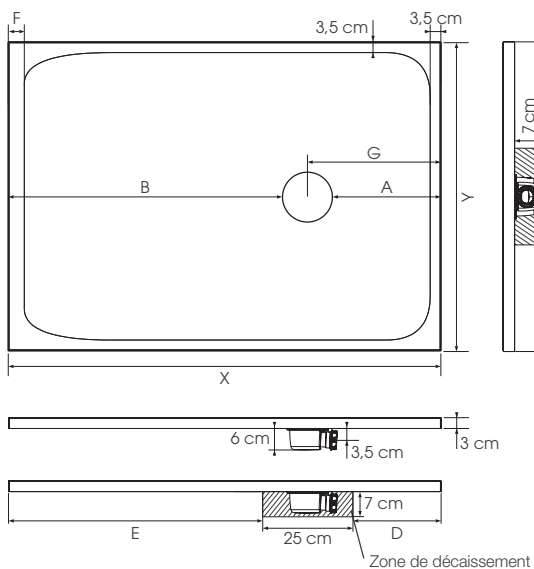

Zone maximale de découpe
(si le receveur n'est pas totalement encastré,
les côtés découpés doivent être positionnés contre les murs)

** 15 cm pour les modèles carrés et les longueurs 100 cm
20 cm pour les longueurs 120 cm
30 cm pour les longueurs \geq 140 cm

*** 5 cm pour les longueurs \leq 140 cm
10 cm pour les longueurs \geq 160 cm

X	Y	A	B	C	D	E	F*	G
80	80	18,5	48,5	27,5	12,5	42,5	3,5	25
90	90	18,5	58,5	32,5	12,5	52,5	3,5	25
100	70	18,5	68,5	22,5	12,5	62,5	3,5	25
100	80	18,5	68,5	27,5	12,5	62,5	3,5	25
100	90	18,5	68,5	32,5	12,5	62,5	3,5	25
120	70	18,5	88,5	22,5	12,5	82,5	3,5	25
120	80	18,5	88,5	27,5	12,5	82,5	3,5	25
120	90	18,5	88,5	32,5	12,5	82,5	3,5	25
140	70	18,5	108,5	22,5	12,5	102,5	3,5	25
140	80	18,5	108,5	27,5	12,5	102,5	3,5	25
140	90	18,5	108,5	32,5	12,5	102,5	3,5	25
160	80	28,5	118,5	27,5	22,5	112,5	20	35
160	90	28,5	118,5	32,5	22,5	112,5	20	35
170	70	28,5	128,5	22,5	22,5	122,5	30	35
180	80	28,5	138,5	27,5	22,5	132,5	40	35
180	90	28,5	138,5	32,5	22,5	132,5	40	35

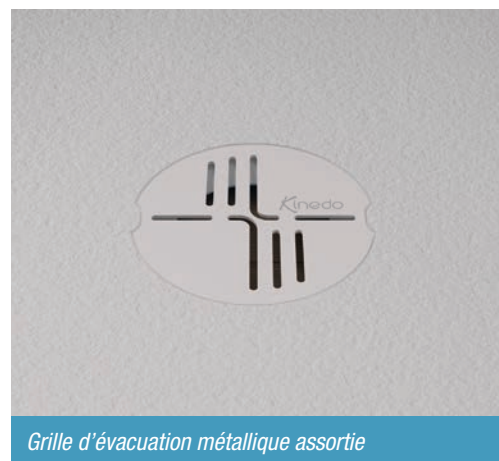

Grille d'évacuation métallique assortie

INFO : Installez ce receveur partout grâce à la pompe de relevage Kinefloor+ (voir p.425) ou VD90 (voir p.426)
Tableaux références/prix (voir p.242)

*Zone dite de «pieds secs» où la pente d'évacuation est plus faible, l'eau s'écoule plus difficilement



Côté utilisateur

- **Design** : texture aspect pierre lunaire, 5 couleurs au choix
- **Accès facilité** : sans ressaut intérieur, 3 cm de ressaut extérieur maximum (pour une pose sans pieds)
- **Sécurité** : forte adhérence naturelle



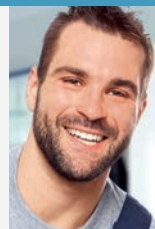

Côté installateur

- **Adaptabilité parfaite** : découpable sur les 4 côtés et prestation de découpe sur-mesure en usine
- **Idéal pour les projets de douche à l'italienne** : encastrement total possible



KINEMOON EVO

INFO : Départ usine sous 4 semaines, sauf pour les références suivies du symbole 

Tarifs H.T.	Blanc	Gris anthracite	Gris pierre	Noir	Sable
80 x 80 cm	RD1620  407 €	RD1620A	RD1620P	RD1620N	RD1620S 445 €
90 x 90 cm	RD1621  451 €	RD1621A	RD1621P	RD1621N	RD1621S 489 €
100 x 70 cm	RD1622  444 €	RD1622A	RD1622P	RD1622N	RD1622S 484 €
100 x 80 cm	RD1623  444 €	RD1623A	RD1623P	RD1623N	RD1623S 484 €
100 x 90 cm	RD1624  500 €	RD1624A	RD1624P	RD1624N	RD1624S 545 €
120 x 70 cm	RD1625  534 €	RD1625A	RD1625P	RD1625N	RD1625S 581 €
120 x 80 cm	RD1626  534 €	RD1626A	RD1626P	RD1626N	RD1626S 581 €
120 x 90 cm	RD1627  599 €	RD1627A	RD1627P	RD1627N	RD1627S 653 €
140 x 70 cm	RD1628  622 €	RD1628A	RD1628P	RD1628N	RD1628S 687 €
140 x 80 cm	RD1629  622 €	RD1629A	RD1629P	RD1629N	RD1629S 687 €
140 x 90 cm	RD1630  672 €	RD1630A	RD1630P	RD1630N	RD1630S 731 €
160 x 80 cm	RD1631  712 €	RD1631A	RD1631P	RD1631N	RD1631S 775 €
160 x 90 cm	RD1632  799 €	RD1632A	RD1632P	RD1632N	RD1632S 871 €
170 x 70 cm	RD1633  756 €	RD1633A	RD1633P	RD1633N	RD1633S 822 €
180 x 80 cm	RD1634  778 €	RD1634A	RD1634P	RD1634N	RD1634S 844 €
180 x 90 cm	RD1635  899 €	RD1635A	RD1635P	RD1635N	RD1635S 980 €

 Départ usine sous 48h

Kit de pieds

INFO : Kits de pieds réglables permettant d'atteindre une hauteur de 9,5 à 14 cm

Longueur \ Largeur								
	80 cm	90 cm	100 cm	120 cm	140 cm	160 cm	170 cm	180 cm
70 cm	-	-	5 pieds	6 pieds	6 pieds	-	6 pieds	-
80 cm	5 pieds	-	5 pieds	6 pieds	6 pieds	6 pieds	-	7 pieds
90 cm	-	5 pieds	5 pieds	6 pieds	6 pieds	8 pieds	-	9 pieds



Kit 5 pieds	KINPIED09	50 €
Kit 8 pieds	KINPIED11	72 €
Kit 10 pieds	KINPIED03	80 €
Kit 30 pieds	KINPIED13	210 €

Kit de réparation

Couleur blanc KINEMOON01 52 €	Couleur gris pierre KINEMOON05 52 €	Couleur sable KINEMOON06 52 €
Couleur gris anthracite KINEMOON02 52 €	Couleur noir KINEMOON04 52 €	

Option bonde

 Option bonde NF (garde d'eau 50 mm) BOND19 58 €
Option bonde à sortie verticale BOND25 44 €



Kinemoon Evo 120 x 90 - couleur blanc - pose avec décaissement total



Kinemoon Evo 90 x 90 - couleur gris anthracite - pose avec décaissement total



Kinemoon Evo 180 x 90 - couleur sable - pose avec décaissement total

TYPES D'INSTALLATION

Posé sur pieds réglables avec habillage carrelé

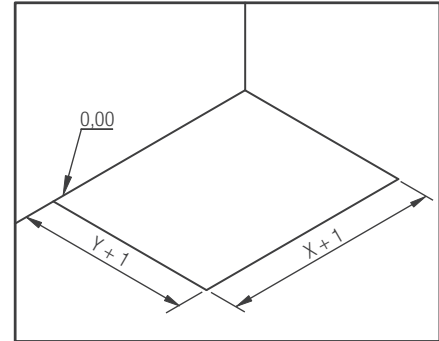
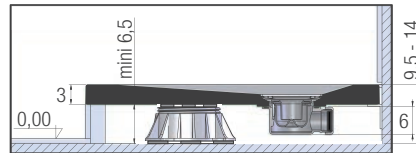

Préparation de l'implantation

Posé en butée contre le carrelage

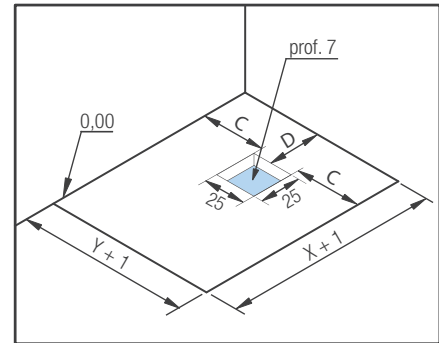
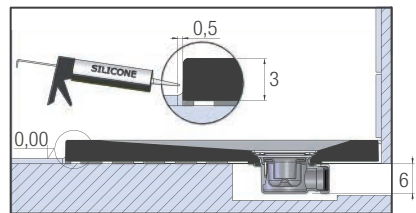
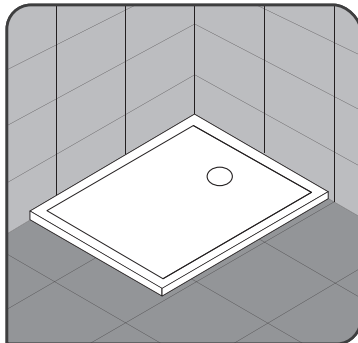

Préparation de l'implantation

Encastré et posé sur pieds réglables

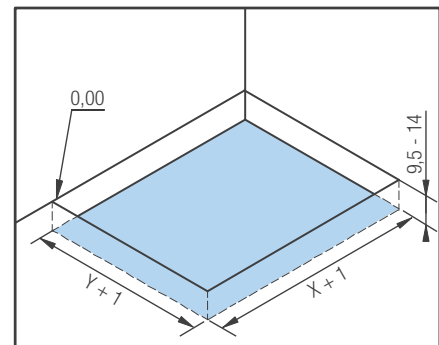
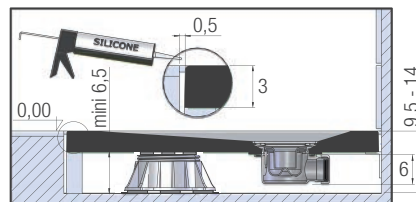

Préparation de l'implantation

Encastré et posé sans pieds réglables

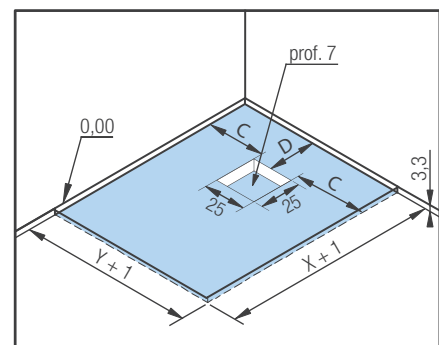
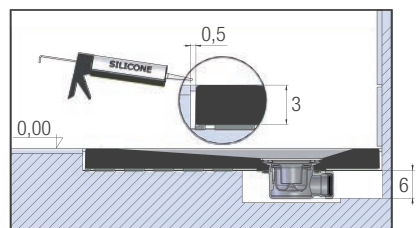
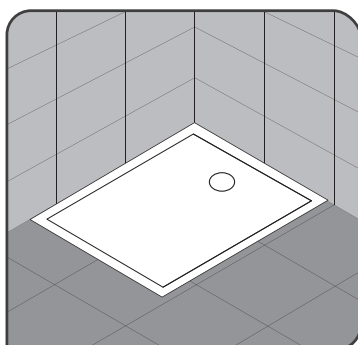

Préparation de l'implantation

C, D, X et Y : voir p.240

BON DE COMMANDE à envoyer

par mail à surmesure@kinedo.com

Commande et devis traités sous 48h

Enseigne :

Ville :

N° de commande :

TYPES DE DÉCOUPE possibles

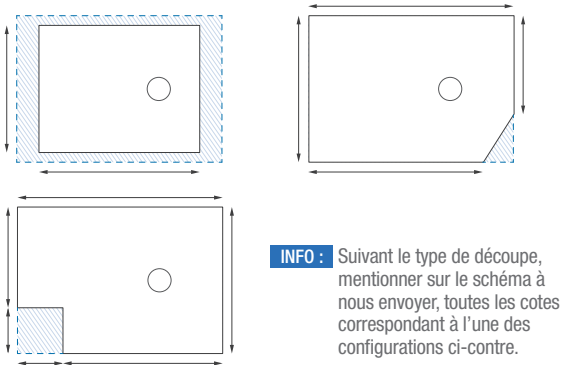

DÉCOUPES MAXI possibles

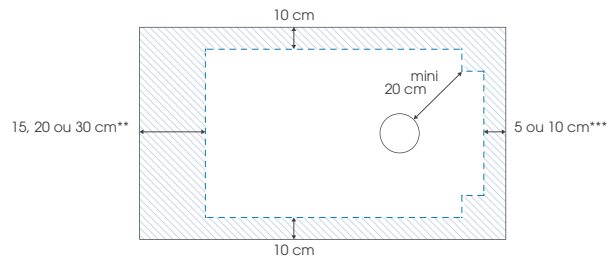

** 15 cm pour les modèles carrés et les longueurs 100 cm
 20 cm pour les longueurs 120 cm
 30 cm pour les longueurs ≥ 140 cm
 *** 5 cm pour les longueurs ≤ 140 cm
 10 cm pour les longueurs ≥ 160 cm

DÉCOUPE (pensez à joindre un schéma coté très précis avec le bon de commande)

	<input type="checkbox"/> Découpes symétriques sur la longueur, avec bonde centrée		<input type="checkbox"/> Découpes asymétriques sur la longueur, avec bonde décentrée		<input type="checkbox"/> Découpe sur un côté sur la longueur, avec bonde décentrée
	<input type="checkbox"/> Découpes symétriques sur la largeur, avec bonde centrée		<input type="checkbox"/> Découpes asymétriques sur la largeur, avec bonde décentrée		<input type="checkbox"/> Découpe sur un côté sur la largeur, avec bonde décentrée

COULEUR du receveur

	<input type="checkbox"/> Blanc		<input type="checkbox"/> Gris anthracite		<input type="checkbox"/> Gris pierre
	<input type="checkbox"/> Noir		<input type="checkbox"/> Sable		

TARIF

Tarif receveur Kinemoon Evo €

(prix de la taille de receveur standard supérieure la plus proche, voir p.242. Exemple : pour un receveur découpé de dimensions 135 x 82 cm, le prix de base sera celui d'un receveur 140 x 90 cm)

Supplément découpe : trait(s) de coupe x 65 € l'unité = €

(chaque découpe compte pour 1 trait de coupe, sauf dans le cas d'un décroché en angle où les 2 découpes comptent pour 1 trait de coupe)

Montant total HT du receveur €

Etude de faisabilité et devis envoyés sous 48h à réception du bon de commande et du schéma.
 Départ usine sous 5 semaines.



KINEMOON STYLE

L'échappée lunaire



Kinmoon
Style

KINEMOON STYLE

Receveur extra-plat découpable en Biolex

ADHÉRENCE



Hauteur
2,6 cm



Décaissement
total



Faible
décaissement



Sans
décaissement



LES +



Zéro ressaut
intérieur



Découpable
sur chantier



Découpe
sur-mesure
(voir p.251)



SALLE DE BAINS
ACCESSIBLE
AFISB
(voir p.431)

CARACTÉRISTIQUES

- Texture aspect pierre lunaire
- Bonde horizontale extra-plate (24 l./min) et grille d'évacuation métallique blanche incluses
- Receveur découpable et perçable sur les contours si l'installation de la paroi le nécessite (pour cette opération, nous recommandons l'utilisation d'une meuleuse avec lame diamant ø 230 mm mini)
- En option, kit de pieds réglables permettant d'atteindre une hauteur de 10 à 14 cm

COULEUR



Blanc

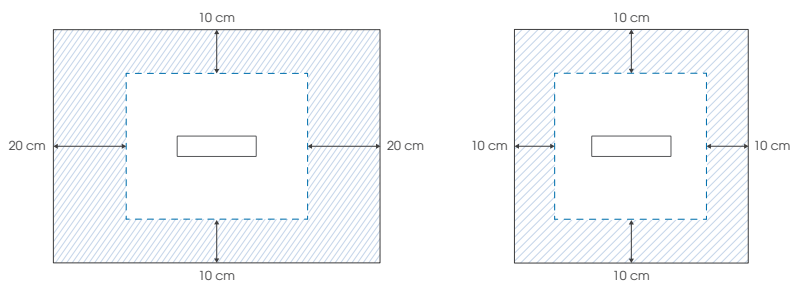
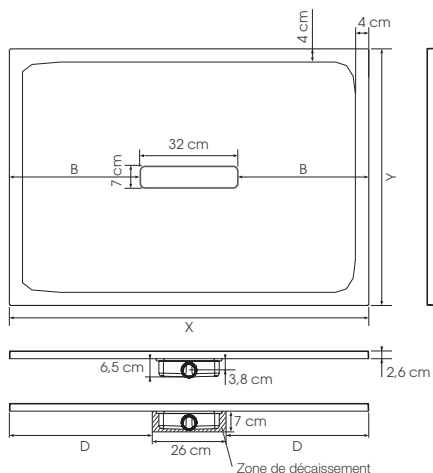

Zone maximale de découpe
(si le receveur n'est pas totalement encastré,
les côtés découpés doivent être positionnés contre les murs)

Tarifs H.T.

Tailles	X	Y	B	C	D	Pieds*
80 x 80 cm	80	80	24	32	27	4
90 x 90 cm	90	90	29	47	32	4
100 x 100 cm	100	100	34	42	32	8
100 x 80 cm	100	80	34	32	37	4
100 x 90 cm	100	90	34	37	37	4
120 x 80 cm	120	80	44	32	47	8
120 x 90 cm	120	90	44	37	47	8
120 x 100 cm	120	100	44	42	47	8
140 x 80 cm	140	80	54	32	57	10
140 x 90 cm	140	90	54	37	57	10
140 x 100 cm	140	100	54	42	57	10
160 x 80 cm	160	80	64	32	67	10
160 x 90 cm	160	90	64	37	67	10
160 x 100 cm	160	100	64	42	67	12
180 x 80 cm	180	80	74	32	77	12
180 x 90 cm	180	90	74	37	77	12
180 x 100 cm	180	100	74	42	77	14

Blanc

RD752	383 €
RD754	486 €
RD758	599 €
RD756	480 €
RD757	540 €
RD762	578 €
RD763	649 €
RD764	721 €
RD768	672 €
RD769	725 €
RD770	839 €
RD776	768 €
RD777	866 €
RD778	961 €
RD782	837 €
RD783	971 €
RD784	1 080 €

Kit de réparation

Couleur blanc
KINEMOON01 52 €

Kit de pieds

Kit 5 pieds	KINPIED09	50 €
Kit 8 pieds	KINPIED11	72 €
Kit 10 pieds	KINPIED03	80 €
Kit 12 pieds	KINPIED12	96 €
Kit 16 pieds	KINPIED04	115 €
Kit 30 pieds	KINPIED13	210 €



📦 Départ usine sous 48h *Nombre de pieds nécessaires dans le cas d'une pose sur pieds

INFO : Installez ce receveur partout grâce à la pompe de relevage VD90 (voir p.426)



Côté utilisateur

- **Design** : texture aspect pierre lunaire, couleur blanc
- **Accès facilité** : sans ressaut intérieur, 2,6 cm de ressaut extérieur maximum (pour une pose sans pieds)
- **Sécurité** : forte adhérence naturelle



Côté installateur

- **Adaptabilité parfaite** : découpable sur les 4 côtés et prestation de découpe sur-mesure en usine
- **Idéal pour les projets de douche à l'italienne** : encastrement total possible

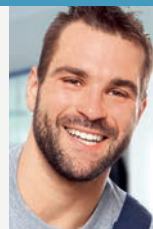

TYPES D'INSTALLATION

1. Posé sur pieds réglables avec habillage carrelé

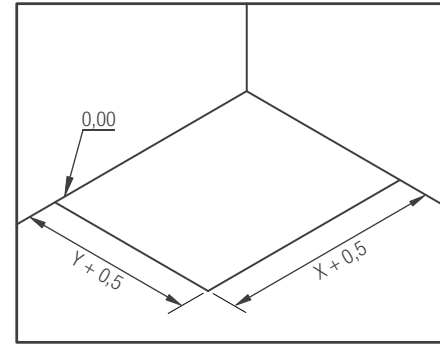
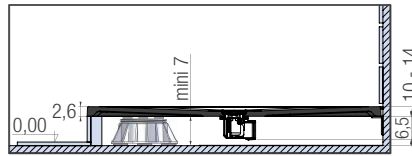
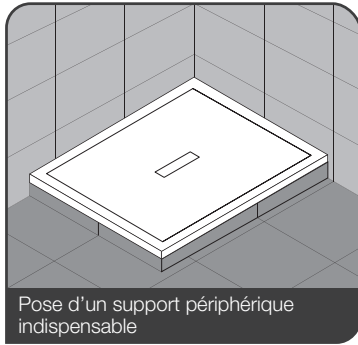

Préparation de l'implantation

2. Posé en butée contre le carrelage

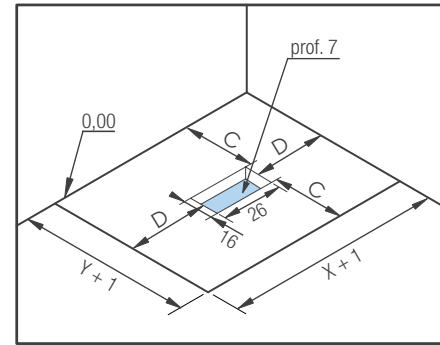
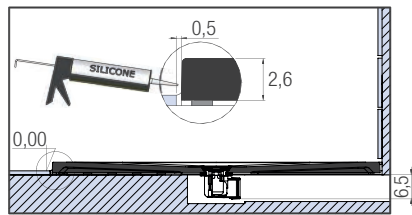
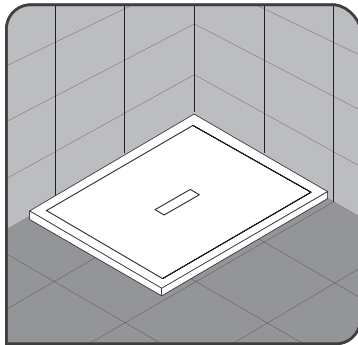

Préparation de l'implantation

3. Encastré et posé sur pieds réglables

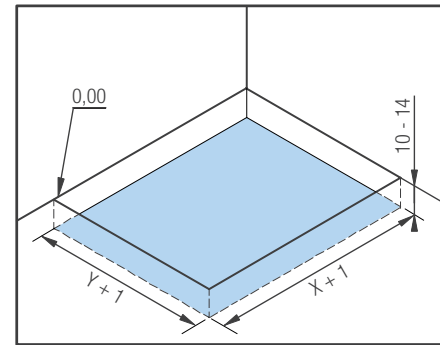
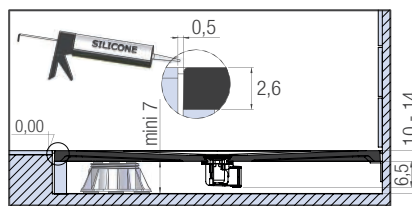
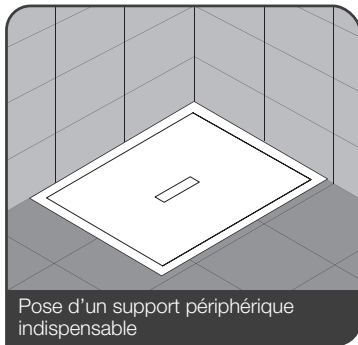

Préparation de l'implantation

4. Encastré et posé sans pieds réglables

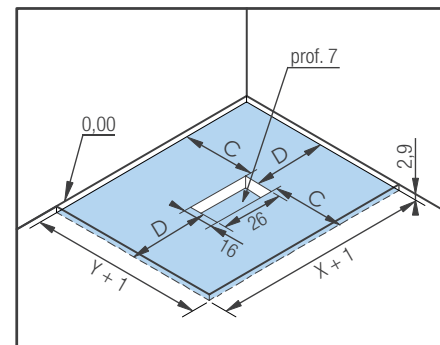
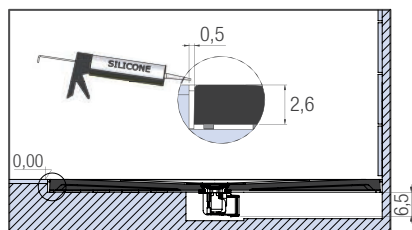
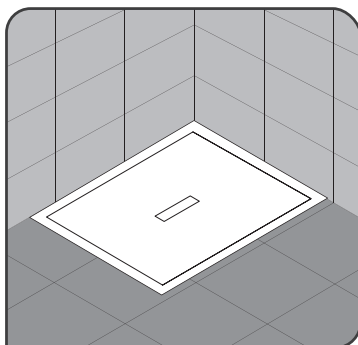

Préparation de l'implantation

C, D, X et Y : voir p.248

BON DE COMMANDE à envoyer

par mail à surmesure@kinedo.com

Commande et devis traités sous 48h

Enseigne :

Ville :

N° de commande :

TYPES DE DÉCOUPE possibles

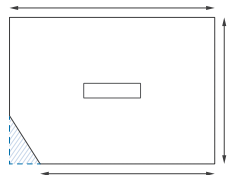
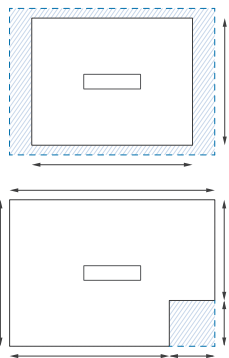

INFO : Suivant le type de découpe, mentionner sur le schéma à nous envoyer, toutes les cotes correspondant à l'une des configurations ci-contre.

DÉCOUPES MAXI possibles

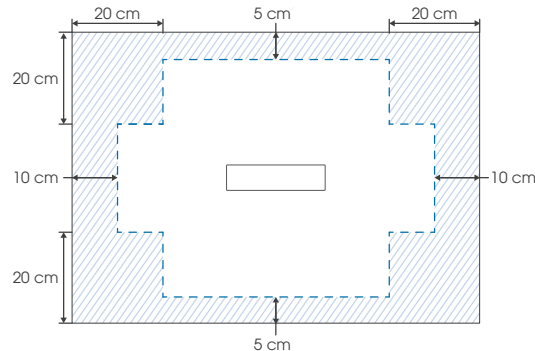

DÉCOUPE (pensez à joindre un schéma coté très précis avec le bon de commande)

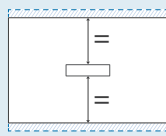
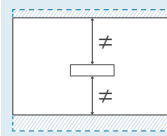
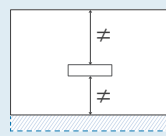
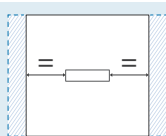
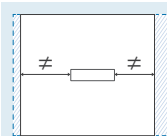
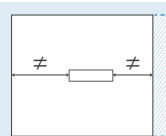
 <input type="checkbox"/> Découpes symétriques sur la longueur, avec bonde centrée	 <input type="checkbox"/> Découpes asymétriques sur la longueur, avec bonde décentrée	 <input type="checkbox"/> Découpe sur un côté sur la longueur, avec bonde décentrée
 <input type="checkbox"/> Découpes symétriques sur la largeur, avec bonde centrée	 <input type="checkbox"/> Découpes asymétriques sur la largeur, avec bonde décentrée	 <input type="checkbox"/> Découpe sur un côté sur la largeur, avec bonde décentrée

TARIF

Tarif receveur Kinemoon Style €

(prix de la taille de receveur standard supérieure la plus proche, voir p.248. Exemple : pour un receveur découpé de dimensions 135 x 82 cm, le prix de base sera celui d'un receveur 140 x 90 cm)

Supplément découpe :trait(s) de coupe x 65 € l'unité = €

(chaque découpe compte pour 1 trait de coupe, sauf dans le cas d'un décroché en angle où les 2 découpes comptent pour 1 trait de coupe)

Montant total HT du receveur €

Etude de faisabilité et devis envoyés sous 48h à réception du bon de commande et du schéma.
Départ usine sous 5 semaines.

A photograph of a modern bathroom shower pan. The pan is white and rectangular, set against beige tiled walls. A window with a black frame is visible in the upper left corner. A white shower panel is mounted on the wall to the right. The pan has a central drain with a circular logo.

KINEONE

L'essence même du granit



KINEONE

Receveur extra-plat découpable et texturé en Biolex
Spécial chantiers

ADHÉRENCE



Hauteur
2 cm



Découpage
total



Faible
découpage



Sans
découpage



LES +



Zéro ressaut
intérieur



Découpable
sur chantier



Découpe
sur-mesure
(voir p.257)



SALLE DE BAINS
ACCESSIBLE
AFISB
(voir p.431)

CARACTÉRISTIQUES

- Texture aspect granit
- Grille d'évacuation métallique blanche fournie (bonde non-incluse)
- Receveur découpable et perçable sur les contours si l'installation de la paroi le nécessite (pour cette opération, nous recommandons l'utilisation d'une meuleuse avec lame diamant \varnothing 230 mm mini)
- Receveur plein, dessous du receveur plat, en dehors de la surépaisseur de 1 cm autour de la zone de bonde (voir plan ci-dessous)
- En option, kit de pieds réglables permettant d'atteindre une hauteur de 8 à 13 cm, selon hauteur de bonde

COULEUR



Blanc

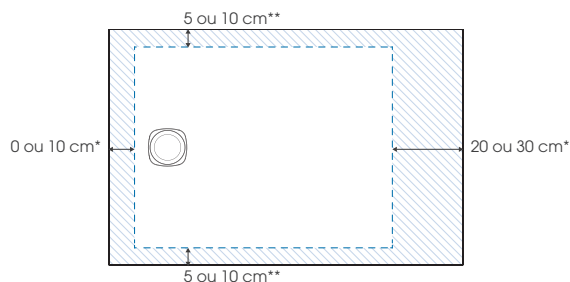
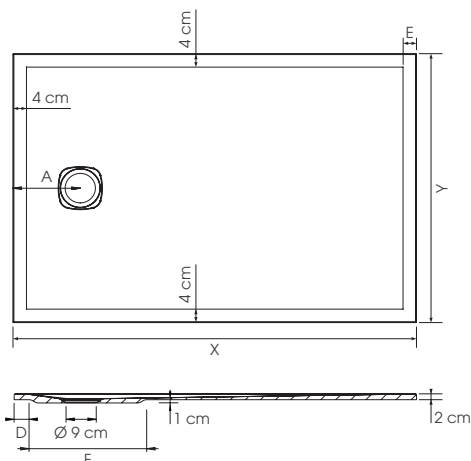

Zone maximale de découpe
(si le receveur n'est pas totalement encastré,
les côtés découpés doivent être positionnés contre les murs)

*10 et 30 cm uniquement pour la longueur 160 cm

**5 cm uniquement pour la largeur 70 cm

Tarifs H.T.

Tailles	X	Y	A	D	E*	F	Pieds**	Blanc
80 x 80 cm	80	80	20	10	4	35	4	RD980 395€
90 x 90 cm	90	90	20	10	4	35	4	RD981 438€
100 x 80 cm	100	80	20	10	4	35	5	RD982 430€
100 x 90 cm	100	90	20	10	4	35	5	RD983 484€
120 x 70 cm	120	70	20	10	4	35	4	RD984 447€
120 x 80 cm	120	80	20	10	4	35	5	RD985 516€
120 x 90 cm	120	90	20	10	4	35	5	RD986 580€
125 x 95 cm	125	95	20	10	4	35	5	RD993 639€
140 x 70 cm	140	70	20	10	4	35	5	RD987 527€
140 x 80 cm	140	80	20	10	4	35	6	RD988 603€
140 x 90 cm	140	90	20	10	4	35	6	RD989 665€
160 x 70 cm	160	70	35	19	20	41	5	RD990 603€
160 x 80 cm	160	80	35	19	20	41	8	RD991 689€
160 x 90 cm	160	90	35	19	20	41	8	RD992 775€

**Nombre de pieds nécessaires dans le cas d'une installation sur pieds Départ usine sous 48h

INFO : Installez ce receveur partout grâce à la pompe de relevage Kinefloor+ (voir p.425) ou VD90 (voir p.426)

*Zone dite de «pieds secs» où la pente d'évacuation est plus faible, l'eau s'écoule plus difficilement

Kit de réparation

Couleur blanc
KINEONE01

52€

Kit de pieds

Kit 5 pieds	KINPIED09	50€
Kit 8 pieds	KINPIED11	72€
Kit 30 pieds	KINPIED13	210€



de 6 à 11 cm

Option bonde

INFO : Kineone est livré sans bonde, bondes compatibles en option ci-dessous :

Option lot de 10 bondes extra-plates (garde d'eau 30 mm)	KINBONDE15	555€
Option bonde à sortie verticale	BOND25	44€
Option bonde NF (garde d'eau 50 mm)	BOND19	58€

Autres bondes compatibles (liste non exhaustive) :

- VALENTIN : Minime / Flush 44L/min / Smart Bonde / TGD
- NICOLL : Turboflow Magnetech / Turboflow 1 / Turboflow 2
- WIRQUIN : Slim / James / Tourbillon
- GEBERIT : Bonde \varnothing 90 garde d'eau 30 mm Bonde \varnothing 90 garde d'eau 50 mm



Côté utilisateur

- **Design** : coloris blanc avec texture aspect granit
- **Accès facilité** : sans ressaut intérieur, 2 cm de ressaut extérieur maximum (pour une pose sans pieds)
- **Sécurité** : forte adhérence naturelle



Côté installateur

- **Adaptabilité parfaite** : découpable sur 3 ou 4 côtés et prestation de découpe sur-mesure en usine
- **Idéal pour les projets de douche à l'italienne** : encastrement total possible

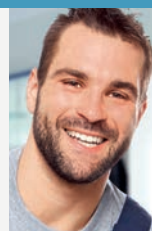

KINEONE

TYPES D'INSTALLATION POUR TOUS MODÈLES

1. Posé sur pieds réglables avec habillage carrelé

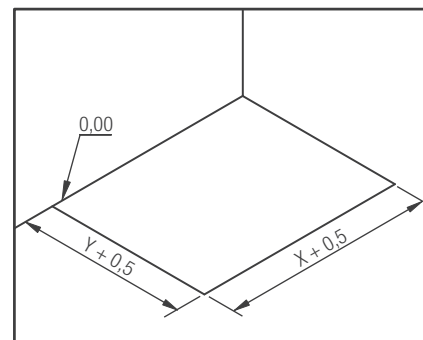
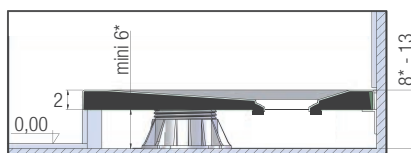

Préparation de l'implantation

2. Posé sur (ou en butée contre) le carrelage

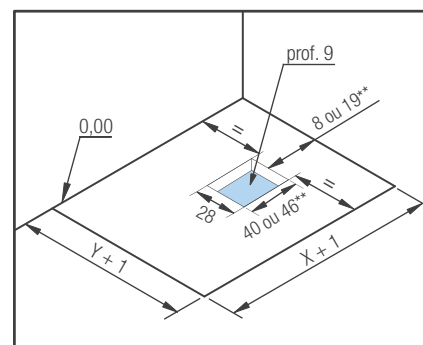
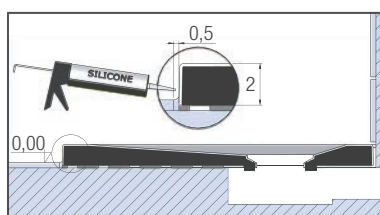
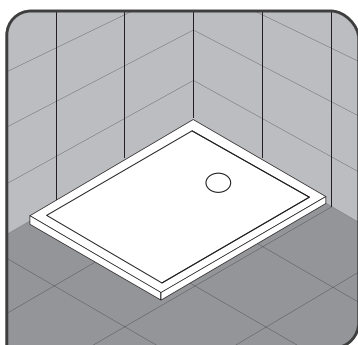

Préparation de l'implantation

3. Encastré et posé sur pieds réglables

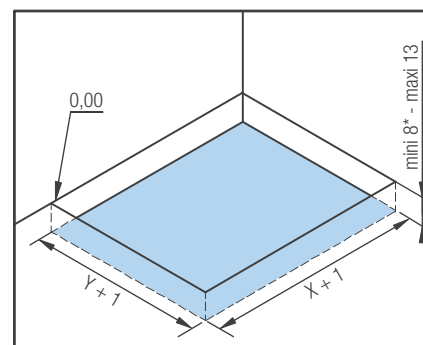
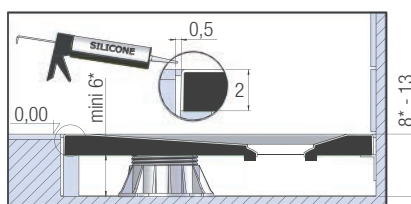

Préparation de l'implantation

4. Encastré et posé sans pieds réglables

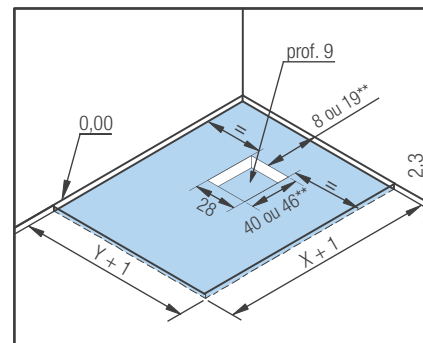
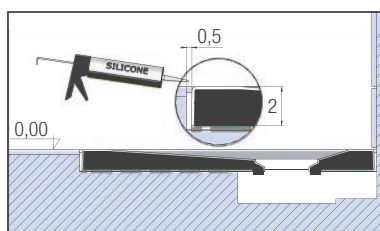
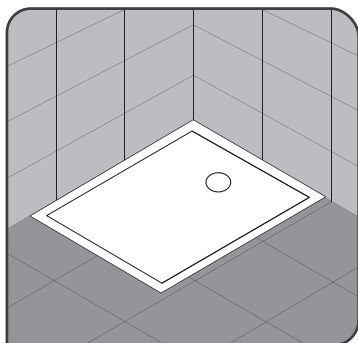

Préparation de l'implantation

X et Y : voir p.254

* selon hauteur de bonde / **19 et 46 cm uniquement pour la longueur 160 cm

BON DE COMMANDE à envoyer

par mail à surmesure@kinedo.com Commande et devis traités sous 48h

Enseigne :

Ville :

N° de commande :

TYPES DE DÉCOUPE possibles

ATTENTION : Dans le cas d'un receveur non-encastré, le chant découpé visible sera lisse (les autres chants auront la texture aspect minéral)

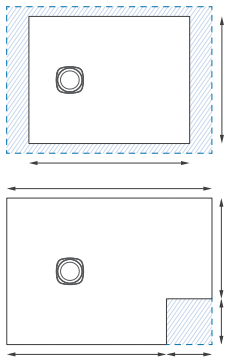

INFO : Suivant le type de découpe, mentionner sur le schéma à nous envoyer, toutes les cotes correspondant à l'une des configurations ci-contre.

DÉCOUPES MAXI possibles

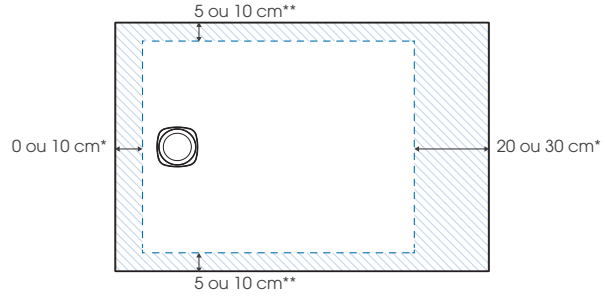

*10 et 30 cm uniquement pour la longueur 160 cm
**5 cm uniquement pour la largeur 70 cm

DÉCOUPE (pensez à joindre un schéma coté très précis avec le bon de commande)

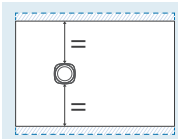

Découpes symétriques sur la longueur, avec bonde centrée

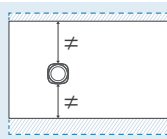

Découpes asymétriques sur la longueur, avec bonde décentrée

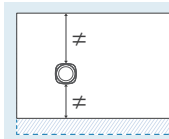

Découpe sur un côté sur la longueur, avec bonde décentrée

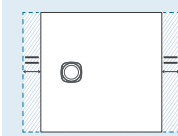

Découpes symétriques sur la largeur, avec bonde centrée

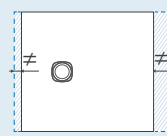

Découpes asymétriques sur la largeur, avec bonde décentrée

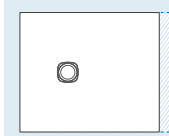

Découpe sur un côté sur la largeur, avec bonde décentrée

TARIF

Tarif receveur Kineone €

(prix de la taille de receveur standard supérieure la plus proche, voir p.254. Exemple : pour un receveur découpé de dimensions 135 x 82 cm, le prix de base sera celui d'un receveur 140 x 90 cm)

Supplément découpe : trait(s) de coupe x 65 € l'unité = €

(chaque découpe compte pour 1 trait de coupe, sauf dans le cas d'un décroché en angle où les 2 découpes comptent pour 1 trait de coupe)

Montant total HT du receveur €

Etude de faisabilité et devis envoyés sous 48h à réception du bon de commande et du schéma.
Départ usine sous 5 semaines.



KINESURF DÉCOUPABLE

L'élégance au naturel



KINESURF DÉCOUPABLE

Receveur extra-plat découpable, en Biocryl et Biotec



Hauteur
4 cm



Décaissement
total



Faible
décaissement



Sans
décaissement

ADHÉRENCE



Aspect pierre
et lisse



Aspect
mat grainé



Avec revêtement
antidérapant*

* uniquement sur finition blanc avec antidérapant

LES +



Zéro ressaut
intérieur



Découpable



SALLE DE BAINS
ACCESSIBLE
AFISB

(voir p.431)

CARACTÉRISTIQUES

- 3 finitions : aspect pierre (4 couleurs), mat grainé (5 couleurs), lisse (blanc brillant)
- Bonde horizontale extra-plate pivotant à 360° (25 l./min) incluse
- Cache-bonde assorti en Biocryl renforcé inox (sur receveurs aspect pierre), grille d'évacuation métallique assortie (sur autres receveurs)
- Receveur découpable et perçable sur les contours si l'installation de la paroi le nécessite (pour cette opération, nous recommandons l'utilisation d'une scie égoïne ou d'une meuleuse)
- Dessous du receveur plat (hors zone de bonde) : zone de décaissement réduite
- En option, kit de pieds réglables permettant d'atteindre une hauteur totale de 11 à 15 cm

COULEURS



Blanc
aspect pierre



Gris anthracite
aspect pierre

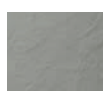

Gris béton
aspect pierre

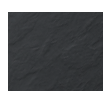

Noir
aspect pierre



Blanc brillant
lisse



Blanc
(avec antidérapant)



Blanc
mat grainé

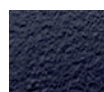

Gris anthracite
mat grainé



Gris béton
mat grainé



Noir
mat grainé

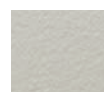

Sable
mat grainé

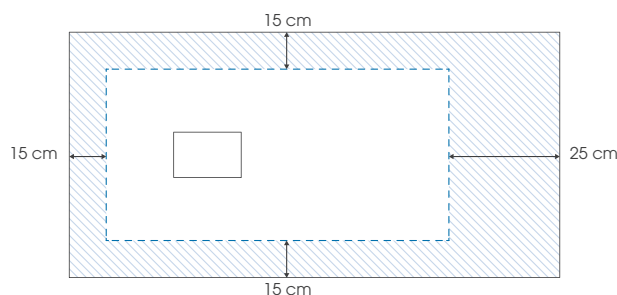
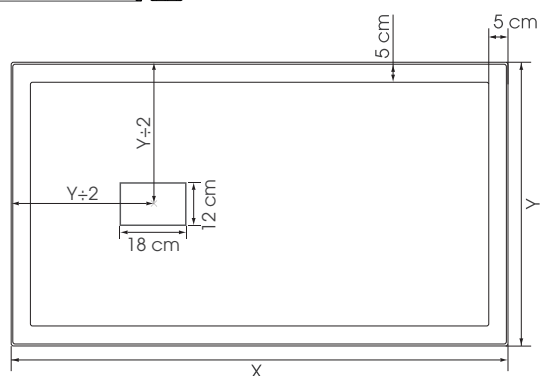
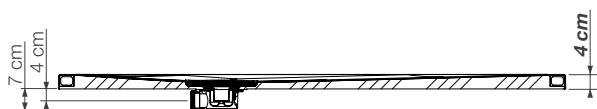

 Zone maximale de découpe
Découpe possible sur maximum 3 des 4 côtés
(si le receveur n'est pas totalement encastré,
les côtés découpés doivent être positionnés contre les murs)

X	Y	X	Y
80	80	140	80
90	90	140	90
100	80	140	100
100	90	160	80
100	100	160	90
120	80	160	100
120	90	180	80
120	100	180	90
		180	100

Tolérance sur X et Y :
±0,5 cm



Bonde extra-plate pour un faible décaissement de chape

INFO : Installez ce receveur partout grâce à la pompe de relevage Kinefloor+ (voir p.425) ou VD90 (voir p.426)
Tableaux références/prix (voir p.263)



Côté utilisateur

- **Design** : texture aspect pierre ou mat grainé et grand choix de couleurs. Cache-bonde ou grille assorti(e) au receveur
- **Accès facilité** : sans ressaut intérieur, 4 cm de ressaut extérieur maximum



Côté installateur

- **Adaptabilité parfaite** : découpable sur les 4 côtés
- **Zone de décaissement réduite** : dessous du receveur plat (hors zone de bonde)
- **Manipulation aisée** : receveur léger et résistant



Kinesurf
découpable

KINESURF DÉCOUPABLE



Kinesurf découpable 180 x 80 - couleur blanc aspect pierre - pose avec faible décaissement



Kinesurf découpable 120 x 90 - couleur gris béton aspect pierre - pose avec faible décaissement - présenté avec Kinewall Pietra gris béton



Kinesurf découpable 180 x 80 - couleur blanc mat grainé - pose avec faible décaissement



Kinesurf découpable 120 x 90 - couleur noir mat grainé - pose avec faible décaissement

Kit de pieds

INFO : Kits de pieds réglables permettant d'atteindre une hauteur de 11 à 15 cm



Longueur \ Largeur	80 cm	90 cm	100 cm	120 cm	140 cm	160 cm	180 cm
80 cm	4 pieds	-	4 pieds	8 pieds	9 pieds	11 pieds	12 pieds
90 cm	-	4 pieds	4 pieds	8 pieds	9 pieds	11 pieds	12 pieds
100 cm	-	-	4 pieds	8 pieds	9 pieds	11 pieds	12 pieds

Kit 5 pieds	KINPIED09	50€
Kit 8 pieds	KINPIED11	72€
Kit 10 pieds	KINPIED03	80€
Kit 12 pieds	KINPIED12	96€
Kit 30 pieds	KINPIED13	210€

Tarifs H.T.	Blanc aspect pierre - PN6		Gris anthracite aspect pierre - PN6	Gris béton aspect pierre - PN6	Noir aspect pierre - PN6	
80 x 80 cm	RD1220BT	466 €	RD1220AT	RD1220GT	RD1220NT	518 €
90 x 90 cm	RD1200BT	508 €	RD1200AT	RD1200GT	RD1200NT	564 €
100 x 100 cm	RD1201BT	551 €	RD1201AT	RD1201GT	RD1201NT	610 €
100 x 80 cm	RD1202BT	474 €	RD1202AT	RD1202GT	RD1202NT	523 €
100 x 90 cm	RD1203BT	528 €	RD1203AT	RD1203GT	RD1203NT	588 €
120 x 80 cm	RD1204BT	540 €	RD1204AT	RD1204GT	RD1204NT	599 €
120 x 90 cm	RD1205BT	622 €	RD1205AT	RD1205GT	RD1205NT	691 €
120 x 100 cm	RD1206BT	718 €	RD1206AT	RD1206GT	RD1206NT	797 €
140 x 80 cm	RD1207BT	646 €	RD1207AT	RD1207GT	RD1207NT	718 €
140 x 90 cm	RD1208BT	685 €	RD1208AT	RD1208GT	RD1208NT	762 €
140 x 100 cm	RD1209BT	772 €	RD1209AT	RD1209GT	RD1209NT	857 €
160 x 80 cm	RD1210BT	751 €	RD1210AT	RD1210GT	RD1210NT	835 €
160 x 90 cm	RD1211BT	800 €	RD1211AT	RD1211GT	RD1211NT	890 €
160 x 100 cm	RD1212BT	888 €	RD1212AT	RD1212GT	RD1212NT	985 €
180 x 80 cm	RD1213BT	792 €	RD1213AT	RD1213GT	RD1213NT	879 €
180 x 90 cm	RD1214BT	885 €	RD1214AT	RD1214GT	RD1214NT	982 €
180 x 100 cm	RD1215BT	981 €	RD1215AT	RD1215GT	RD1215NT	1 090 €

Tarifs H.T.	Blanc mat grainé - PN12		Gris anthracite mat grainé - PN12	Gris béton mat grainé - PN12	Noir mat grainé - PN12	Sable mat grainé - PN12	
80 x 80 cm	RD1700BG	373 €	RD1700AG	RD1700GG	RD1700NG	RD1700SG	410 €
90 x 90 cm	RD1701BG	429 €	RD1701AG	RD1701GG	RD1701NG	RD1701SG	466 €
100 x 100 cm	RD1702BG	487 €	RD1702AG	RD1702GG	RD1702NG	RD1702SG	523 €
100 x 80 cm	RD1703BG	415 €	RD1703AG	RD1703GG	RD1703NG	RD1703SG	451 €
100 x 90 cm	RD1704BG	467 €	RD1704AG	RD1704GG	RD1704NG	RD1704SG	509 €
120 x 80 cm	RD1705BG	498 €	RD1705AG	RD1705GG	RD1705NG	RD1705SG	542 €
120 x 90 cm	RD1706BG	560 €	RD1706AG	RD1706GG	RD1706NG	RD1706SG	610 €
120 x 100 cm	RD1707BG	621 €	RD1707AG	RD1707GG	RD1707NG	RD1707SG	679 €
140 x 80 cm	RD1708BG	583 €	RD1708AG	RD1708GG	RD1708NG	RD1708SG	632 €
140 x 90 cm	RD1709BG	627 €	RD1709AG	RD1709GG	RD1709NG	RD1709SG	684 €
140 x 100 cm	RD1710BG	673 €	RD1710AG	RD1710GG	RD1710NG	RD1710SG	734 €
160 x 80 cm	RD1711BG	665 €	RD1711AG	RD1711GG	RD1711NG	RD1711SG	724 €
160 x 90 cm	RD1712BG	747 €	RD1712AG	RD1712GG	RD1712NG	RD1712SG	813 €
160 x 100 cm	RD1713BG	829 €	RD1713AG	RD1713GG	RD1713NG	RD1713SG	904 €
180 x 80 cm	RD1714BG	726 €	RD1714AG	RD1714GG	RD1714NG	RD1714SG	789 €
180 x 90 cm	RD1715BG	840 €	RD1715AG	RD1715GG	RD1715NG	RD1715SG	915 €
180 x 100 cm	RD1716BG	955 €	RD1716AG	RD1716GG	RD1716NG	RD1716SG	1 042 €

Tarifs H.T.	Blanc brillant lisse - PN6		Blanc - PN24	
80 x 80 cm	RD1700	373 €	RD1700AD	518 €
90 x 90 cm	RD1701	429 €	RD1701AD	575 €
100 x 100 cm	RD1702	487 €	RD1702AD	631 €
100 x 80 cm	RD1703	415 €	RD1703AD	560 €
100 x 90 cm	RD1704	467 €	RD1704AD	613 €
120 x 80 cm	RD1705	498 €	RD1705AD	643 €
120 x 90 cm	RD1706	560 €	RD1706AD	704 €
120 x 100 cm	RD1707	621 €	RD1707AD	766 €
140 x 80 cm	RD1708	583 €	RD1708AD	727 €
140 x 90 cm	RD1709	627 €	RD1709AD	773 €
140 x 100 cm	RD1710	673 €	RD1710AD	818 €
160 x 80 cm	RD1711	665 €	RD1711AD	809 €
160 x 90 cm	RD1712	747 €	RD1712AD	892 €
160 x 100 cm	RD1713	829 €	RD1713AD	974 €
180 x 80 cm	RD1714	726 €	RD1714AD	871 €
180 x 90 cm	RD1715	840 €	RD1715AD	985 €
180 x 100 cm	RD1716	955 €	RD1716AD	1 100 €

📦 Départ usine sous 48h

PN6 naturellement non glissant
PN24 avec revêtement antidérapant

NF Option bonde NF (garde d'eau 50 mm)	BOND19	58 €
Option bonde à sortie verticale	BOND25	44 €



Kinesurf découpable 120 x 90 - couleur blanc brillant lisse - pose avec faible décaissement

Kinesurf
découpable

KINESURF

Plus qu'un receveur, la référence





KINESURF

Receveur extra-plat à poser ou à encastrer, idéal pour les constructions neuves

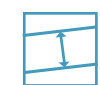

Hauteur
4 ou 9/10,5 cm



Décaissement
total



Faible
décaissement



Sans
décaissement

ADHÉRENCE



PN6



PN24
Avec revêtement
antidérapant

LE +



CARACTÉRISTIQUES

- Bonde horizontale extra-plate pivotant à 360° (25 l./min) incluse
- Grille d'évacuation en inox poli
- Pour une installation sans décaissement de chape, pensez à Kinesurf en hauteur 9/10,5 cm
- Dessous du receveur plat (hors zone de bonde) : zone de décaissement réduite
- En option, kit de pieds réglables pour Kinesurf 4 cm permettant d'atteindre une hauteur totale de 11 à 15 cm (12 à 15 cm pour les modèles avec bonde sur la largeur)

COULEURS



Blanc
brillant



Blanc
(avec antidérapant)



Kinesurf (4 cm)
pose avec décaissement total



Kinesurf (4 cm)
pose avec faible décaissement



Kinesurf (4 cm) sur pieds (plinthes non
fournies) - pose sans décaissement



Kinesurf (9/10,5 cm)
pose sans décaissement

INFO : Tableaux références/prix (voir p.269)

Kit de pieds pour receveurs Kinesurf 4 cm

		Receveur Carré / Rectangulaire								
Longueur \ Largeur	Longueur	80 cm	90 cm	100 cm	120 cm	140 cm	150 cm	160 cm	170 cm	180 cm
	70 cm		-	5 pieds	5 pieds	5 pieds*	12 pieds**	-	12 pieds	12 pieds
80 cm		5 pieds	-	8 pieds	8 pieds	12 pieds**	-	12 pieds	12 pieds	12 pieds
90 cm		-	5 pieds	8 pieds	8 pieds	12 pieds**	12 pieds	12 pieds	12 pieds	12 pieds
100 cm		-	-	5 pieds	8 pieds	10 pieds	12 pieds	12 pieds	-	12 pieds

*Pour la taille 120 x 70 cm avec bonde sur la largeur, il faut 8 pieds. **Pour les tailles 140 cm avec bonde sur la largeur, il faut 10 pieds

Receveur 1/4 de rond	
90 x 90 cm	8 pieds
100 x 100 cm	8 pieds

Kit 5 pieds	KINPIED09	50 €
Kit 8 pieds	KINPIED11	72 €
Kit 10 pieds	KINPIED03	80 €
Kit 12 pieds	KINPIED12	96 €
Kit 30 pieds	KINPIED13	210 €





Côté utilisateur

- **Accès facilité** : ressaut extérieur de 4 cm maximum (pour Kinesurf 4 cm)
- **Sécurité** : naturellement non glissant
- **Solidité et rigidité** : cadre périmétral en acier



Côté installateur

- **Idéal pour les projets de douche à l'italienne** : encastrement total possible (pour Kinesurf 4 cm)
- **Robustesse** : plus résistant qu'un receveur en céramique
- **Manipulation aisée** : receveur léger
- **Moins de décaissement** : dessous plat



KINESURF 4 CM

Dimensions pour modèles carrés, 1/4 de rond et rectangulaires (avec bonde centrée sur la longueur)



Dimensions pour receveurs rectangulaires 120 cm (avec bonde centrée sur la largeur)



Dimensions pour receveurs rectangulaires 140, 150, 160, 170 et 180 cm (avec bonde centrée sur la largeur)

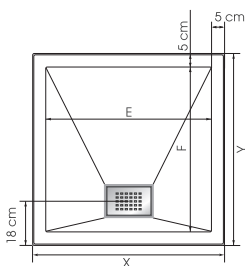

X	Y	E	F
80	80	70	70
90	90	80	80
100	100	90	90

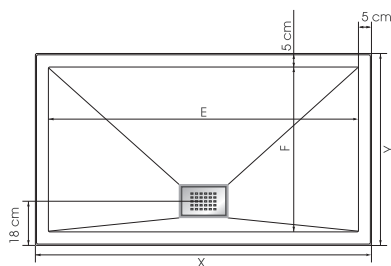

X	Y	E	F
90	70	80	60
100	70	90	60
100	80	90	70
100	90	90	80
120	70	110	60
120	80	110	70
120	90	110	80
140	70	130	60
140	80	130	70
140	90	130	80

X	Y	E	F
150	90	140	80
160	70	150	60
160	80	150	70
160	90	150	80
170	70	160	60
170	80	160	70
170	90	160	80
180	80	170	70

KINESURF 9/10,5 cm

(Non compatible avec les kits de pieds)

Dimensions pour modèles carrés, 1/4 de rond et rectangulaires (avec bonde centrée sur la longueur)

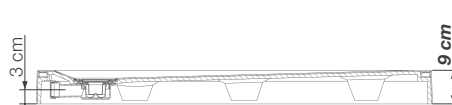

Dimensions pour receveurs rectangulaires 120 cm (avec bonde centrée sur la largeur)

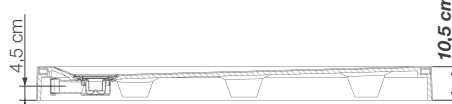

Dimensions pour receveurs rectangulaires 140, 150, 160, 170 et 180 cm (avec bonde centrée sur la largeur)

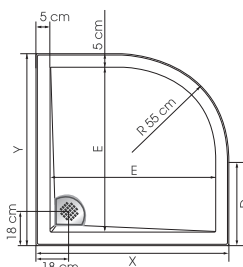
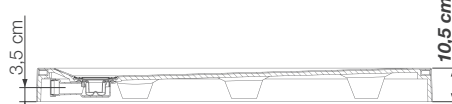

X	Y	E	D
90	90	80	35
100	100	90	45

Tolérance sur X et Y : +/- 0,5 cm

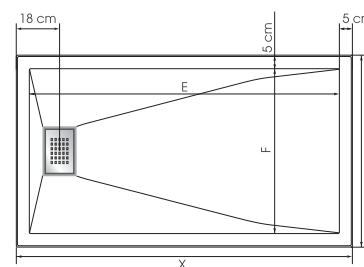

X	Y	E	F
120	70	110	60
120	80	110	70
120	90	110	80
120	100	110	90
140	70	130	60
140	80	130	70
140	90	130	80
140	100	130	90
150	90	140	80
150	100	140	90
160	70	150	60
160	80	150	70
160	90	150	80
160	100	150	90
170	70	160	60
170	80	160	70
170	90	160	80
180	80	170	70
180	90	170	80
180	100	170	90



Kinesurf 4 cm : Bonde extra-plate pour un faible décaissement de chape



Kinesurf 9/10,5 cm : Bonde extra-plate évitant tout décaissement de chape



Kinesurf 9/10,5 cm : Découpe du receveur pour l'évacuation (vue de dessous)



Kinesurf 9/10,5 cm : Pieds renforçant la stabilité du receveur

INFO : Installez ce receveur partout grâce à la pompe de relevage Kinefloor+ (voir p.425) ou VD90 (voir p.426)

KINESURF

PN6 naturellement non glissant : blanc brillant
PN24 avec revêtement antidérapant : blanc

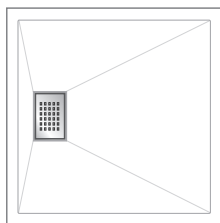

Tarifs H.T.	Carré					
	4 cm				9 cm	
	PN6		PN24		PN24	
80 x 80 cm	RD1100	366 €	RD1100AD	498 €	RD200AD	571 €
90 x 90 cm	RD1101	424 €	RD1101AD	558 €	RD201AD	633 €
100 x 100 cm	RD1102	460 €	RD1102AD	597 €	RD208AD	670 €

Départ usine sous 48h

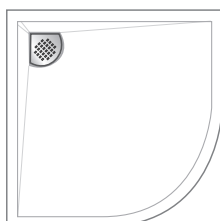

Tarifs H.T.	1/4 de rond					
	4 cm				9 cm	
	PN6		PN24		PN24	
90 x 90 cm	RD1103	401 €	RD1103AD	538 €	RD202AD	616 €
100 x 100 cm	RD1104	443 €	RD1104AD	577 €	RD203AD	654 €

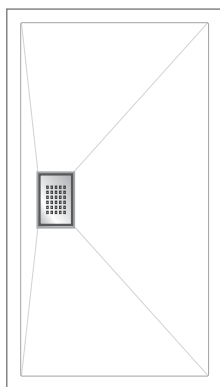

Tarifs H.T.	Rectangulaire (bonde centrée sur la longueur)					
	4 cm				9 cm	
	PN6		PN24		PN24	
90 x 70 cm	RD1105	365 €	RD1105AD	497 €	RD204AD	571 €
100 x 70 cm	RD1106	373 €	RD1106AD	508 €	RD205AD	580 €
100 x 80 cm	RD1107	395 €	RD1107AD	529 €	RD206AD	603 €
100 x 90 cm	RD1108	443 €	RD1108AD	577 €	RD207AD	655 €
120 x 70 cm	RD1109	429 €	RD1109AD	566 €	RD209AD	636 €
120 x 80 cm	RD1110	449 €	RD1110AD	585 €	RD210AD	658 €
120 x 90 cm	RD1111	519 €	RD1111AD	655 €	RD211AD	743 €
140 x 70 cm	RD1112	509 €	RD1112AD	643 €	RD212AD	702 €
140 x 80 cm	RD1113	540 €	RD1113AD	673 €	RD213AD	725 €
140 x 90 cm	RD1114	574 €	RD1114AD	706 €	RD214AD	750 €
150 x 90 cm	RD1115	646 €	RD1115AD	782 €	RD215AD	842 €
160 x 70 cm	RD1116	540 €	RD1116AD	673 €	RD216AD	799 €
160 x 80 cm	RD1117	627 €	RD1117AD	763 €	RD217AD	818 €
160 x 90 cm	RD1118	669 €	RD1118AD	802 €	RD218AD	848 €
170 x 70 cm	RD1119	551 €	RD1119AD	686 €	RD219AD	763 €
170 x 80 cm	RD1120	637 €	RD1120AD	773 €	RD220AD	825 €
170 x 90 cm	RD1121	717 €	RD1121AD	850 €	RD221AD	903 €
180 x 80 cm	RD1122	662 €	RD1122AD	795 €	RD222AD	840 €

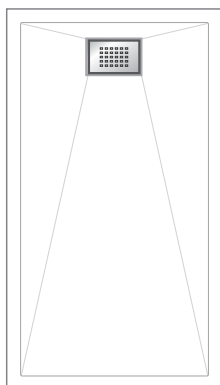

Tarifs H.T.	Rectangulaire (bonde centrée sur la largeur)					
	4 cm				10,5 cm	
	PN6		PN24		PN24	
120 x 70 cm	RD1150	429 €	RD1150AD	566 €	RD250AD	636 €
120 x 80 cm	RD1151	449 €	RD1151AD	585 €	RD251AD	658 €
120 x 90 cm	RD1152	519 €	RD1152AD	655 €	RD252AD	743 €
120 x 100 cm	RD1153	600 €	RD1153AD	733 €	RD253AD	809 €
140 x 70 cm	RD1154	509 €	RD1154AD	643 €	RD254AD	702 €
140 x 80 cm	RD1155	540 €	RD1155AD	673 €	RD255AD	725 €
140 x 90 cm	RD1156	574 €	RD1156AD	706 €	RD256AD	750 €
140 x 100 cm	RD1157	645 €	RD1157AD	781 €	RD257AD	823 €
150 x 90 cm	RD1158	646 €	RD1158AD	782 €	RD258AD	842 €
150 x 100 cm	RD1159	720 €	RD1159AD	855 €	RD259AD	913 €
160 x 70 cm	RD1160	540 €	RD1160AD	673 €	RD260AD	799 €
160 x 80 cm	RD1161	627 €	RD1161AD	763 €	RD261AD	818 €
160 x 90 cm	RD1162	669 €	RD1162AD	802 €	RD262AD	848 €
160 x 100 cm	RD1163	741 €	RD1163AD	877 €	RD263AD	924 €
170 x 70 cm	RD1164	551 €	RD1164AD	686 €	RD264AD	763 €
170 x 80 cm	RD1165	637 €	RD1165AD	773 €	RD265AD	825 €
170 x 90 cm	RD1166	717 €	RD1166AD	850 €	RD266AD	903 €
180 x 80 cm	RD1167	662 €	RD1167AD	795 €	RD267AD	840 €
180 x 90 cm	RD1168	738 €	RD1168AD	874 €	RD268AD	920 €
180 x 100 cm	RD1169	818 €	RD1169AD	952 €	RD269AD	1 011 €

Départ usine sous 48h

INFO : Pour une installation sur pieds, commander un kit (voir p.266)

Option tabouret (voir visuel p.426)
SIEGE18 235 €



Option bonde NF (garde d'eau 50 mm)
Option bonde à sortie verticale

BOND19 58 €
BOND25 44 €

KINESURF DÉCOUPABLE

TYPES D'INSTALLATION POUR TOUS MODÈLES

1. Posé sur pieds réglables avec habillage carrelé

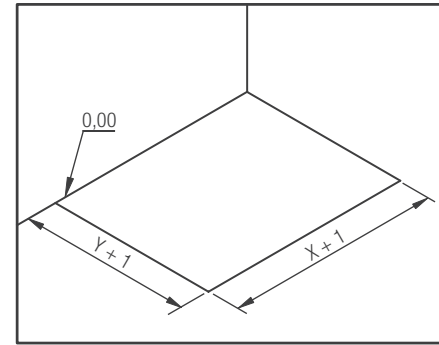
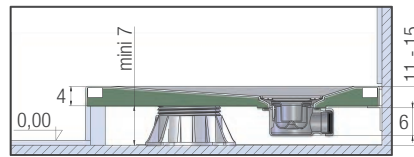
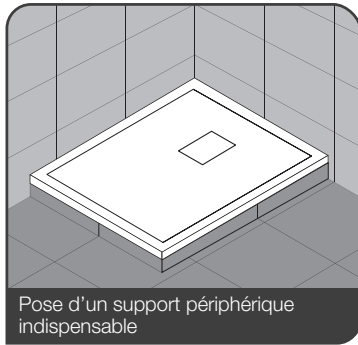

Préparation de l'implantation

2. Posé en butée contre le carrelage

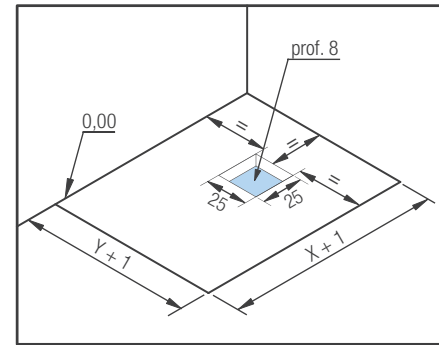
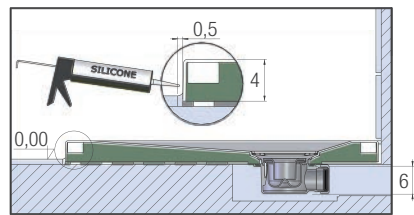
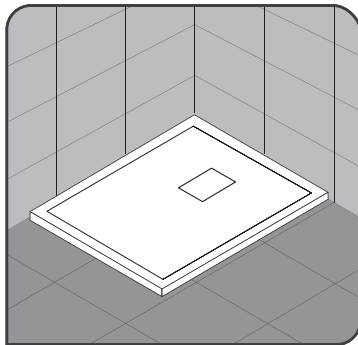

Préparation de l'implantation

3. Encastré et posé sur pieds réglables

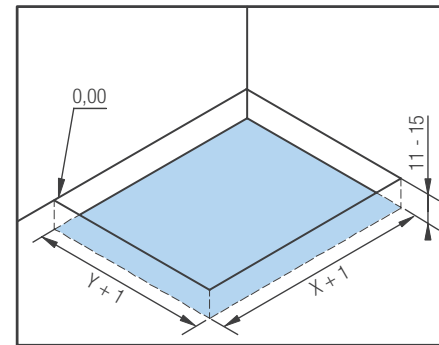
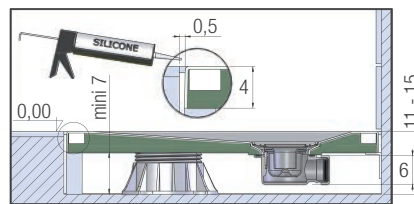
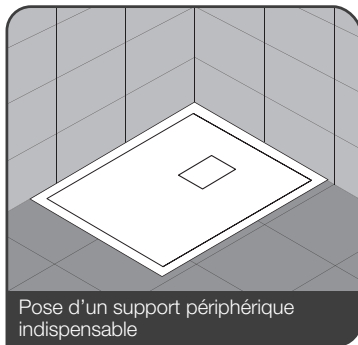

Préparation de l'implantation

4. Encastré et posé sans pieds réglables

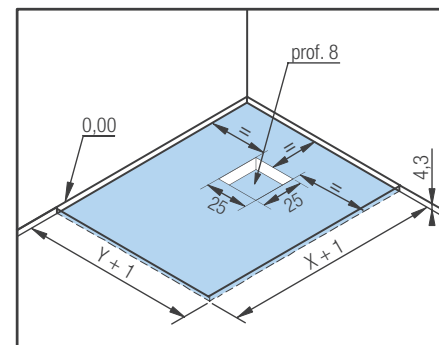
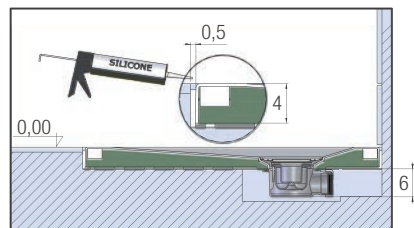
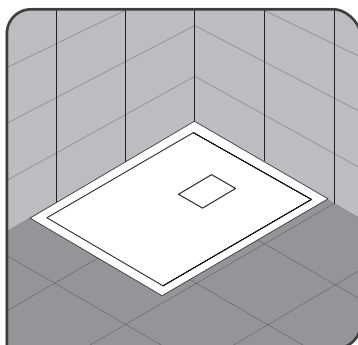

Préparation de l'implantation

X et Y : voir p.260

KINESURF

TYPES D'INSTALLATION POUR MODÈLES 1/4 DE ROND

1. Posé sur pieds réglables avec habillage carrelé

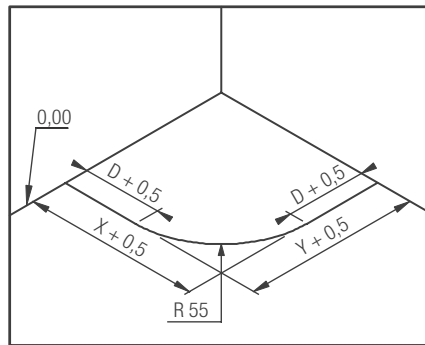
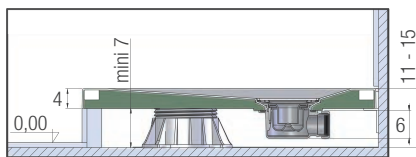

Préparation de l'implantation

2. Posé en butée contre le carrelage

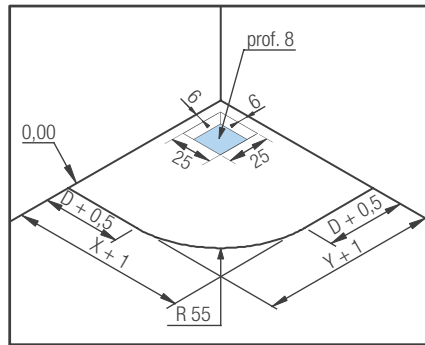
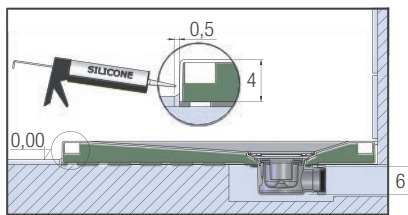

Préparation de l'implantation

3. Encastré et posé sur pieds réglables

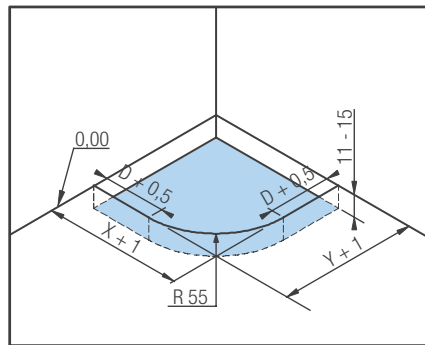
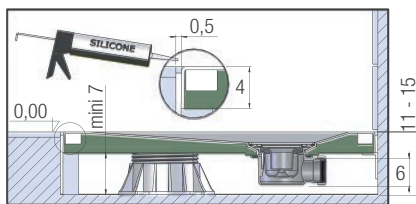

Préparation de l'implantation

4. Encastré et posé sans pieds réglables

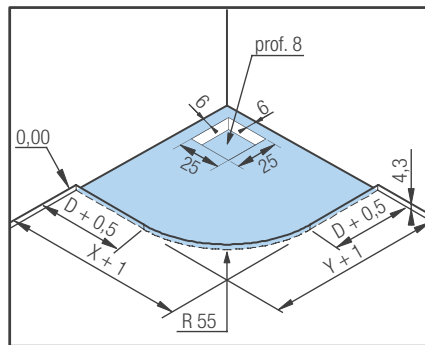
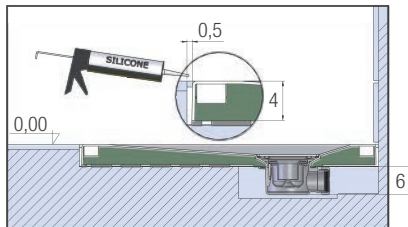

Préparation de l'implantation

D, X et Y : voir p.268

KINESURF

TYPES D'INSTALLATION POUR MODÈLES CARRÉS, RECTANGULAIRES BONDE CENTRÉE SUR LA LONGUEUR

1. Posé sur pieds réglables avec habillage carrelé

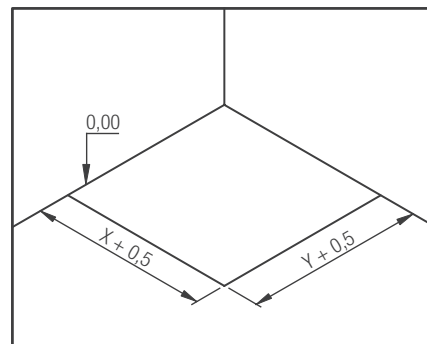
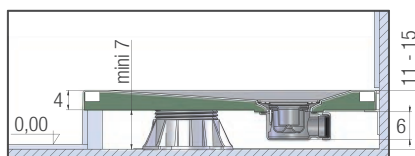

Préparation de l'implantation

2. Posé en butée contre le carrelage

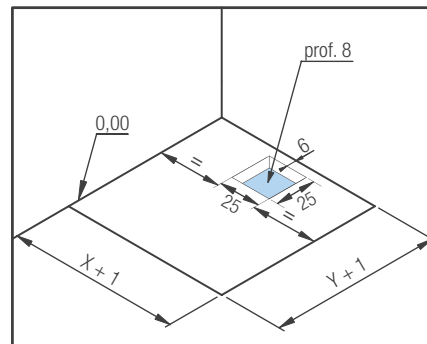
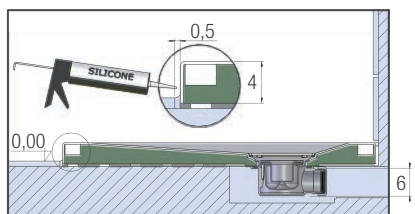
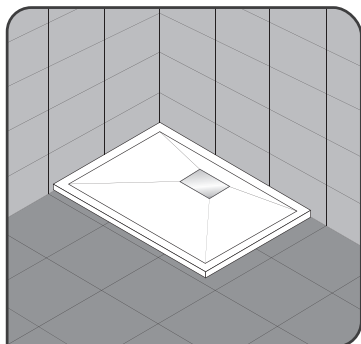

Préparation de l'implantation

3. Encastré et posé sur pieds réglables

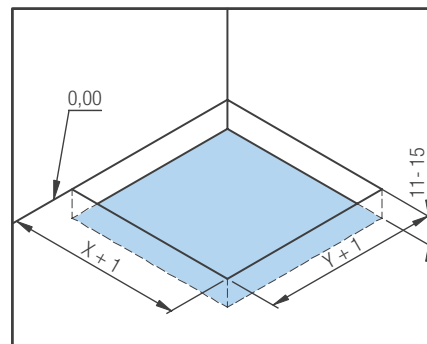
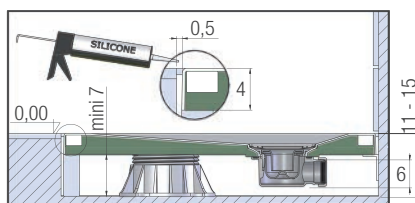

Préparation de l'implantation

4. Encastré et posé sans pieds réglables

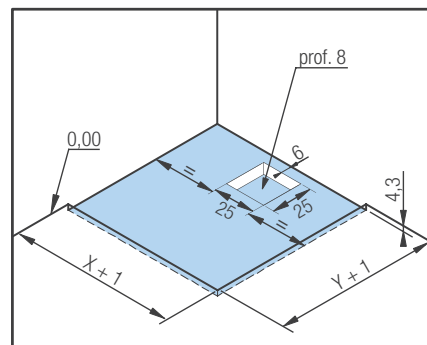
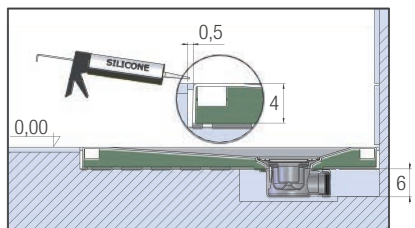
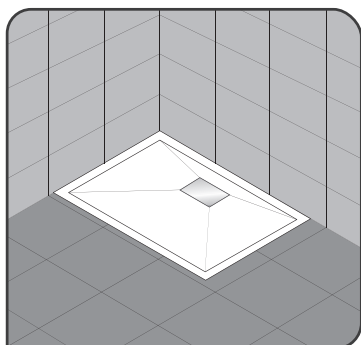

Préparation de l'implantation

X et Y : voir p.268

KINESURF

TYPES D'INSTALLATION POUR MODÈLES RECTANGULAIRES BONDE CENTRÉE SUR LA LARGEUR

1. Posé sur pieds réglables avec habillage carrelé

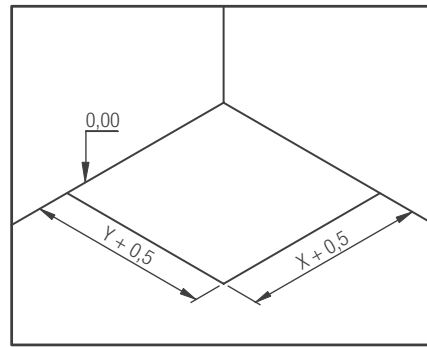
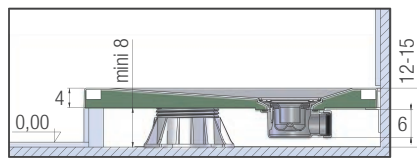

Préparation de l'implantation

2. Posé en butée contre le carrelage

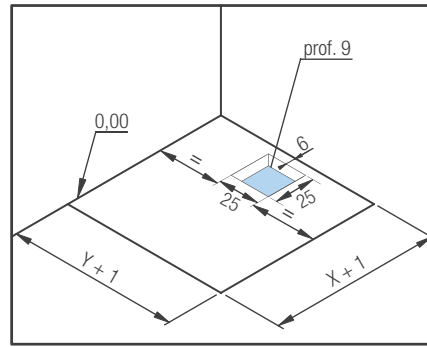
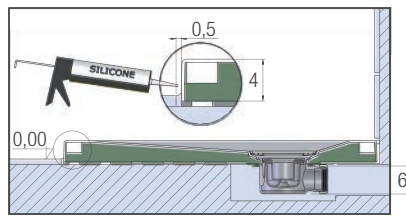
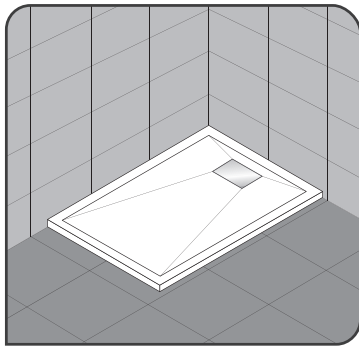

Préparation de l'implantation

3. Encastré et posé sur pieds réglables

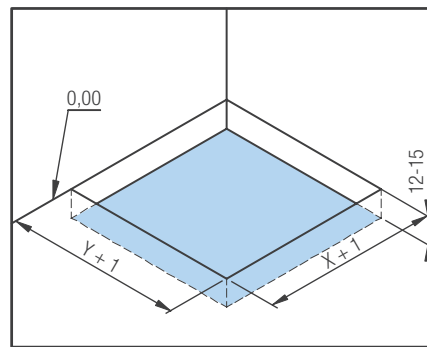
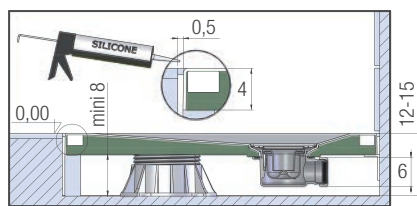

Préparation de l'implantation

4. Encastré et posé sans pieds réglables

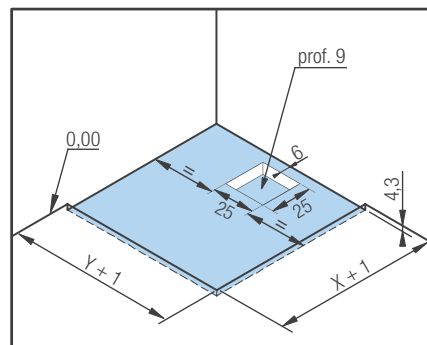
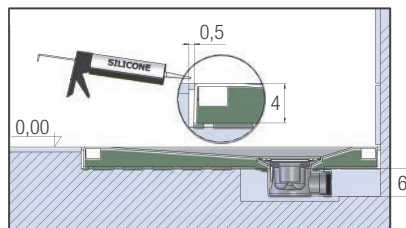
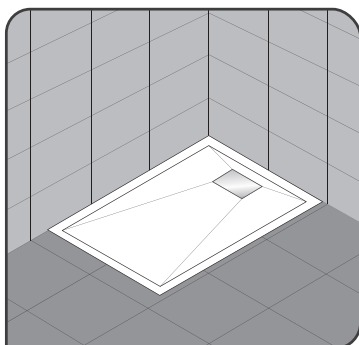

Préparation de l'implantation

X et Y : voir p.268



KINEFIRST NEO

Le receveur économique



KINEFIRST NEO

Receveur extra-plat en Biocryl et Biotec



Hauteur
4 cm



Décaissement
total



Faible
décaissement



Sans
décaissement
avec pieds
ou châssis

ADHÉRENCE



PN6



PN24
Avec revêtement
antidérapant

LES +



Zéro ressaut
intérieur



Découpable
sur chantier



SALLE DE BAINS
ACCESSIBLE
AFISB
(voir p.431)

CARACTÉRISTIQUES

- Grille d'évacuation en inox brossé fournie (bonde non-incluse)
- Receveur découpable et perçable sur les contours si l'installation de la paroi le nécessite (pour cette opération, nous recommandons l'utilisation d'une meuleuse)
- Dessous du receveur plat (hors zone de bonde) : zone de décaissement réduite
- En option : kit de pieds réglables permettant d'atteindre une hauteur totale de 10 à 15 cm (selon hauteur de bonde) ou châssis

COULEURS



Blanc
brillant



Blanc
(avec antidérapant)



Grille d'évacuation en inox brossé

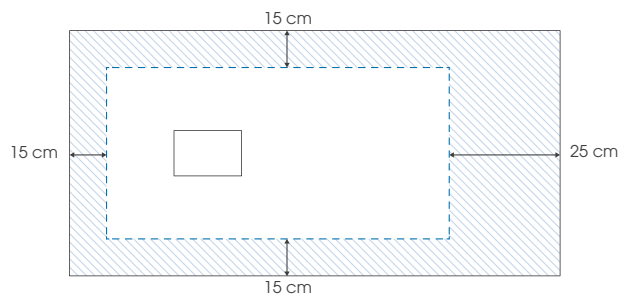
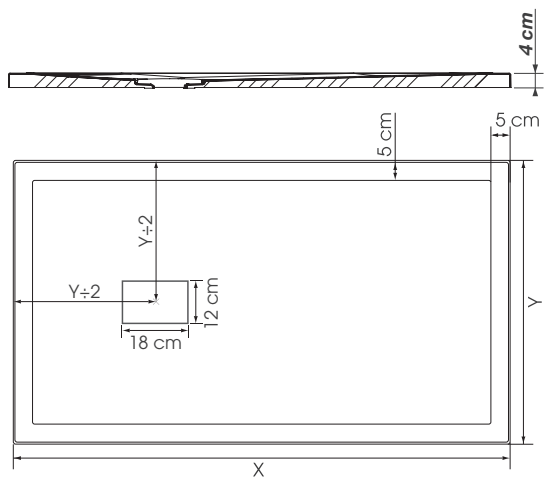

 Zone maximale de découpe
 Découpe possible sur maximum 3 des 4 côtés
 (si le receveur n'est pas totalement encastré,
 les côtés découpés doivent être positionnés contre les murs)

X	Y	N	X	Y
80	80		125	95
90	90		140	80
100	80		140	90
120	80		160	80
120	90		160	90

Tolérance sur X et Y : ± 0,5 cm



Kinefirst - 160 x 90 - pose avec décaissement total

KINEFIRST NEO



Kinefirst Neo 90 x 90 - pose avec décaissement total

Tarifs H.T.		PN6		PN24
80 x 80 cm	RD470	241 €	RD470AD	324 €
90 x 90 cm	RD471	304 €	RD471AD	387 €
100 x 80 cm	RD472	367 €	RD472AD	449 €
120 x 80 cm	RD473	410 €	RD473AD	493 €
120 x 90 cm	RD474	417 €	RD474AD	501 €
N 125 x 95 cm	RD479	502 €	RD479AD	586 €
140 x 80 cm	RD475	506 €	RD475AD	589 €
140 x 90 cm	RD476	519 €	RD476AD	602 €
160 x 80 cm	RD477	521 €	RD477AD	604 €
160 x 90 cm	RD478	544 €	RD478AD	627 €

INFO : Kinefirst Neo est livré sans bonde, bondes compatibles en option ci-dessous :

Option lot de 10 bondes extra-plates (garde d'eau 30 mm)	KINBONDE15	555 €
Option bonde à sortie verticale	BOND25	44 €
NF Option bonde NF (garde d'eau 50 mm)	BOND19	58 €

Autres bondes compatibles (liste non exhaustive) :

- VALENTIN : Minime / Flush 44L/min / Smart Bonde / TGD
- NICOLL : Turboflow Magnetch / **NF** : Turboflow 1 / Turboflow 2
- WIRQUIN : Slim / **NF** : James / Tourbillon
- CRISTINA ONDYNA : L'Extra-Plate / **NF** : Bonde Ø90 AD45051 ou VD80051 ou VD30551
- GEBERIT : Bonde Ø90 garde d'eau 30 mm / **NF** : Bonde Ø90 garde d'eau 50 mm
- VIEGA : Tempoplex Drain Ø90 garde d'eau 30 mm / **NF** : Tempoplex Drain Ø90 garde d'eau 50 mm

Kit de pieds

INFO : Kits de pieds réglables permettant d'atteindre une hauteur de 10 à 15 cm (selon hauteur de bonde)

Longueur \ Largeur	Longueur						
	80 cm	90 cm	100 cm	120 cm	125 cm	140 cm	160 cm
80 cm	4 pieds	-	5 pieds	6 pieds	-	8 pieds	9 pieds
90 cm	-	4 pieds	-	8 pieds	-	10 pieds	11 pieds
95 cm	-	-	-	-	8 pieds	-	-



Kit 5 pieds	KINPIED09	50 €
Kit 8 pieds	KINPIED11	72 €
Kit 10 pieds	KINPIED03	80 €
Kit 12 pieds	KINPIED12	96 €
Kit 30 pieds	KINPIED13	210 €

Châssis

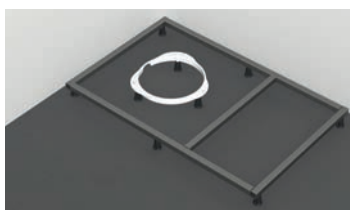
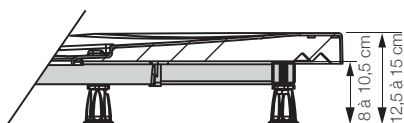

Tarifs H.T.	Châssis	
80 x 80 cm	KINCHAS01	167 €
90 x 90 cm	KINCHAS02	174 €
100 x 80 cm	KINCHAS03	192 €
120 x 80 cm	KINCHAS04	219 €
120 x 90 cm	KINCHAS05	232 €

KINEFIRST NEO

TYPES D'INSTALLATION

1. Posé sur pieds réglables avec habillage carrelé

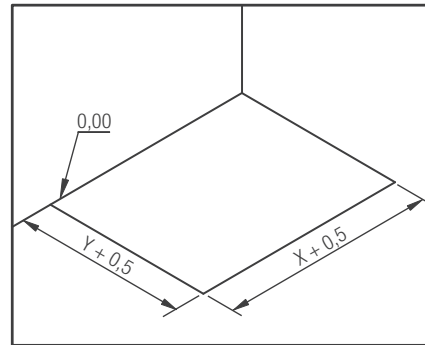
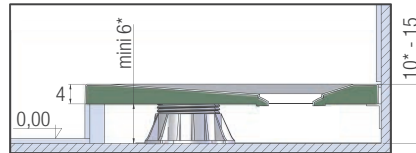
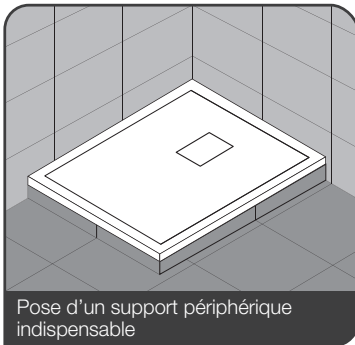

Préparation de l'implantation

2. Posé sur (ou en butée contre) le carrelage

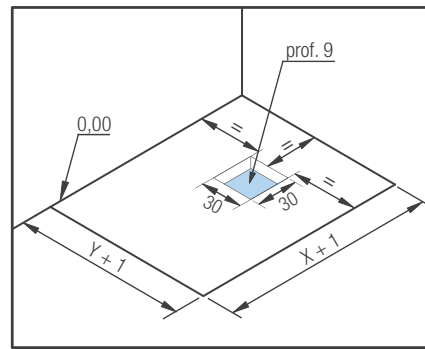
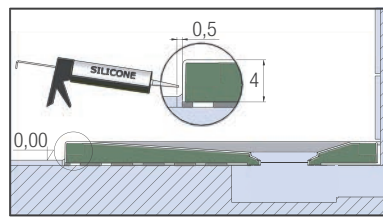
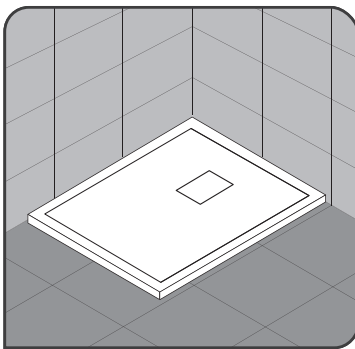

Préparation de l'implantation

3. Encastré et posé sur pieds réglables

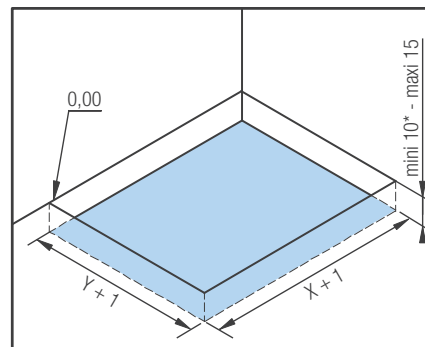
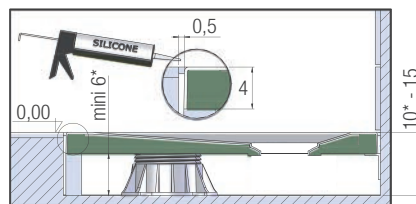
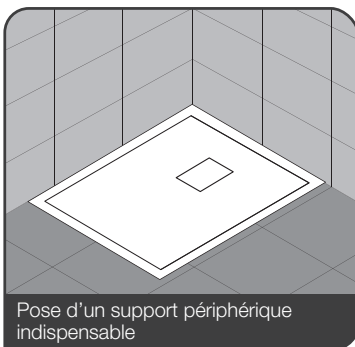

Préparation de l'implantation

4. Encastré et posé sans pieds réglables

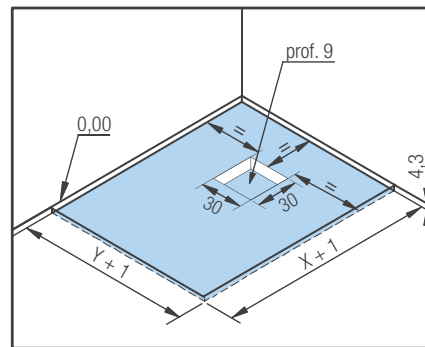
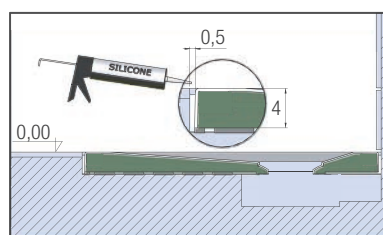
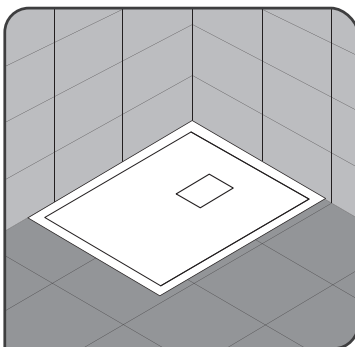

Préparation de l'implantation

X et Y : voir p.276

* selon hauteur de bonde

CHOISIR UN PANNEAU MURAL

KINEWALL DESIGN



MATÉRIAU

Panneau composite en aluminium
Surface lisse

DIMENSIONS

(l x h x p)

100 x 202 x 0,3 cm	100 x 250 x 0,3 cm
125 x 202 x 0,3 cm	125 x 250 x 0,3 cm
150 x 202 x 0,3 cm	150 x 250 x 0,3 cm

DÉCORS

Plus de 70 décors au choix

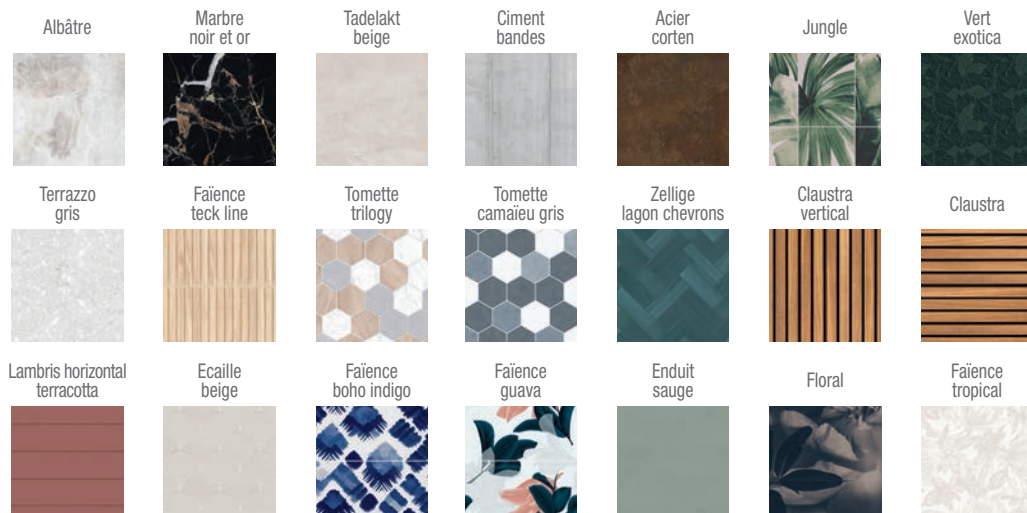



Vidéo
de montage

KINEWALL

Le panneau mural
en alternative à la faïence

Une solution pensée pour l'utilisateur

Un grand choix de décors et un confort au quotidien

- **Résistance aux chocs :**

les panneaux Kinewall sont revêtus d'un vernis hydrophobe limitant les rayures.

- **Entretien facilité :**

la surface lisse des panneaux permet un nettoyage d'un simple passage de raclette de douche.

- **Étanchéité maximale :**

les panneaux Kinewall sont 100% étanches, insensibles à l'eau et à la vapeur d'eau.

- **Durabilité :**

Le matériau utilisé est stable et rigide.

Votre douche/salle de bain bénéficiera d'un excellent revêtement et pour longtemps.



Une solution pensée pour l'installateur

Une installation facile et sans contrainte

- **Peu de travaux préparatoires des murs :**

les panneaux Kinewall et leurs profils de montage offrent une surface murale étanche et plane.

- **Une pose simplifiée :**

les panneaux sont directement collés sur tout type de mur existant.

- **Plus rapide qu'une pose de faïence pour créer un espace douche :**

pas de temps de séchage intermédiaires entre la pose des différents éléments, une semaine de gagnée.

- **Une gamme complète, découpable et perçable :**

permettant de s'adapter à toutes les configurations (pente de toit, robinetterie posée ou encastrée, murs avec fenêtre...). Les panneaux Kinewall peuvent également être utilisés pour habiller un bâti-support pour wc suspendu.

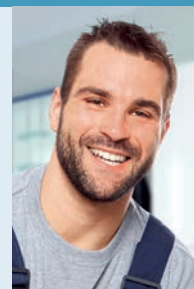



Vidéo
de montage
 YouTube

KINEWALL

Le choix du type de pose

Avec profilés de montage

Profilés disponibles en 3 couleurs :

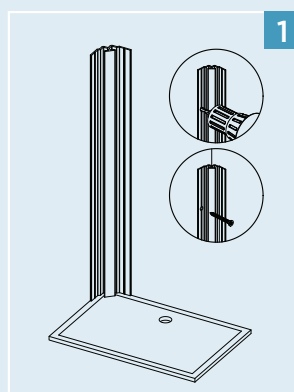

1

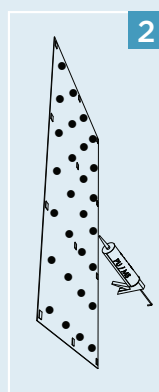

2

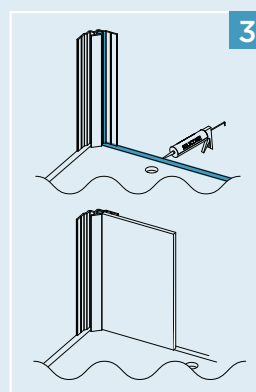

3

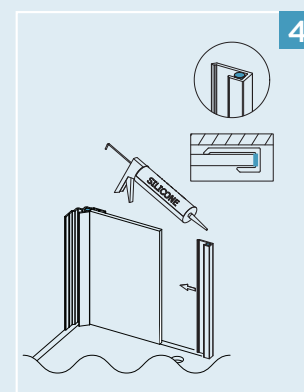

4

1 Visser le profilé d'angle au mur

2 Positionner les adhésifs au dos du panneau puis **disposer des plots de colle** PU ou MS polymère

3 Siliconer l'intérieur du profilé d'angle ainsi que **le rebord du receveur** puis insérer le panneau découpé et/ou percé au préalable sur le chantier

4 Siliconer le profilé d'extrémité puis le glisser sur le panneau

Reprendre les étapes 2 - 3 et 4 pour le deuxième côté puis **terminer par un joint périphérique total** des panneaux.

Sans profilés de montage

A l'aide de l'option bande métallique

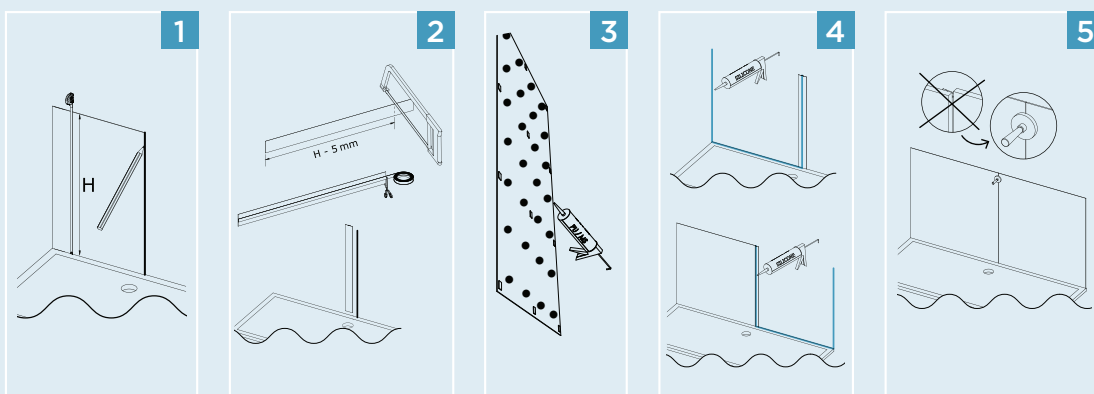

- 1** Présenter le panneau, mesurer la hauteur totale et faire un tracé à l'extrémité droite du panneau
- 2** Scier la bande métallique en retirant 5 mm à la mesure réalisée ci-dessus. Positionner l'adhésif au dos et coller la bande sur le tracé.
- 3** Positionner les adhésifs au dos du panneau puis disposer des plots de colle PU ou MS polymère
- 4** Siliconer l'angle du mur, le milieu de la bande métallique ainsi que le rebord du receveur puis coller le panneau découpé et/ou percé. Répéter l'opération pour le deuxième panneau.
- 5** Pour éviter un mauvais alignement des panneaux, utiliser l'option tampon magnétique. Terminer par un joint périphérique total des panneaux.

KINWALL DESIGN



Vidéo de montage
YouTube

Panneaux muraux décoratifs en aluminium



Épaisseur
3 mm



Hauteur
202 ou 250 cm



Neuf



Rénovation



Montage
express



CARACTÉRISTIQUES

- Panneau composite en aluminium. Matériau hydrofuge, imperméable et léger
- Surface lisse, plus de 70 décors disponibles dont un nouveau panneau blanc satiné plus économique
- Possibilité de mixer les décors entre eux selon les envies
- Grand choix de décors raccordables pour habiller les grands espaces
- Profilés de montage à l'unité, 3 couleurs au choix : blanc, argent brillant, noir intense grainé

6 DIMENSIONS

100 x 202 x 0,3 cm / 100 x 250 x 0,3 cm
125 x 202 x 0,3 cm / 125 x 250 x 0,3 cm
150 x 202 x 0,3 cm / 150 x 250 x 0,3 cm

PROFILÉS DE MONTAGE (Tarifs H.T.)

			Blanc	Argent brillant	Noir intense grainé
	Profilé en L pour montage en angle	202 cm	KINWALL202LB 38€	KINWALL202LAB 41€	KINWALL202LNIG 39€
		250 cm	KINWALL250LB 42€	KINWALL250LAB 45€	KINWALL250LNIG 43€
	Profilé en L pour montage en angle sortant	202 cm	KINWALL202LSB 38€	KINWALL202LSAB 44€	KINWALL202LSNIG 39€
		250 cm	KINWALL250LSB 42€	KINWALL250LSAB 49€	KINWALL250LSNIG 43€
	Lot de 2 profilés en U pour extrémités de panneaux	202 cm	KINWALL202UB 41€	KINWALL202UAB 57€	KINWALL202UNIG 41€
		250 cm	KINWALL250UB 53€	KINWALL250UAB 74€	KINWALL250UNIG 54€
	Profilé en H pour montage de 2 panneaux en alignement	202 cm	KINWALL202HB 37€	KINWALL202HAB 40€	KINWALL202HNIG 38€
		250 cm	KINWALL250HB 41€	KINWALL250HAB 44€	KINWALL250HNIG 41€
	Bande métallique pour montage de 2 panneaux en alignement sans profilé Kit (tampon magnétique) pour utilisation avec bande métallique	KINWALLBAND01 56€			
		KINWALLAIM01 92€			





Côté utilisateur

- **Design** : plus de 70 décors
- **Confort** : une installation rapide et sans poussière
- **Praticité** : facile d'entretien et sans aucun joint de carrelage à entretenir







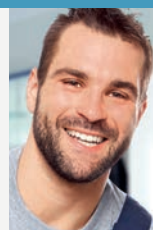







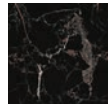
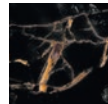

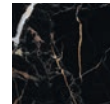
Côté installateur





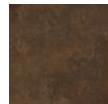

- **Installation facile et économique** : peu de préparation nécessaire des murs, pose par collage sur n'importe quel type de surface
- **Adaptabilité à toutes les configurations** : découpe et perçage possible sur chantier





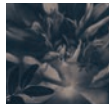
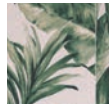

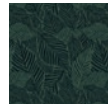



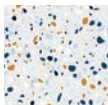
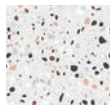





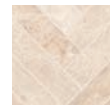

PANNEAUX MURAUX

Tarifs H.T.										
	014 - Albâtre	006 - Marbre blanc	015 - Marbre rose	016 - Marbre gris bleu	101 - Marbre gris galet	017 - Marbre noir et cuivre	018 - Marbre noir cuivré	019 - Marbre noir	020 - Marbre noir et or	
100 x 202 cm	PM500	PM384	PM501	PM502	PM575	PM503	PM504	PM505	PM506	292€
125 x 202 cm	PM700	PM304	PM701	PM702	PM775	PM703	PM704	PM705	PM706	318€
150 x 202 cm	PM900	PM324	PM901	PM902	PM975	PM903	PM904	PM905	PM906	381€
100 x 250 cm	PM600	PM454	PM601	PM602	PM675	PM603	PM604	PM605	PM606	368€
125 x 250 cm	PM800	PM344	PM801	PM802	PM875	PM803	PM804	PM805	PM806	399€
150 x 250 cm	PM1000	PM364	PM1001	PM1002	PM1075	PM1003	PM1004	PM1005	PM1006	474€

Tarifs H.T.										
	021 - Tadelakt beige	022 - Ciment bandes	023 - Ciment cercles	024 - Ciment carreaux gris	025 - Organic	004 - Béton foncé	008 - Acier corten	010 - Inox brossé blanc	011 - Inox brossé gris	
100 x 202 cm	PM507	PM508 ➔	PM509 ➔	PM510 ➔	PM511	PM382	PM386	PM388	PM389	292€
125 x 202 cm	PM707	PM708 ➔	PM709 ➔	PM710 ➔	PM711	PM302	PM306	PM308	PM309	318€
150 x 202 cm	PM907	PM908 ➔	PM909 ➔	PM910 ➔	PM911	PM322	PM326	PM328	PM329	381€
100 x 250 cm	PM607	PM608 ➔	PM609 ➔	PM610 ➔	PM611	PM452	PM456	PM458	PM459	368€
125 x 250 cm	PM807	PM808 ➔	PM809 ➔	PM810 ➔	PM811	PM342	PM346	PM348	PM349	399€
150 x 250 cm	PM1007	PM1008 ➔	PM1009 ➔	PM1010 ➔	PM1011	PM362	PM366	PM368	PM369	474€

Tarifs H.T.										
	026 - Cactus	027 - Cactus désert	102 - Palmier*	029 - Floral	030 - Jungle	031 - Bleu exotica	032 - Vert exotica	033 - Bananiers	096 - Subway	
100 x 202 cm	PM512 ➔	PM513 ➔	PM576 ➔	PM515	PM516 ➔	PM517 ➔	PM518 ➔	PM519 ➔	PM570 ➔	292€
125 x 202 cm	PM712 ➔	PM713 ➔	PM776 ➔	PM715	PM716 ➔	PM717 ➔	PM718 ➔	PM719 ➔	PM770 ➔	318€
150 x 202 cm	PM912 ➔	PM913 ➔	PM976 ➔	PM915	PM916 ➔	PM917 ➔	PM918 ➔	PM919 ➔	PM970 ➔	381€
100 x 250 cm	PM612 ➔	PM613 ➔	PM676 ➔	PM615	PM616 ➔	PM617 ➔	PM618 ➔	PM619 ➔	PM670 ➔	368€
125 x 250 cm	PM812 ➔	PM813 ➔	PM876 ➔	PM815	PM816 ➔	PM817 ➔	PM818 ➔	PM819 ➔	PM870 ➔	399€
150 x 250 cm	PM1012 ➔	PM1013 ➔	PM1076 ➔	PM1015	PM1016 ➔	PM1017 ➔	PM1018 ➔	PM1019 ➔	PM1070 ➔	474€

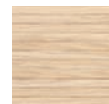





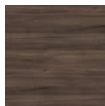

Tarifs H.T.										
	035 - Terrazzo gris	036 - Terrazzo bleu	037 - Terrazzo terracotta	002 - Tomette camaïeu bleu	003 - Tomette camaïeu gris	052 - Tomette trilogy	053 - Tomette marbre noir	051 - Faïence tissu	013 - Chevrons	
100 x 202 cm	PM521	PM522 ➔	PM523 ➔	PM380 ➔	PM381 ➔	PM538 ➔	PM539 ➔	PM537 ➔	PM391	292€
125 x 202 cm	PM721	PM722 ➔	PM723 ➔	PM300 ➔	PM301 ➔	PM738 ➔	PM739 ➔	PM737 ➔	PM311	318€
150 x 202 cm	PM921	PM922 ➔	PM923 ➔	PM320 ➔	PM321 ➔	PM938 ➔	PM939 ➔	PM937 ➔	PM331 ➔	381€
100 x 250 cm	PM621	PM622 ➔	PM623 ➔	PM450 ➔	PM451 ➔	PM638 ➔	PM639 ➔	PM637 ➔	PM461	368€
125 x 250 cm	PM821	PM822 ➔	PM823 ➔	PM340 ➔	PM341 ➔	PM838 ➔	PM839 ➔	PM837 ➔	PM351	399€
150 x 250 cm	PM1021	PM1022 ➔	PM1023 ➔	PM360 ➔	PM361 ➔	PM1038 ➔	PM1039 ➔	PM1037 ➔	PM371 ➔	474€

Tarifs H.T.										
	097 - Travertin	088 - Chêne Huilé	012 - Chêne naturel	057 - Claustra graphik	058 - Claustra vertical	007 - Claustra	091 - Faïence teck line	089 - Teck horizon	090 - Teck horizon bleu outremer	
100 x 202 cm	PM571 ➔	PM562 ➔	PM390 ➔	PM543 ➔	PM544 ➔	PM385	PM565 ➔	PM563 ➔	PM564 ➔	292€
125 x 202 cm	PM771 ➔	PM762 ➔	PM310 ➔	PM743 ➔	PM744 ➔	PM305	PM765 ➔	PM763 ➔	PM764 ➔	318€
150 x 202 cm	PM971 ➔	PM962 ➔	PM330 ➔	PM943 ➔	PM944 ➔	PM325	PM965 ➔	PM963 ➔	PM964 ➔	381€
100 x 250 cm	PM671 ➔	PM662 ➔	PM460 ➔	PM643 ➔	PM644 ➔	PM455	PM665 ➔	PM663 ➔	PM664 ➔	368€
125 x 250 cm	PM871 ➔	PM862 ➔	PM350 ➔	PM843 ➔	PM844 ➔	PM345	PM865 ➔	PM863 ➔	PM864 ➔	399€
150 x 250 cm	PM1071 ➔	PM1062 ➔	PM370 ➔	PM1043 ➔	PM1044 ➔	PM365	PM1065 ➔	PM1063 ➔	PM1064 ➔	474€

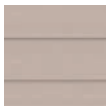





➔ Décor avec raccord. *Motif différent selon la largeur du panneau : 1 palmier sur les largeurs 100 et 125 cm, 2 palmiers sur la largeur 150 cm.

PANNEAUX MURAUX



Tarifs H.T.

										
	059 - Noyer	060 - Bardage blanc	061 - Lambris horizontal beige	062 - Lambris horizontal blanc	063 - Lambris horizontal bleu nuit	064 - Lambris horizontal terracotta	065 - Lambris vertical bleu nuit	066 - Lambris vertical vert céladon	054 - Vagues horizontales	
100 x 202 cm	PM545	PM546	PM547	PM548	PM549	PM550	PM551	PM552	PM540	292€
125 x 202 cm	PM745	PM746	PM747	PM748	PM749	PM750	PM751	PM752	PM740	318€
150 x 202 cm	PM945	PM946	PM947	PM948	PM949	PM950	PM951	PM952	PM940	381€
100 x 250 cm	PM645	PM646	PM647	PM648	PM649	PM650	PM651	PM652	PM640	368€
125 x 250 cm	PM845	PM846	PM847	PM848	PM849	PM850	PM851	PM852	PM840	399€
150 x 250 cm	PM1045	PM1046	PM1047	PM1048	PM1049	PM1050	PM1051	PM1052	PM1040	474€







Tarifs H.T.

								
	092 - Faïence boho indigo	093 - Faïence frangipanier	094 - Faïence guava	095 - Faïence tropical	098 - Zellige blanc chevrons	099 - Zellige lagon chevrons	100 - Zellige sauge chevrons	
100 x 202 cm	PM566	PM567	PM568	PM569	PM572	PM573	PM574	292€
125 x 202 cm	PM766	PM767	PM768	PM769	PM772	PM773	PM774	318€
150 x 202 cm	PM966	PM967	PM968	PM969	PM972	PM973	PM974	381€
100 x 250 cm	PM666	PM667	PM668	PM669	PM672	PM673	PM674	368€
125 x 250 cm	PM866	PM867	PM868	PM869	PM872	PM873	PM874	399€
150 x 250 cm	PM1066	PM1067	PM1068	PM1069	PM1072	PM1073	PM1074	474€

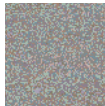
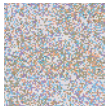
Tarifs H.T.

						
	044 - Ecaille beige	045 - Ecaille blanche	046 - Ecaille sauge	047 - Ecaille terracotta	048 - Ecaille marbre	
100 x 202 cm	PM530	PM531	PM532	PM533	PM534	292€
125 x 202 cm	PM730	PM731	PM732	PM733	PM734	318€
150 x 202 cm	PM930	PM931	PM932	PM933	PM934	381€
100 x 250 cm	PM630	PM631	PM632	PM633	PM634	368€
125 x 250 cm	PM830	PM831	PM832	PM833	PM834	399€
150 x 250 cm	PM1030	PM1031	PM1032	PM1033	PM1034	474€

Tarifs H.T.

								
	041 - Enduit beige	039 - Enduit blanc	043 - Enduit gris anthracite	038 - Enduit gris pierre	040 - Enduit sauge	042 - Enduit terracotta	009 - Taloché blanc	
100 x 202 cm	PM527	PM525	PM529	PM524	PM526	PM528	PM387	292€
125 x 202 cm	PM727	PM725	PM729	PM724	PM726	PM728	PM307	318€
150 x 202 cm	PM927	PM925	PM929	PM924	PM926	PM928	PM327	381€
100 x 250 cm	PM627	PM625	PM629	PM624	PM626	PM628	PM457	368€
125 x 250 cm	PM827	PM825	PM829	PM824	PM826	PM828	PM347	399€
150 x 250 cm	PM1027	PM1025	PM1029	PM1024	PM1026	PM1028	PM367	474€

Tarifs H.T.

		
	000 - Blanc satiné	
100 x 202 cm	PM561	216€
125 x 202 cm	PM761	270€
150 x 202 cm	PM961	324€
100 x 250 cm	PM661	268€
125 x 250 cm	PM861	334€
150 x 250 cm	PM1061	401€

 Décor avec raccord

PLUS DE
70
DÉCORS



014 - Albâtre

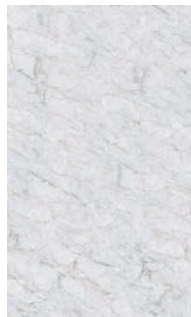

006 - Marbre blanc

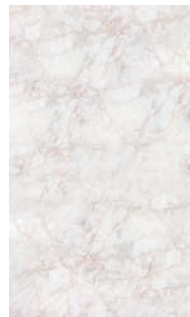

015 - Marbre rose



016 - Marbre gris bleu

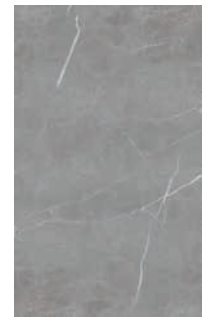

101 - Marbre gris galet

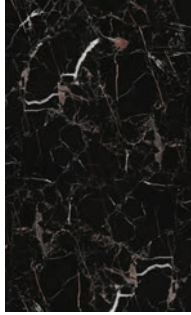

017 - Marbre noir et cuivre



018 - Marbre noir cuivré



019 - Marbre noir

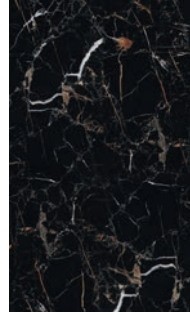

020 - Marbre noir et or

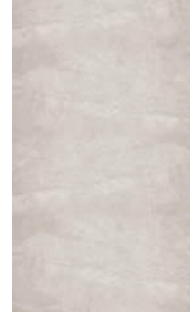

021 - Tadelakt beige



022 - Ciment bandes



023 - Ciment cercles

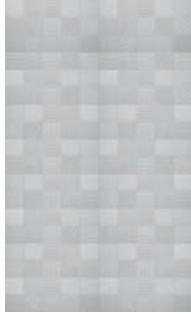

024 - Ciment carreaux gris



025 - Organic

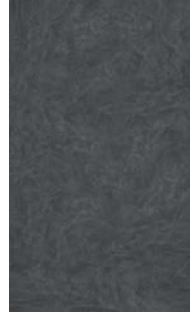

004 - Béton foncé



008 - Acier corten



010 - Inox brossé blanc 011 - Inox brossé gris



026 - Cactus



027 - Cactus désert



102 - Palmier*

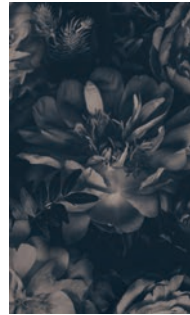

029 - Floral



030 - Jungle



031 - Bleu exotica



032 - Vert exotica



033 - Bananiers

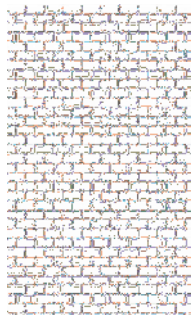

096 - Subway

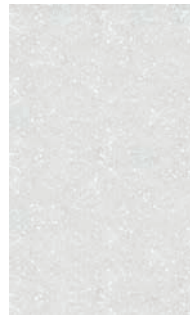

035 - Terrazzo gris



036 - Terrazzo bleu



037 - Terrazzo terracotta



002 - Tomette camaïeu bleu



003 - Tomette camaïeu gris

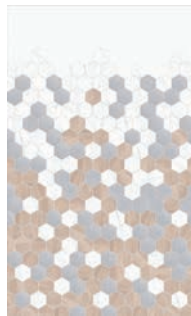

052 - Tomette trilogy

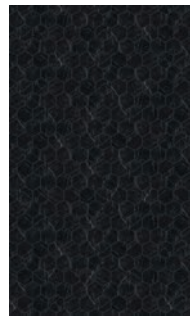

053 - Tomette marbre noir

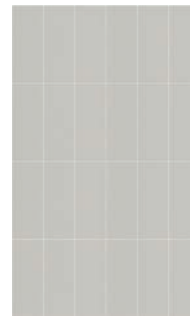

051 - Faïence tissu



013 - Chevrons

*Motif différent selon la largeur du panneau : 1 palmier sur les largeurs 100 et 125 cm, 2 palmiers sur la largeur 150 cm.



097 - Travertin

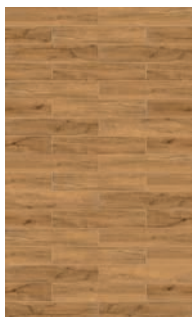

088 - Chêne Huilé



012 - Chêne naturel

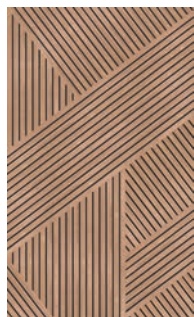

057 - Clastra graphik

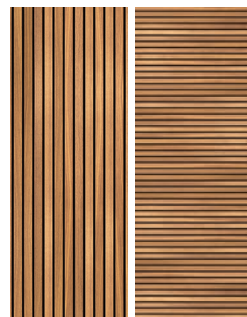

058 - Clastra vertical
007 - Clastra

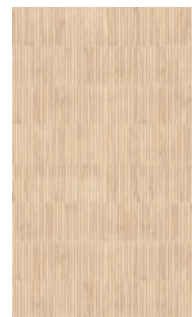

091 - Faïence teck line

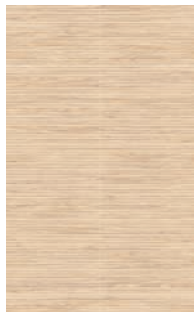

089 - Teck horizon

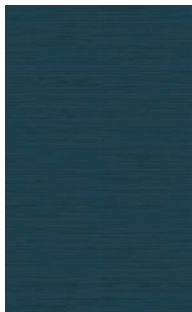

090 - Teck horizon bleu outremer

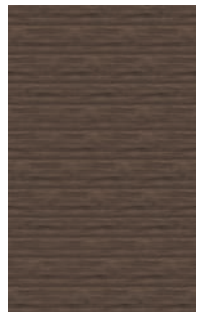

059 - Noyer



060 - Bardage blanc



061 - Lambris horizontal beige

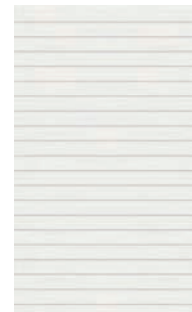

062 - Lambris horizontal blanc



063 - Lambris horizontal bleu nuit



064 - Lambris horizontal terracotta



065 - Lambris vertical bleu nuit

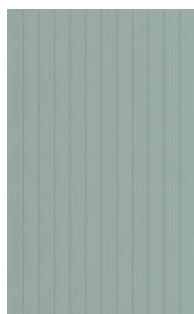

066 - Lambris vertical vert céladon

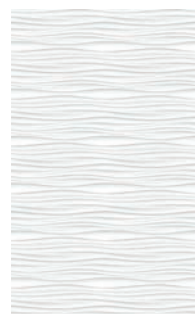

054 - Vagues horizontales

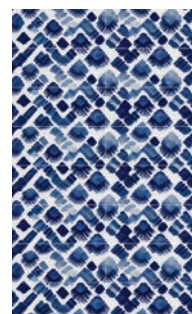

092 - Faïence boho indigo



093 - Faïence frangipanier

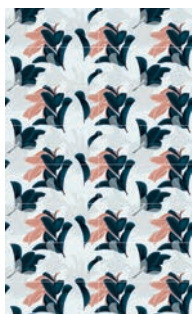

094 - Faïence guava



095 - Faïence tropical

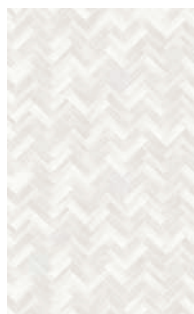

098 - Zellige blanc chevrons

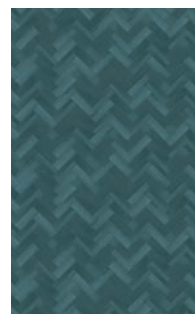

099 - Zellige lagon chevron

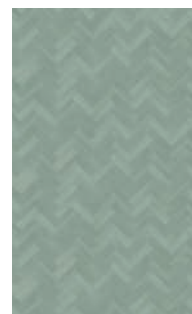

100 - Zellige sauge chevrons



044 - Ecaïlle beige

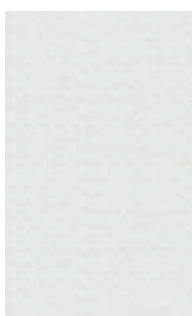

045 - Ecaïlle blanche

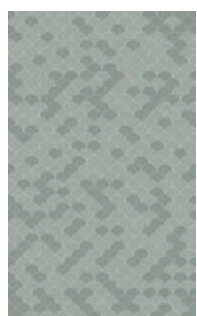

046 - Ecaïlle sauge



047 - Ecaïlle terracotta

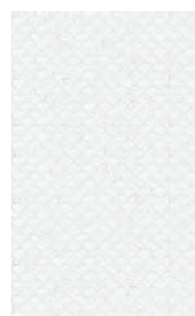

048 - Ecaïlle marbre



041 - Enduit beige



039 - Enduit blanc

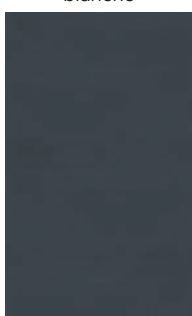

043 - Enduit gris anthracite



038 - Enduit gris pierre



040 - Enduit sauge

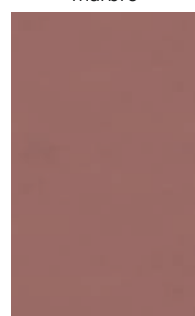

042 - Enduit terracotta



009 - Taloché blanc
000 - Blanc satiné

KINEWALL DESIGN



Kinewall Design - décors Marbre blanc et Marbre cuivré sans profilés de montage



Kinewall Design - décors Teck horizon et Faïence frangipanier avec profilés de montage blanc



Kinewall Design - décors Noyer et Bananiers avec profilés de montage noir intense grainé



Kinewall Design - décors Floral et Enduit beige avec profilés de montage argent brillant



Kinewall Design - décors Tomette marbre noir et Albâtre sans profilés de montage



Kinewall Design - décor Teck horizon bleu outremer avec profilés d'extrémité (en U) noir intense grainé



Kinewall Design - décor Bardage blanc avec profilés de montage blanc



Kinewall Design - décor Ecaille sauge avec profilés de montage blanc

KINEWALL DESIGN



Kinewall Design - décor Lambris vertical vert céladon avec profilés de montage blanc



Kinewall Design - décors Enduit sauge et Jungle sans profilés de montage



Kinewall Design - décor Zellige lagon chevrons avec profilés de montage noir intense grainé



Kinewall Design - décors Vagues horizontales et Marbre noir avec profilés de montage blanc et argent brillant



Kinewall Design - décor Claustra avec profilés de montage noir intense grainé



Kinewall Design - décors Marbre gris galet et Subway avec profilé de jonction (en H) noir intense grainé



Kinewall Design - décor Travertin avec profilés d'extrémité (en U) noir intense grainé



Kinewall Design - décors Faïence Guava et Enduit blanc avec profilés de montage blanc

KINEWALL DESIGN



Kinewall Design - décor Faïence tissu avec profilés de montage blanc



Kinewall Design - décors Clastra graphik et Ciment bandes avec profilés de montage noir intense grainé



Kinewall Design - décors Terrazzo gris et Palmier avec profilés de montage blanc



Kinewall Design - décor Marbre gris bleu avec profilés de montage blanc

PANNEAUX MURAUX

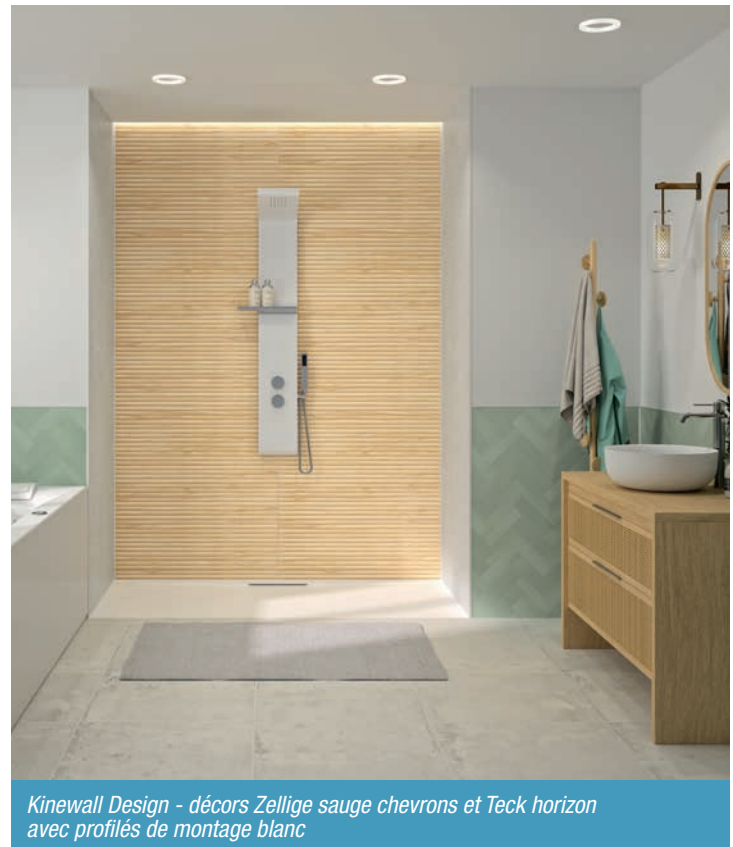
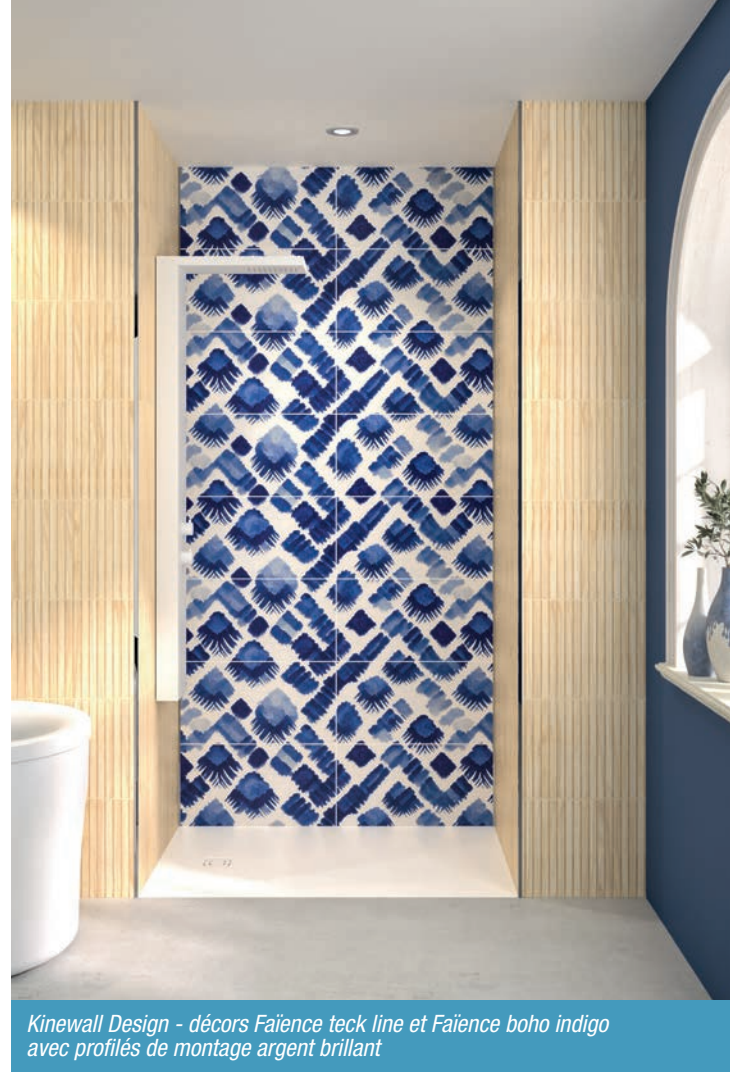

NOS MODÈLES DE COLONNES



AQUAGLASS p.297



AQUAWALL PIETRA p.298



AQUAMOON p.299



AQUADESIGN p.300



AQUASTYLE p.301



AQUACHROME p.302

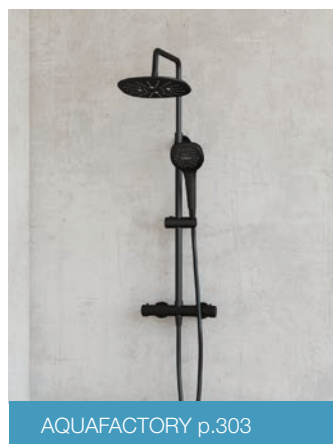

AQUAFACORY p.303



AQUAZEN p.304



AQUATICA p.305

COLONNES

AQUAGLASS

Colonne hydromassante en verre

VERSIONS



Thermostatique



Hydromassante

CARACTÉRISTIQUES

- Façade en verre
- Mitigeur thermostatique encastré
- Douchette à main en laiton avec flexible anti-torsion
- Large douche pluie inox extra-plate avec picots silicone anticalcaires
- 4 étagères en verre à hauteur réglable
- En option, 6 buses hydromassantes orientables pour un massage tonique
- Accès facilité à la zone technique



Aquaglass - hydromassante - couleur perle noire

COLONNES

COULEURS



Acier



Perle noire



Douchette à main

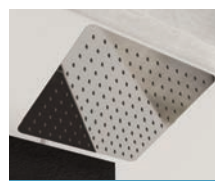

Douche pluie inox



Buse hydromassante

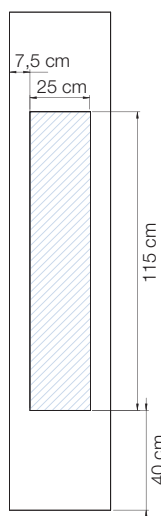
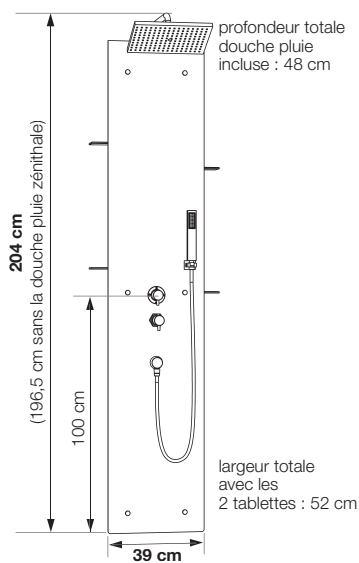

Zone d'arrivée d'eau

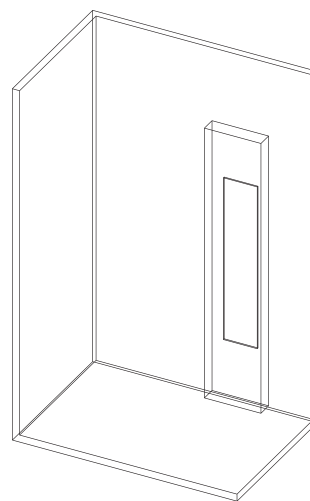

Tarifs H.T.	Acier	Perle noire
Version thermostatique	CD221A 1 712 €	CD221N 1 712 €
Version hydromassante	CD220A 2 335 €	CD220N 2 335 €

COLONNES

AQUAWALL PIETRA

Colonne avec façade en Biocryl aspect pierre

VERSION



Thermostatique

CARACTÉRISTIQUES

- Façade en Biocryl avec surface texturée aspect pierre, 5 couleurs disponibles
- Mitigeur thermostatique encastré
- Douchette à main en laiton avec flexible anti-torsion
- Large douche pluie inox extra-plate avec picots silicone anticalcaires
- 4 étagères en verre à hauteur réglable
- Accès facilité à la zone technique
- Pour une déco tout en aspect pierre, pensez à assortir Aquawall Pietra avec un receveur Kinesurf découpable aspect pierre



Aquawall Pietra - noir

COULEURS



Blanc

Gris anthracite

Gris béton

Noir



Douchette à main

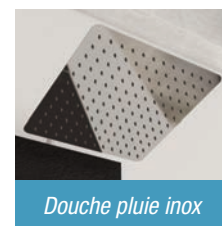

Douche pluie inox

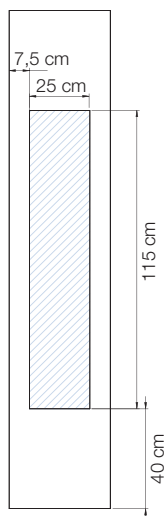
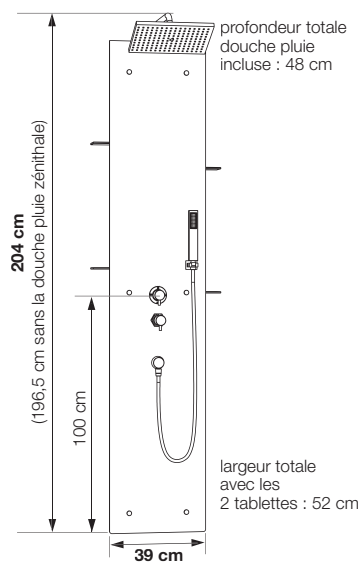

Zone d'arrivée d'eau

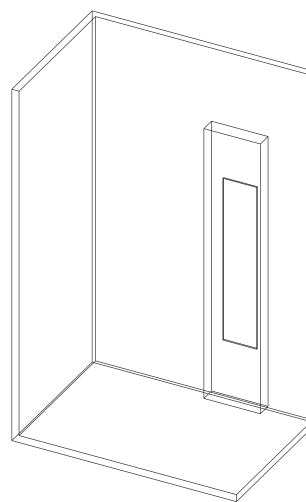

Tarifs H.T.

Blanc	Gris anthracite	Gris béton	Noir	Taupe
CD420BT 1 712 €	CD420AT 1 712 €	CD420GT 1 712 €	CD420NT 1 712 €	CD420TT 1 712 €

COLONNES

AQUAMOON

Colonne design en ABS noir ou blanc

VERSION



Thermostatique

CARACTÉRISTIQUES

- Finition noire ou blanche
- Mitigeur thermostatique encastré (+ flexibles d'alimentation)
- Douchette à main en laiton avec flexible anti-torsion
- Douche pluie avec picots silicone anticalcaires
- Etagère porte-flacons chromée intégrée



Aquamoon

COLONNES

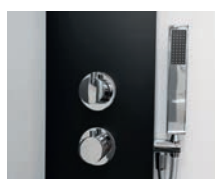

Mitigeur et douchette à main



Douche pluie



Etagère porte-flacons

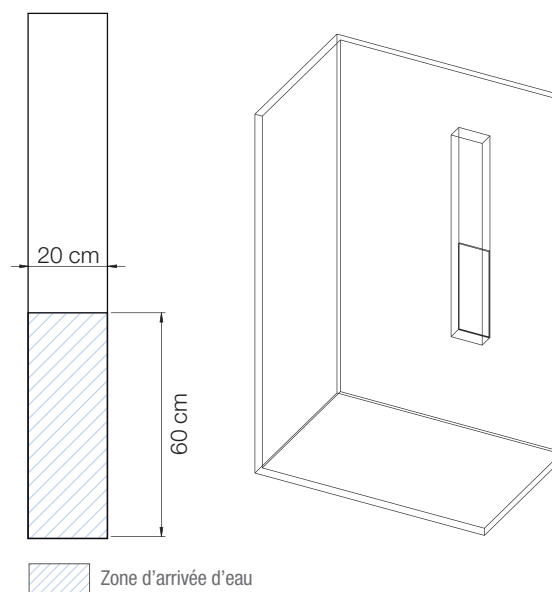
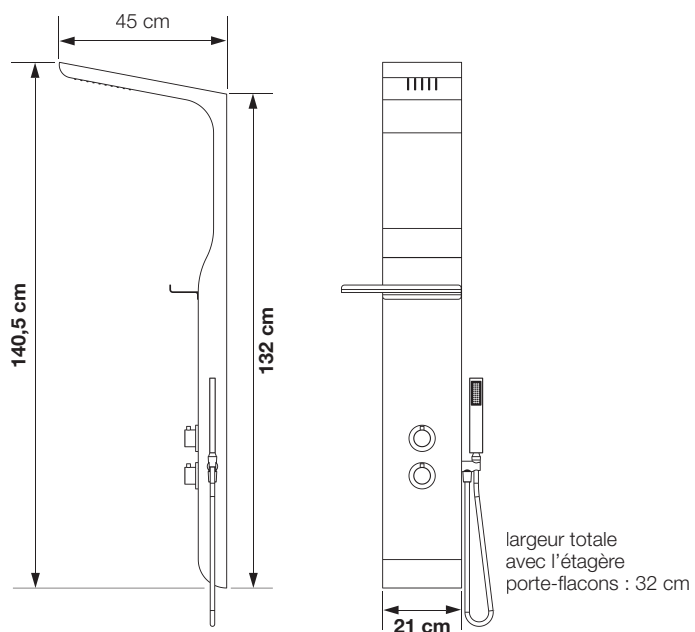

Tarifs H.T.

	Noir	Blanc
CD340N	950 €	CD340B 950 €

COLONNES

AQUADESIGN

Colonne en inox avec une façade blanche

VERSION



Thermostatique

CARACTÉRISTIQUES

- Façade de couleur blanche
- Mitigeur thermostatique encastré (+ flexibles d'alimentation)
- Douchette à main en laiton avec flexible anti-torsion
- Douche pluie avec picots silicone anticalcaires
- Étagère porte-flacons intégrée



Aquadesign



Boîtier mitigeur et étagère



Douchette à main



Douche pluie

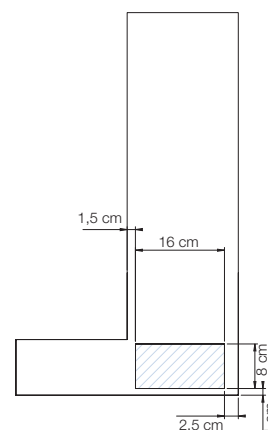
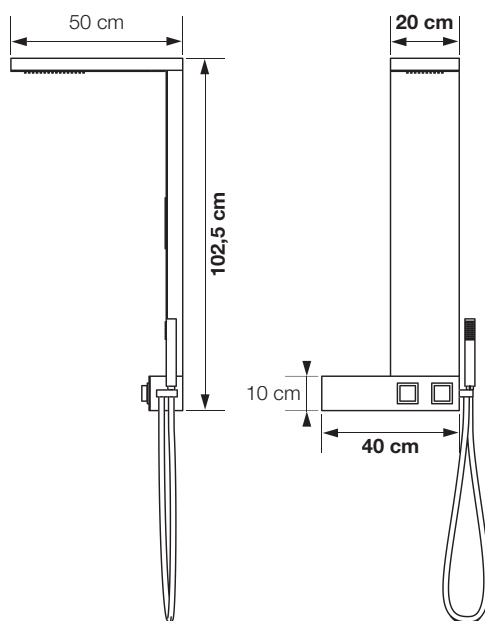

 Zone d'arrivée d'eau

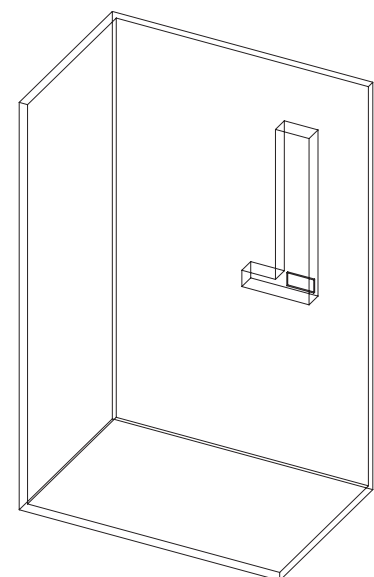

Tarifs H.T.

Aquadesign

CD321

930 €

COLONNES

AQUASTYLE

Colonne en inox brossé, alu laqué blanc mat ou noir mat

VERSION



Thermostatique

CARACTÉRISTIQUES

- Façade en inox brossé, alu laqué blanc mat ou noir mat avec traitement anti-empreintes
- Mitigeur thermostatique encastré (+ flexibles d'alimentation)
- Douchette à main en laiton avec flexible anti-torsion
- Douche pluie avec picots silicone anticalcaires



Aquastyle Inox brossé, blanc mat ou noir mat

COLONNES



Mitigeur



Douchette à main



Douche pluie

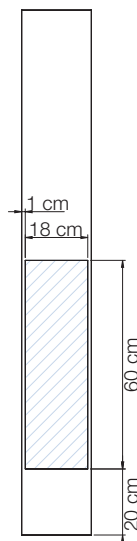
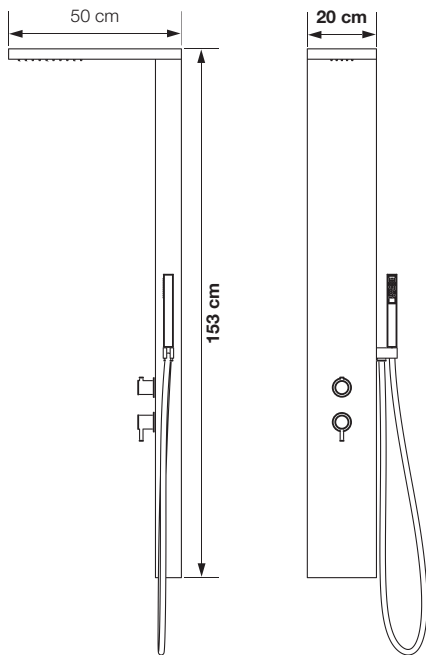

Zone d'arrivée d'eau

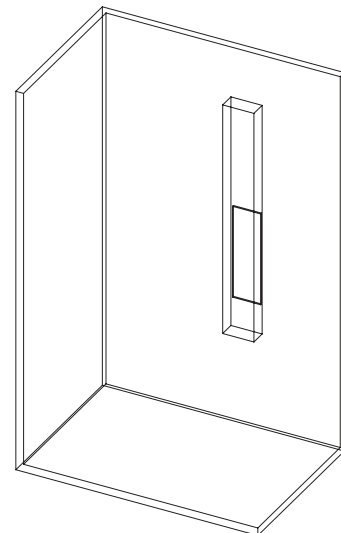

Tarifs H.T.

	Inox brossé	Blanc mat	Noir mat
CD311	726 €	CD312	826 €
CD313	826 €		

COLONNES

AQUACHROME

Combiné de douche chromé

VERSION



Thermostatique

CARACTÉRISTIQUES

- Barre tubulaire chromée
- Mitigeur thermostatique encastré (+ flexibles d'alimentation)
- Douchette à main en laiton avec flexible anti-torsion
- Douche pluie ultra plate en inox avec picots silicone anticalcaires
- Porte-flacons intégré



Aquachrome



Mitigeur thermostatique



Porte-flacons

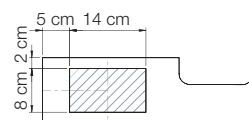
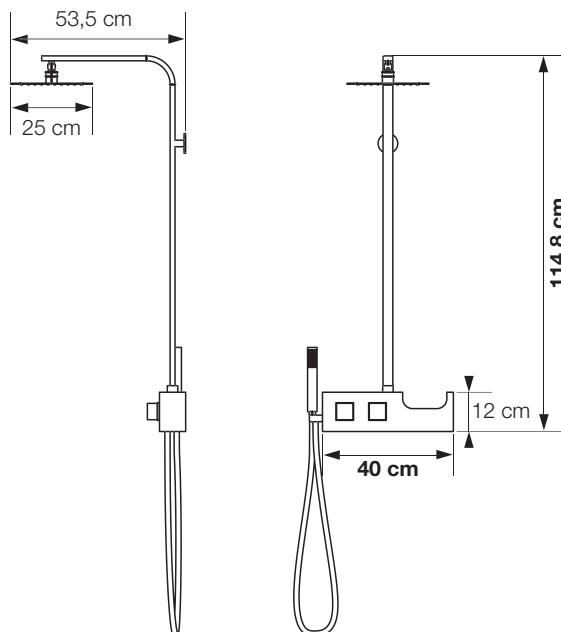

 Zone d'arrivée d'eau

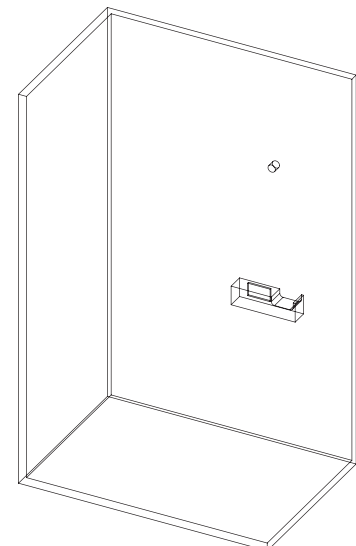

Tarifs H.T.

Aquachrome

CD300

642 €

COLONNES

AQUAFACORY

Combiné de douche en inox noir

VERSION



Thermostatique

CARACTÉRISTIQUES

- Finition noire
- Mitigeur thermostatique
- Douchette à main en ABS à jets réglables, avec flexible anti-torsion
- Support pour douchette à main réglable en hauteur
- Douche pluie en ABS à jets réglables, avec picots silicone anticalcaires
- Colonne ajustable en hauteur



Aquafactory

COLONNES



Douchette à main



Douche pluie

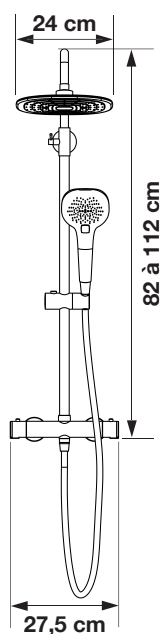
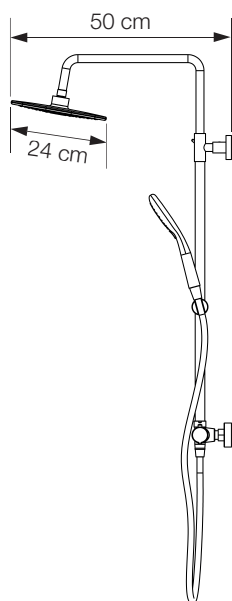

Tarifs H.T.

Aquafactory

CD360

625 €

Infos/commandes : voir p.12

COLONNES

AQUAZEN

Combiné de douche chromé

VERSION



Thermostatique

CARACTÉRISTIQUES

- Barre de douche chromée
- Mitigeur thermostatique
- Douche pluie ultra plate carrée
- Douchette à main rectangulaire en laiton avec flexible anti torsion



Aquazen



Mitigeur



Douchette à main

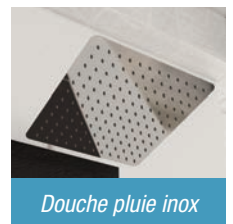

Douche pluie inox

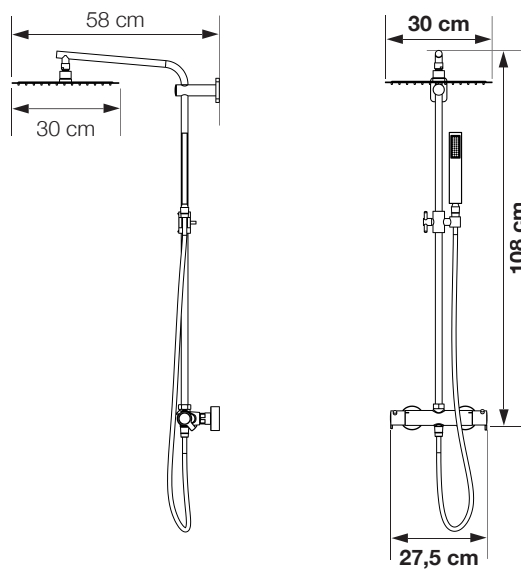

Tarifs H.T.

Aquazen

CD370

847 €

COLONNES

AQUATICA

Combiné de douche chromé

VERSION



Thermostatique

CARACTÉRISTIQUES

- Barre de douche chromée
- Mitigeur thermostatique
- Douche pluie ultra plate ronde
- Douchette à main ronde ultra-plate



Aquatica

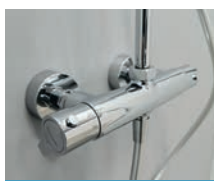

Mitigeur

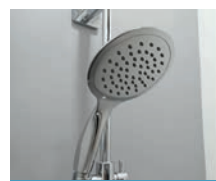

Douchette à main



Douche pluie inox

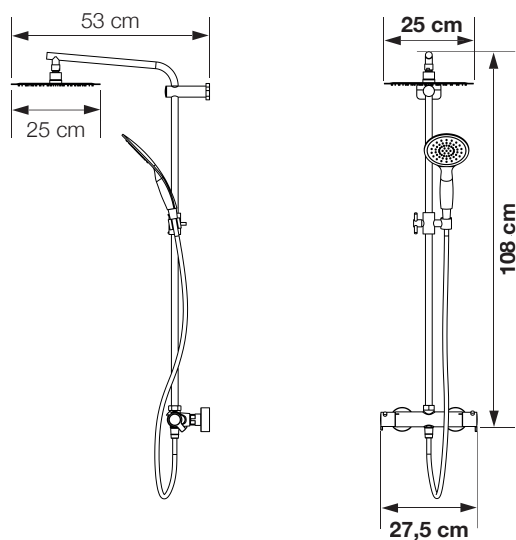

Tarifs H.T.







Aquatica

CD365

593 €

Infos/commandes : voir p.12

CHOISIR UN PARE-BAIN

Modèle							Nombre de volets	Finitions de profilé	Finitions de verre
COLUMBA 1	150	75	5		•		1 relevable	<input type="checkbox"/> <input type="checkbox"/>	transparent
COLUMBA 2	150	110	5		•		2 relevables	<input type="checkbox"/> <input type="checkbox"/>	transparent
SMART DESIGN HYDRA	148	80	6	•			1	<input type="checkbox"/> <input type="checkbox"/> <input type="checkbox"/>	transparent, cosmos ou factory
VOLET PIVOTANT POUR SMART DESIGN HYDRA	148	37,5	6		•		1	<input type="checkbox"/> <input type="checkbox"/> <input type="checkbox"/>	transparent ou cosmos
SMART DESIGN LYRA	150	80	6		•		1	<input type="checkbox"/> <input type="checkbox"/> <input type="checkbox"/>	transparent, cosmos ou factory
SMART DESIGN ORION	150	70 - 75 - 80	6		•		1	<input type="checkbox"/> <input type="checkbox"/> <input type="checkbox"/>	transparent ou cosmos
SMART DESIGN PEGASUS	150	160 - 170 - 180	6			•	1	<input type="checkbox"/> <input type="checkbox"/> <input type="checkbox"/>	transparent ou cosmos
SMART DESIGN GEMINI	148	40	6	•			1	<input type="checkbox"/> <input type="checkbox"/> <input type="checkbox"/>	transparent
SUPRA SAMOA	140	75	5		•		1	<input type="checkbox"/> <input type="checkbox"/>	transparent



Hauteur du pare-bain (en cm)



Largeur du pare-bain (en cm)



Epaisseur du verre (en mm)

NOS MODÈLES DE PARE-BAINS

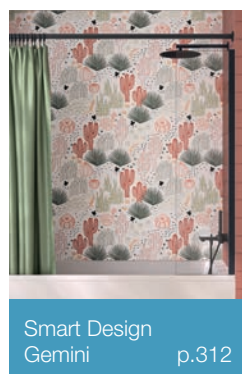
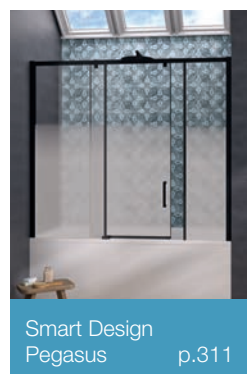
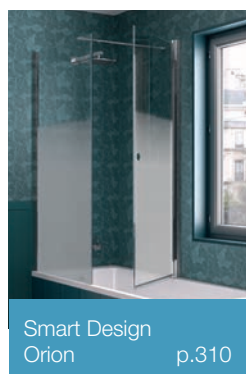
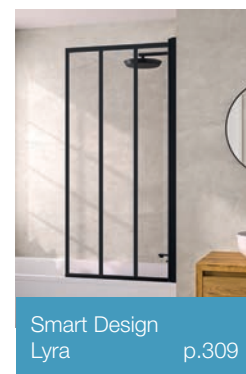
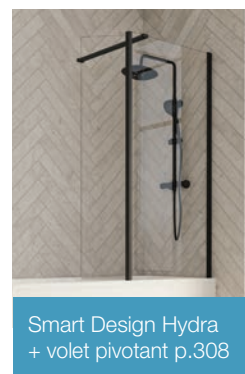
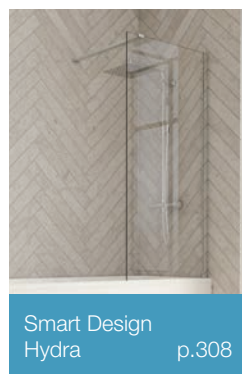

PARE-BAINS

COLUMBA

Pare-bain relevable et pivotant à 180°



Verre
5 mm



Traitement
anticalcaire



PARE-BAINS

CARACTÉRISTIQUES

- Pratique : profilé avec vérin pour relever le pare-bain de 28 cm
- Eclaboussures limitées : sur Columba 2 grâce au 2^{ème} volet pivotant
- Profilé en aluminium blanc ou chromé
- Verre transparent
- Poignée porte-serviette assortie au profilé



Columba 2 - profilé blanc

Dimensions en cm	Columba 1 et 2
Hauteur totale	150 (178 une fois relevé)
Épaisseur du profilé vertical	4
Épaisseur du profilé horizontal	1,1 (joint)
Réglage du faux-aplomb	1,5

COLUMBA 1 Pare-bain simple

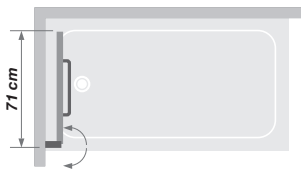

Installation réversible gauche / droite

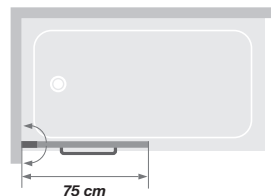

Tarifs H.T.	Profilé blanc	Profilé chromé
	Verre transparent	Verre transparent
75 x 150 cm	PB120BTNE 436€	PB120CTNE 462€

COLUMBA 2 Pare-bain avec un volet pivotant

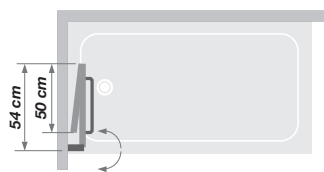

Installation réversible gauche / droite

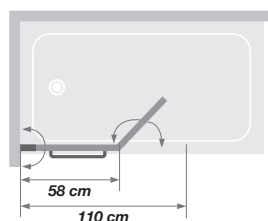

Tarifs H.T.	Profilé blanc	Profilé chromé
	Verre transparent	Verre transparent
110 x 150 cm	PB121BTNE 518€	PB121CTNE 543€

PARE-BAINS SMART DESIGN HYDRA

N **NOUVEAUTÉ**
Barre de renfort droite assortie

Pare-bain fixe simple ou avec volet pivotant



Verre
6 mm



Traitement
anticalcaire

LE +



Montage
express



Sur-mesure
(p.314)



CARACTÉRISTIQUES

- Profilé en aluminium blanc, chromé ou gris noir grainé avec obturateur
- 3 finitions de verre
- Barre de renfort droite assortie
- En option : volet pivotant à installer sur Smart Design Hydra pour limiter les éclaboussures ou Smart Design Orion, retour pivotant avec poignée percée pour un espace douche fermé



Profilé chromé

Smart Design Hydra - profilé gris noir grainé - verre factory

Dimensions en cm		Smart Design Hydra
Largeur du volet pivotant*	A	37,5
Hauteur totale (+ 0,5 cm de barre de renfort)		148
Épaisseur du profilé vertical		1,4
Réglage du faux-aplomb		1,5

*Largeur lorsque le volet est en alignement avec la paroi fixe. Lorsqu'il est replié à 90° sa largeur diminue de 1,5 cm

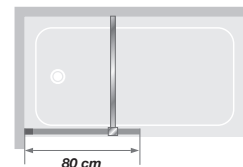

Installation réversible gauche / droite

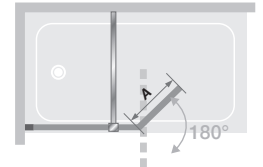

Combinaison Smart Design Hydra + volet pivotant

SMART DESIGN HYDRA Pare-bain fixe

Tarifs H.T.	Profilé blanc		Profilé chromé		Profilé gris noir grainé		
	Verre transparent	Verre cosmos	Verre transparent	Verre cosmos	Verre transparent	Verre cosmos	Verre factory
80 x 148 cm	PB130BTNE 289 €	PB130BCOE 310 €	PB130CTNE 315 €	PB130CCOE 335 €	PB130NTNE 315 €	PB130NCOE 335 €	PB130N2BVE 335 €

Volet pivotant pour SMART DESIGN HYDRA

Tarifs H.T.	Profilé blanc		Profilé chromé		Profilé gris noir grainé	
	Verre transparent	Verre cosmos	Verre transparent	Verre cosmos	Verre transparent	Verre cosmos
37,5 x 148 cm	PB135BTNE 199 €	PB135BCOE 201 €	PB135CTNE 217 €	PB135CCOE 218 €	PB135NTNE 210 €	PB135NCOE 233 €

Option barre articulée chromée (0,5 cm de haut)
(barre de renfort pouvant être posée droite ou de biais)
RENFORT17 **164 €**



LYRA

Pare-bain simple pivotant à 180°



Verre
6 mm



Traitement
anticalcaire

LE +



Montage
express



Sur-mesure
(p.314)

CARACTÉRISTIQUES

- Profilé en aluminium blanc, chromé ou gris noir grainé avec obturateur
- 3 finitions de verre
- En option : Smart Design Orion, retour pivotant avec poignée percée pour un espace douche fermé



Profilé gris noir grainé



Smart Design Lyra - profilé chromé - verre cosmos

Dimensions en cm	Smart Design Lyra
Hauteur totale	150
Épaisseur du profilé vertical	4
Épaisseur du profilé horizontal	1,1 (joint)
Réglage du faux-aplomb	1,5

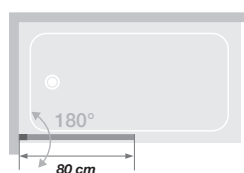

Tarifs H.T.	Profilé blanc		Profilé chromé		Profilé gris noir grainé		
	Verre transparent	Verre cosmos	Verre transparent	Verre cosmos	Verre transparent	Verre cosmos	Verre factory
80 x 150 cm	PB140BTNE 396 €	PB140BCOE 416 €	PB140CTNE 421 €	PB140CCOE 442 €	PB140NTNE 421 €	PB140NCOE 442 €	PB140N2BVE 442 €

ORION

Pare-bain pivotant
à installer avec Smart Design Hydra ou Lyra



Verre
6 mm



Traitement
anticalcaire

LE +



Montage
express



Sur-mesure
(p.314)



Smart Design Orion (à gauche) + Smart Design Lyra - profilé gris noir grainé - verre cosmos

CARACTÉRISTIQUES

- Pare-bain retour pivotant à installer en angle avec Smart Design Hydra ou Lyra pour un espace douche fermé
- Profilé en aluminium blanc, chromé ou gris noir grainé avec obturateur
- 2 finitions de verre
- Poignée percée dans le verre

Dimensions en cm	Taille 70	Taille 75	Taille 80
Largeur (mini/maxi)	65,5/67	70,5/72	75,5/77
Hauteur totale	150	150	150
Épaisseur du profilé vertical	4	4	4
Épaisseur du profilé horizontal	1,1 (joint)	1,1 (joint)	1,1 (joint)
Réglage du faux-aplomb	1,5	1,5	1,5

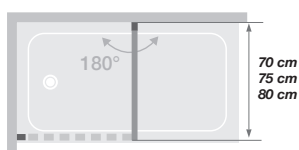

Installation réversible gauche / droite
Présenté ici avec Smart Design Lyra

Tarifs H.T.	Profilé blanc		Profilé chromé		Profilé gris noir grainé	
	Verre transparent	Verre cosmos	Verre transparent	Verre cosmos	Verre transparent	Verre cosmos
70 x 150 cm	PB145BTNE 442 €	PB145BCOE 462 €	PB145CTNE 467 €	PB145CCOE 487 €	PB145NTNE 467 €	PB145NCOE 487 €
75 x 150 cm	PB146BTNE 452 €	PB146BCOE 472 €	PB146CTNE 477 €	PB146CCOE 497 €	PB146NTNE 477 €	PB146NCOE 497 €
80 x 150 cm	PB147BTNE 462 €	PB147BCOE 482 €	PB147CTNE 487 €	PB147CCOE 508 €	PB147NTNE 487 €	PB147NCOE 508 €

PEGASUS

Pare-bain coulissant



Verre 6 mm



Traitement anticalcaire

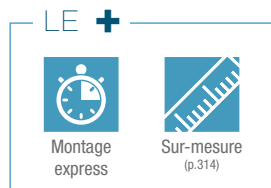

PARE-BAINS

CARACTÉRISTIQUES

- Installation en niche uniquement
- Profilé en aluminium blanc, chromé ou gris noir grainé avec obturateur
- 2 finitions de verre
- Poignée métallique assortie au profilé

Smart Design Pegasus - grande partie fixe à gauche - profilé chromé - verre cosmos

Dimensions en cm		Taille 160	Taille 170	Taille 180
Largeur (mini/maxi)	A	157/160	167/170	177/180
Largeur petite partie fixe	B	30	30	30
Largeur grande partie fixe	C	65	75	75
Passage	D	57	57	67
Hauteur totale		150	150	150
Épaisseur du profilé vertical		4	4	4
Épaisseur du profilé horizontal		4,8 (guide porte)	4,8 (guide porte)	4,8 (guide porte)
Réglage du faux-aplomb (de chaque côté)		1,5	1,5	1,5

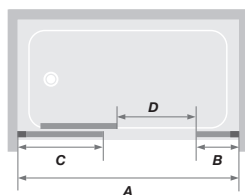

Grande partie fixe à gauche - passage à droite						
Tarifs H.T.	Profilé blanc		Profilé chromé		Profilé gris noir grainé	
	Verre transparent	Verre cosmos	Verre transparent	Verre cosmos	Verre transparent	Verre cosmos
160 x 150 cm	PB160BTNEG 883 €	PB160BCOEG 944 €	PB160CTNEG 985 €	PB160CCOEG 1 045 €	PB160NTNEG 985 €	PB160NCOEG 1 045 €
170 x 150 cm	PB161BTNEG 893 €	PB161BCOEG 954 €	PB161CTNEG 995 €	PB161CCOEG 1 056 €	PB161NTNEG 995 €	PB161NCOEG 1 056 €
180 x 150 cm	PB162BTNEG 903 €	PB162BCOEG 964 €	PB162CTNEG 1 005 €	PB162CCOEG 1 066 €	PB162NTNEG 1 005 €	PB162NCOEG 1 066 €

Grande partie fixe à droite - passage à gauche						
Tarifs H.T.	Profilé blanc		Profilé chromé		Profilé gris noir grainé	
	Verre transparent	Verre cosmos	Verre transparent	Verre cosmos	Verre transparent	Verre cosmos
160 x 150 cm	PB160BTNED 883 €	PB160BCOED 944 €	PB160CTNED 985 €	PB160CCOED 1 045 €	PB160NTNED 985 €	PB160NCOED 1 045 €
170 x 150 cm	PB161BTNED 893 €	PB161BCOED 954 €	PB161CTNED 995 €	PB161CCOED 1 056 €	PB161NTNED 995 €	PB161NCOED 1 056 €
180 x 150 cm	PB162BTNED 903 €	PB162BCOED 964 €	PB162CTNED 1 005 €	PB162CCOED 1 066 €	PB162NTNED 1 005 €	PB162NCOED 1 066 €

PARE-BAINS SMART DESIGN

GEMINI

Mini-pare-bain fixe



Verre
6 mm



Traitement
anticalcaire

LE +



Montage
express



Sur-mesure
(p.314)



Smart Design Gemini - profilé chromé (tringle et rideau non fournis)

CARACTÉRISTIQUES

- Profilé en aluminium blanc, chromé ou gris noir grainé avec obturateur
- Verre transparent
- A installer en complément d'un rideau de douche pour éviter les fuites au niveau du mur (livré sans tringle ni rideau)

Dimensions en cm	Smart Design Gemini
Hauteur totale	148
Épaisseur du profilé vertical	1,4
Réglage du faux-aplomb	1,5

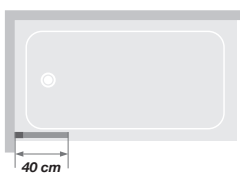

Tarifs H.T.	Profilé blanc	Profilé chromé	Profilé gris noir grainé
	Verre transparent	Verre transparent	Verre transparent
40 x 148 cm	PB170BTNE 193€	PB170CTNE 218€	PB170NTNE 218€

PARE-BAINS SUPRA

SAMOA

Pare-bain simple pivotant à 180°



Verre
5 mm



Samoa - profilé blanc

CARACTÉRISTIQUES

- Verre transparent
- 2 finitions de profilé : aluminium laqué blanc ou chromé

Dimensions en cm	Samoa
Épaisseur du profilé vertical	2,2
Réglage du faux-aplomb	2,5

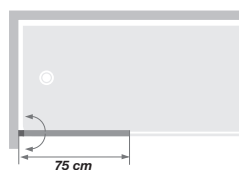

Installation réversible gauche / droite

Tarifs H.T.	Profilé blanc	Profilé chromé
	Verre transparent	Verre transparent
75 x 140 cm	PB150BTN 226€	PB150CTN 244€

SUR-MESURE



TARIFS H.T.

SMART DESIGN HYDRA (p.308)

Pare-bain fixe Profilé blanc, chromé* ou gris noir grainé*. Verre transparent ou dépoli total* Barre de renfort assortie incluse (120 cm maxi)			SANS DÉCOUPE
Cotes (en mm)	A**	B	
mini	500	250	377 €
maxi	1600	1000	

* Avec supplément de prix **Pour montage avec volet pivotant de dimensions standards (p.308), A = 1480 mm

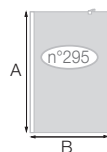

VOLET PIVOTANT pour montage avec SMART DESIGN HYDRA (p.308)

Volet pivotant pour montage avec pare-bain fixe SMART DESIGN HYDRA Profilé blanc, chromé* ou gris noir grainé* - Verre transparent ou dépoli total*			SANS DÉCOUPE
Cotes (en mm)	A	H**	
mini	500	220	259 €
maxi	1600***	800	

* Avec supplément de prix
**Attention ! La largeur H correspond au volet pivotant lorsqu'il est en alignement avec la paroi. Lorsqu'il est replié à 90°, sa largeur diminue de 1,5 cm
***Pour montage avec Smart Design Hydra de dimensions standards (p.308), A = 1480 mm

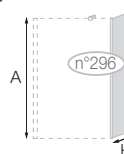

SMART DESIGN LYRA (p.309)

Pare-bain pivotant à 180° Profilé blanc, chromé* ou gris noir grainé*. Verre transparent ou dépoli total*			SANS DÉCOUPE
Cotes (en mm)	A	B	
mini	500	350	515 €
maxi	1600	900	

* Avec supplément de prix

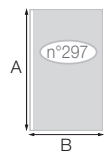

SMART DESIGN ORION (p.310)

Pare-bain pivotant à 180° (avec poignée percée) pour montage en angle avec Smart Design Hydra ou Lyra Profilé blanc, chromé* ou gris noir grainé*. Verre transparent ou dépoli total*			SANS DÉCOUPE
Cotes (en mm)	A	B	
mini	500	350	574 €
maxi	1600	900	

* Avec supplément de prix

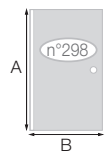

SMART DESIGN PEGASUS (p.311)

Pare-bain coulissant Profilé blanc, chromé* ou gris noir grainé*. Verre transparent ou dépoli total*					SANS DÉCOUPE
Cotes (en mm)	A	B	H1	H2	
mini	1400	1400	200	550	1 148 €
maxi	1800	2000	Nous consulter	Nous consulter	

* Avec supplément de prix

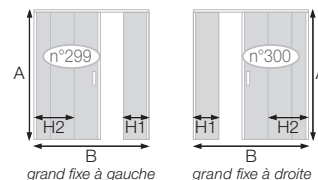

SMART DESIGN GEMINI (p.312)

Mini pare-bain fixe Profilé blanc, chromé* ou gris noir grainé*. Verre transparent ou dépoli total*			SANS DÉCOUPE
Cotes (en mm)	A	B	
mini	500	250	251 €
maxi	1600	600	

* Avec supplément de prix

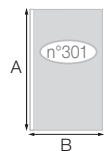

BON DE COMMANDE à envoyer

par mail à surmesure@kinedo.com Commande et devis traités sous 48h

Enseigne :

Ville :

N° de commande :

Nom du produit :

Indiquez-nous **VOS COTES** (pensez à joindre un schéma avec le bon de commande)

INFO : En sur-mesure, l'extensibilité est de -7,5/+7,5 mm par rapport à la cote communiquée

N° de schéma :

A : mm B : mm H : mm H1 : mm

H2 : mm

FINITION DE VERRE à cocher, avec supplément de prix

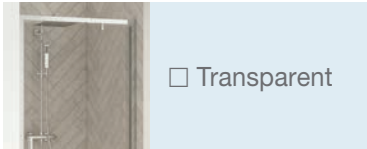

Transparent

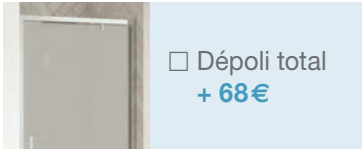

Dépoli total
+ 68€

FINITION DE PROFILÉ à cocher, avec supplément de prix

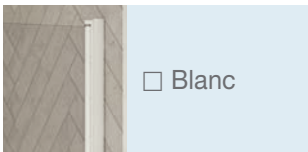

Blanc

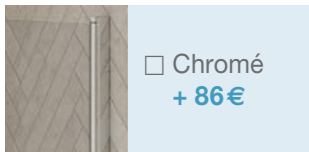

Chromé
+ 86€

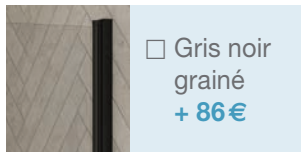

Gris noir
grainé
+ 86€

TOTAL

Tarif pare-bain Smart Design	€
Supplément finition de verre	€
Supplément finition de profilé	€
Montant total HT de la paroi	€

CHOISIR UNE CABINE



Cabines classiques



- Un receveur, des panneaux de fond, des parois
- Une robinetterie mécanique ou thermostatique

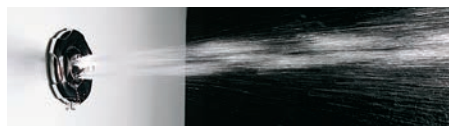

Cabines hydromassantes



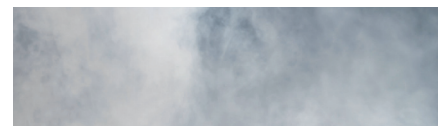

- 6 buses pour un massage tonique



Cabines hydro+hammam



- Fonction hydromassante
- Générateur de vapeur avec diffuseur d'huiles essentielles, chromothérapie et radio pour une expérience multisensorielle
- Système de détartrage à rinçage automatique

 Rectangle	 Carré	 1/4 de rond
--	---	--

CABINES CLASSIQUES - EN ANGLE

Gammes	Porte(s) pivotante(s)	Porte(s) coulissante(s)	Porte(s) pivotante(s)	Porte(s) coulissante(s)	Portes pivotantes	Portes coulissantes
HORIZON		p.320		p.322		p.324
BROOKLYN FACTORY		p.330		p.332		p.333
BROOKLYN		p.330		p.332		p.333
EDEN+		p.336		p.338		p.339
EDEN		p.340		p.342		p.343
KINEPRIME GLASS		p.346		p.348		p.350
KINEPRIME		p.352		p.354 et p.357		p.356

CABINES CLASSIQUES - EN NICHE

Gammes	Porte(s) pivotante(s)	Porte(s) pivotante(s)
HORIZON		p.322
KINEPRIME GLASS	p.346	p.348
KINEPRIME	p.352	p.354 et p.357

CABINES HYDROMASSANTES - EN ANGLE

Gammes	Porte pivotante	Porte coulissante	Porte pivotante	Portes coulissantes	Portes pivotantes	Portes coulissantes
HORIZON		p.320		p.322		p.324

CABINES HYDRO+HAMMAM - EN ANGLE

Gammes	Porte pivotante	Porte coulissante	Porte pivotante	Portes coulissantes	Portes pivotantes	Portes coulissantes
HORIZON		p.320		p.322		p.324



Robinetterie

Toutes nos cabines sont disponibles avec une robinetterie thermostatique.

Les cabines de la gamme Kineprime sont aussi disponibles avec une robinetterie mécanique.





NOS GAMMES DE CABINES



HORIZON p.320



BROOKLYN FACTORY p.330



BROOKLYN p.330



EDEN+ p.336



EDEN p.340



KINEPRIME GLASS p.346



KINEPRIME p.352



HORIZON



Verre 6 mm



Montage sans silicone



Traitement anticalcaire



2 couleurs

VERSIONS



Thermostatique



Hydromassante



Hydro+hammam

CARACTÉRISTIQUES

- Ouverture **pivotante** ou **coulissante** en verre transparent
- **Panneaux de fond en verre** blanc opaque
- **Receveur en Biocryl** naturellement **non glissant** avec bonde et grille d'évacuation en inox poli
- 2 hauteurs de receveur
- **Équipement complet** : mitigeur thermostatique encastré, douchette à main en laiton avec flexible anti-torsion et large douche pluie
- Profilés argent satin avec fileurs de compensation des faux-aplombs
- Poignées métalliques
- Colonne de 4 étagères en verre à hauteur réglable

EXCLUSIVITÉ
Charnières avec système kineclip

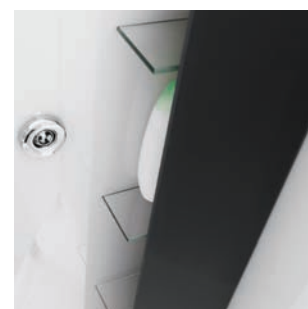



Côté utilisateur

- **Personnalisation totale :** forme, taille, type d'ouverture, couleur, option hydromassante et/ou hammam
- **Bien-être :** version hydro+hammam incluant chromothérapie, diffuseur d'huiles essentielles et radio avec clavier de commande tactile



Côté installateur

- **Montage simplifié :** installation à son emplacement définitif
- **Montage par 1 personne :** fixation rapide et sécurisée des portes pivotantes grâce au système Kineclip
- **Pas de temps de séchage :** montage sans silicone

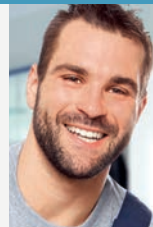

HORIZON

RECTANGULAIRE

Cabine rectangulaire 110 x 81 ou 120 x 91 cm



En angle



Verre
6 mm



Traitement
anticalcaire



Montage
sans silicone



2 couleurs

VERSIONS



Thermostatique



Hydromassante



Hydro+hammam

CARACTÉRISTIQUES

- Hydromassage via 6 buses orientables pour un massage tonique
- Version hydro + hammam avec chromothérapie et radio FM
- 1 porte pivotante (6 mm) ou coulissante (8 mm)



Horizon 120 x 91 - version hydro+hammam - couleur perle noire

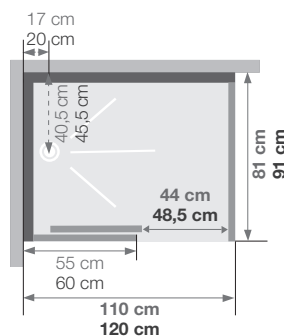
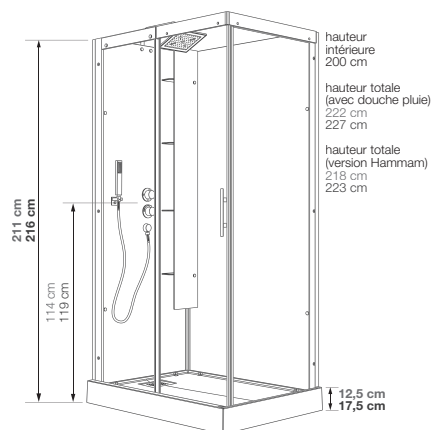

Installation réversible gauche / droite

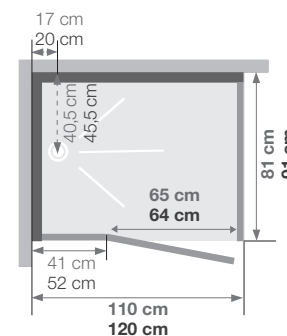

Installation réversible gauche / droite

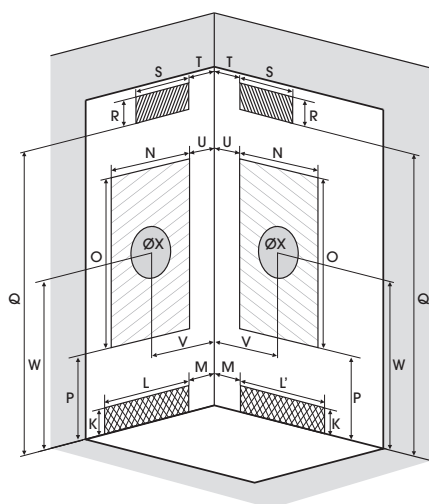

INFO : Installez cette cabine partout grâce à la pompe de relevage VD90 (voir p.426)

Dimensions en cm

		110 x 81		120 x 91	
Hauteur du receveur		12,5	17,5	12,5	17,5
Hauteur d'évacuation		3,5	8,5	3,5	8,5
Hauteur zone d'évacuation d'eau	K	5	10	5	10
Largeur zone d'évacuation d'eau	L	75	75	88	88
Largeur zone d'évacuation d'eau	L'	61	61	63	63
Déport zone d'évacuation d'eau	M	3	3	3	3
Largeur zone d'arrivée d'eau	N	75	75	85	85
Hauteur mini d'arrivée d'eau	P	14,5	19,4	15	20
Hauteur zone d'arrivée d'eau	O	195	195	193	198
Déport zone d'arrivée d'eau	U	0	0	0	0
Largeur centre mitigeur	V	40,5	40,5	45,5	45,5
Hauteur centre mitigeur	W	114	119	114	119
Zone emplacement mitigeur cabine	ØX	30	30	30	30
Hauteur mini d'arrivée électrique	Q	192,5	197,5	193	198
Hauteur zone d'arrivée électrique	R	25	25	25	25
Largeur pour position arrivée électrique	S	70	70	80	80
Déport zone d'arrivée électrique	T	0	0	0	0

version Hammam



Large douche pluie de série

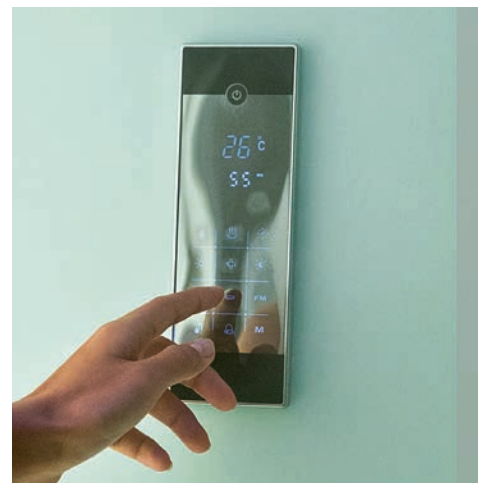

Clavier tactile - version hydro+hammam

Horizon 110 x 81 - version thermostatique - couleur acier

COULEURS



Acier



Perle noire

Tarifs H.T.

110 x 81							
		Porte coulissante			Porte pivotante		
Receveur 12,5 cm	Thermostatique	Hydromassante	Hydro+hammam	Thermostatique	Hydromassante	Hydro+hammam	
Acier	CA119A12 3 392 €	CH119A12 3 900 €	CMH119A12 5 261 €	CA139A12 3 392 €	CH139A12 3 900 €	CMH139A12 5 261 €	
Perle noire	CA119N12 3 392 €	CH119N12 3 900 €	CMH119N12 5 261 €	CA139N12 3 392 €	CH139N12 3 900 €	CMH139N12 5 261 €	
Receveur 17,5 cm	Thermostatique	Hydromassante	Hydro+hammam	Thermostatique	Hydromassante	Hydro+hammam	
Acier	CA119A18 3 392 €	CH119A18 3 900 €	CMH119A18 5 261 €	CA139A18 3 392 €	CH139A18 3 900 €	CMH139A18 5 261 €	
Perle noire	CA119N18 3 392 €	CH119N18 3 900 €	CMH119N18 5 261 €	CA139N18 3 392 €	CH139N18 3 900 €	CMH139N18 5 261 €	

Tarifs H.T.

120 x 91							
		Porte coulissante			Porte pivotante		
Receveur 12,5 cm	Thermostatique	Hydromassante	Hydro+hammam	Thermostatique	Hydromassante	Hydro+hammam	
Acier	CA114A12 4 047 €	CH114A12 4 553 €	CMH114A12 5 914 €	CA134A12 4 047 €	CH134A12 4 553 €	CMH134A12 5 914 €	
Perle noire	CA114N12 4 047 €	CH114N12 4 553 €	CMH114N12 5 914 €	CA134N12 4 047 €	CH134N12 4 553 €	CMH134N12 5 914 €	
Receveur 17,5 cm	Thermostatique	Hydromassante	Hydro+hammam	Thermostatique	Hydromassante	Hydro+hammam	
Acier	CA114A18 4 047 €	CH114A18 4 553 €	CMH114A18 5 914 €	CA134A18 4 047 €	CH134A18 4 553 €	CMH134A18 5 914 €	
Perle noire	CA114N18 4 047 €	CH114N18 4 553 €	CMH114N18 5 914 €	CA134N18 4 047 €	CH134N18 4 553 €	CMH134N18 5 914 €	

♻️ +1,67 € HT d'éco-participation DEEE

HORIZON

C80 et C90

Cabine carrée 80 ou 90 cm



En angle



Verre
6 mm



Traitement
anticalcaire



Montage
sans silicone



2 couleurs

VERSIONS



Thermostatique



Hydromassante



Hydro+hammam
(sur C90)

CARACTÉRISTIQUES

- Hydromassage via 6 buses orientables pour un massage tonique
- Version hydro + hammam avec chromothérapie et radio FM
- 1 porte pivotante (6 mm) ou 2 coulissantes (8 mm)



Horizon C90 - version hydro+hammam - couleur acier

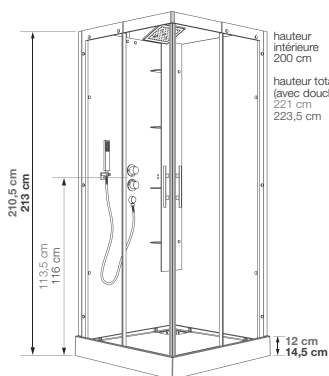

Cotes pour le modèle C80

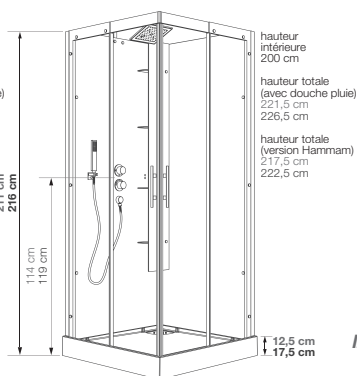

Cotes pour le modèle C90

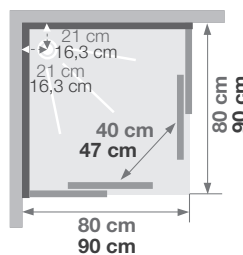

Installation réversible gauche / droite

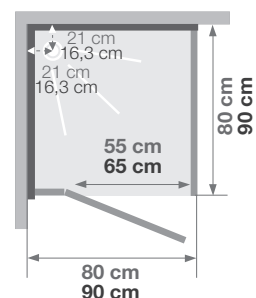

Installation réversible gauche / droite

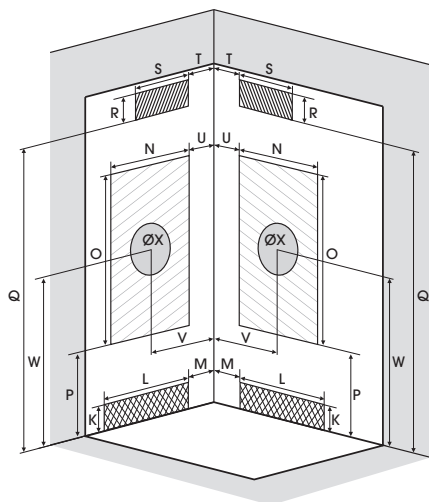

INFO : Installez cette cabine partout grâce à la pompe de relevage VD90 (voir p.426)

Dimensions en cm

		C80		C90	
Hauteur du receveur		12	14,5	12,5	17,5
Hauteur d'évacuation		4,5	7	3,5	8,5
Hauteur zone d'évacuation d'eau	K	6	8,5	5	10
Largeur zone d'évacuation d'eau	L	43,5	43,5	59	59
Déport zone d'évacuation d'eau	M	3	3	0	0
Largeur zone d'arrivée d'eau	N	77	77	87	87
Hauteur mini d'arrivée d'eau	P	14	16,4	14,5	19,4
Hauteur zone d'arrivée d'eau	O	195	195	195	195
Déport zone d'arrivée d'eau	U	0	0	0	0
Largeur centre mitigeur	V	42	42	47	47
Hauteur centre mitigeur	W	113,5	116	114	119
Zone emplacement mitigeur cabine	ØX	30	30	30	30
Hauteur mini d'arrivée électrique	Q	-	-	193	198
Hauteur zone d'arrivée électrique	R	-	-	25	25
Largeur pour position arrivée électrique	S	-	-	80	80
Déport zone d'arrivée électrique	T	-	-	0	0

version Hammam



Large douche pluie de série

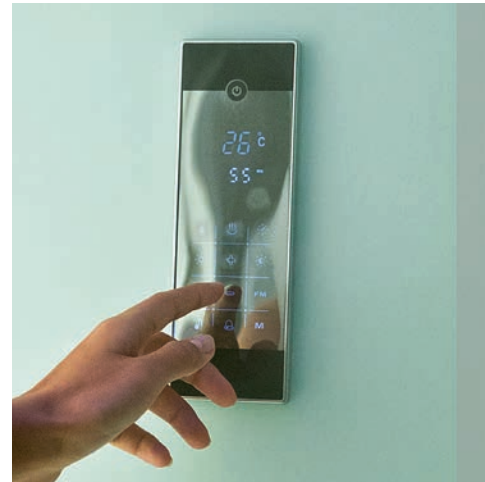

Clavier tactile - version hydro+hammam

Horizon C90 - version hydromassante - couleur perle noire

COULEURS



Acier



Perle noire

Tarifs H.T.

C80					
		Portes coulissantes		Porte pivotante	
Receveur 12 cm	Thermostatique	Hydromassante		Thermostatique	Hydromassante
Acier	CA116A12 2 991 €	CH116A12 3 483 €		CA136A12 2 991 €	CH136A12 3 483 €
Perle noire	CA116N12 2 991 €	CH116N12 3 483 €		CA136N12 2 991 €	CH136N12 3 483 €
Receveur 14,5 cm	Thermostatique	Hydromassante		Thermostatique	Hydromassante
Acier	CA116A18 2 991 €	CH116A18 3 483 €		CA136A18 2 991 €	CH136A18 3 483 €
Perle noire	CA116N18 2 991 €	CH116N18 3 483 €		CA136N18 2 991 €	CH136N18 3 483 €

Tarifs H.T.

C90						
		Portes coulissantes			Porte pivotante	
Receveur 12,5 cm	Thermostatique	Hydromassante	Hydro+hammam	Thermostatique	Hydromassante	Hydro+hammam
Acier	CA117A12 3 175 €	CH117A12 3 679 €	CMH117A12 5 046 €	CA137A12 3 175 €	CH137A12 3 679 €	CMH137A12 5 046 €
Perle noire	CA117N12 3 175 €	CH117N12 3 679 €	CMH117N12 5 046 €	CA137N12 3 175 €	CH137N12 3 679 €	CMH137N12 5 046 €
Receveur 17,5 cm	Thermostatique	Hydromassante	Hydro+hammam	Thermostatique	Hydromassante	Hydro+hammam
Acier	CA117A18 3 175 €	CH117A18 3 679 €	CMH117A18 5 046 €	CA137A18 3 175 €	CH137A18 3 679 €	CMH137A18 5 046 €
Perle noire	CA117N18 3 175 €	CH117N18 3 679 €	CMH117N18 5 046 €	CA137N18 3 175 €	CH137N18 3 679 €	CMH137N18 5 046 €

+1,67 €^{HT} d'éco-participation DEEE

HORIZON R90

Cabine 1/4 de rond 90 cm



En angle



Verre
6 mm



Traitement
anticalcaire



Montage
sans silicone



2 couleurs

VERSIONS



Thermostatique



Hydromassante



Hydro+hammam

CARACTÉRISTIQUES

- Hydromassage via 6 buses orientables pour un massage tonique
- Version hydro + hammam avec chromothérapie et radio FM
- 2 portes pivotantes ou coulissantes



Horizon R90 - version thermostatique - couleur acier

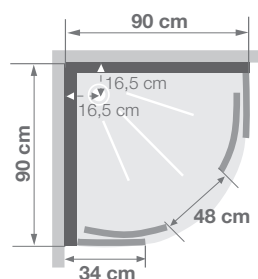
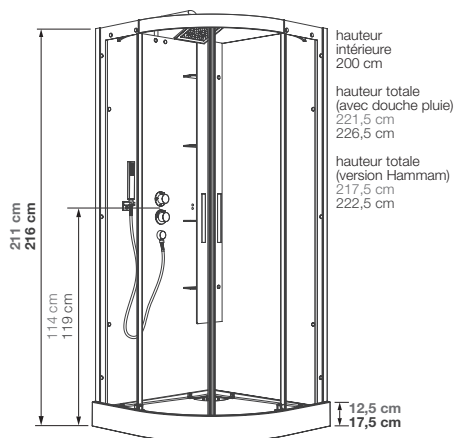

Installation réversible gauche / droite

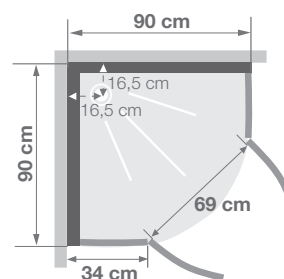

Installation réversible gauche / droite

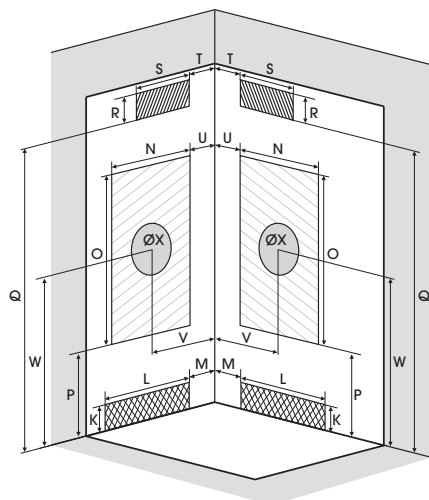

INFO : Installez cette cabine partout grâce à la pompe de relevage VD90 (voir p.426)

Dimensions en cm

		R90		
Hauteur du receveur		12,5	17,5	
Hauteur d'évacuation		3,5	8,5	
Hauteur zone d'évacuation d'eau	K	5	10	
Largeur zone d'évacuation d'eau	L	60	60	
Déport zone d'évacuation d'eau	M	0	0	
Largeur zone d'arrivée d'eau	N	75	75	
Hauteur mini d'arrivée d'eau	P	14,5	19,4	
Hauteur zone d'arrivée d'eau	O	195	195	
Déport zone d'arrivée d'eau	U	0	0	
Largeur centre mitigeur	V	40,5	40,5	
Hauteur centre mitigeur	W	114	119	
Zone emplacement mitigeur cabine	ØX	30	30	
version Hammam	Hauteur mini d'arrivée électrique	Q	192,5	197,5
	Hauteur zone d'arrivée électrique	R	25	25
	Largeur pour position arrivée électrique	S	70	70
	Déport zone d'arrivée électrique	T	0	0



Horizon R90 - version hydro+hammam - couleur perle noire



Large douche pluie de série

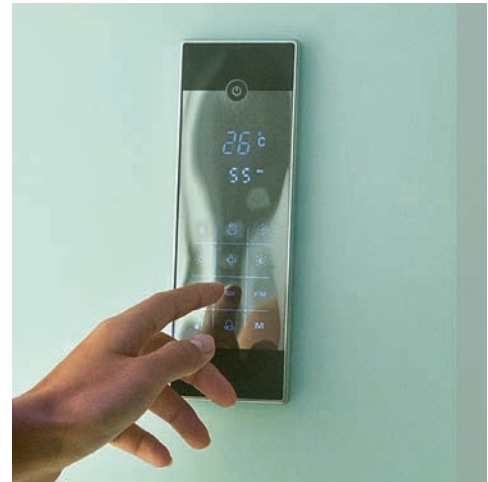

Clavier tactile - version hydro+hammam

COULEURS



Acier



Perle noire

Tarifs H.T.

		R90					
		Portes coulissantes			Portes pivotantes		
Receveur 12,5 cm		Thermostatique	Hydromassante	Hydro+hammam	Thermostatique	Hydromassante	Hydro+hammam
Acier	CA118A12 3 392 €	CH118A12 3 900 €	CMH118A12 5 261 €	CA138A12 3 392 €	CH138A12 3 900 €	CMH138A12 5 261 €	
Perle noire	CA118N12 3 392 €	CH118N12 3 900 €	CMH118N12 5 261 €	CA138N12 3 392 €	CH138N12 3 900 €	CMH138N12 5 261 €	
Receveur 17,5 cm		Thermostatique	Hydromassante	Hydro+hammam	Thermostatique	Hydromassante	Hydro+hammam
Acier	CA118A18 3 392 €	CH118A18 3 900 €	CMH118A18 5 261 €	CA138A18 3 392 €	CH138A18 3 900 €	CMH138A18 5 261 €	
Perle noire	CA118N18 3 392 €	CH118N18 3 900 €	CMH118N18 5 261 €	CA138N18 3 392 €	CH138N18 3 900 €	CMH138N18 5 261 €	

♻️ +1,67 €^{HT} d'éco-participation DEEE

HORIZON

C niche

Cabine carrée 80 ou 90 cm



En niche



Verre 6 mm



Traitement anticalcaire



Montage sans silicone



2 couleurs

VERSION



Thermostatique

CARACTÉRISTIQUES

- 3 panneaux de fond en verre blanc opaque
- 1 porte pivotante
- Cabine positionnable en fond de niche ou à l'avant de la niche



Horizon C90 niche - couleur acier

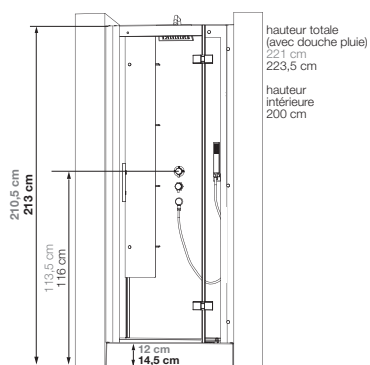

Cotes pour le modèle C80 niche

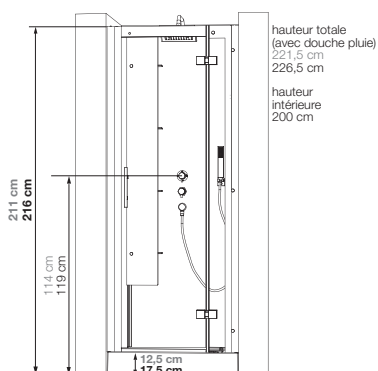

Cotes pour le modèle C90 niche

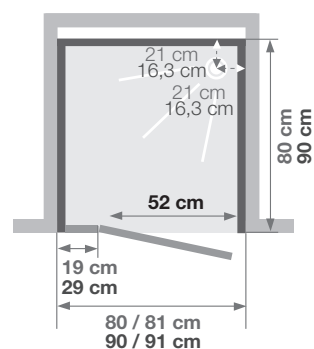

Ouverture réversible gauche / droite
La bonde sera toujours dans l'angle supérieur droit

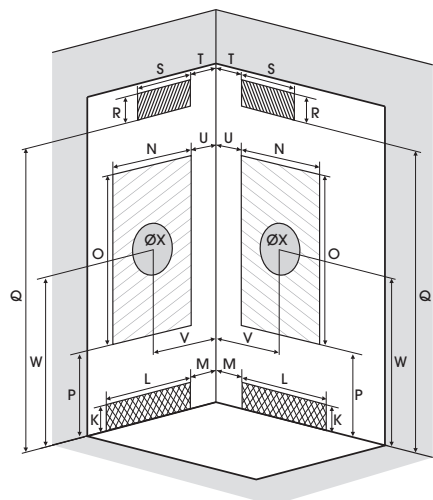

Dimensions en cm

		C80		C90	
Hauteur du receveur		12	14,5	12,5	17,5
Hauteur d'évacuation		4,5	7	3,5	8,5
Hauteur zone d'évacuation d'eau	K	6	8,5	5	10
Largeur zone d'évacuation d'eau	L	14	14	14	14
Déport zone d'évacuation d'eau	M	14	14	9	9
Largeur zone d'arrivée d'eau	N	80	80	90	90
Hauteur mini d'arrivée d'eau	P	14	16,5	14,5	19,5
Hauteur zone d'arrivée d'eau	O	195	195	195	195
Déport zone d'arrivée d'eau	U	0	0	0	0
Largeur centre mitigeur	V	40	40	45	45
Hauteur centre mitigeur	W	113,5	116	114	119
Zone emplacement mitigeur cabine	ØX	30	30	30	30

INFO : Installez cette cabine partout grâce à la pompe de relevage VD90 (voir p.426)



Horizon C90 niche - couleur perle noire



Large douche pluie de série



Douchette à main en laiton

		C80	
Tarifs H.T.		Porte pivotante	
Receveur 12 cm		Thermostatique	
Acier	CA131A12	3 141 €	
Perle noire	CA131N12	3 141 €	
Receveur 14,5 cm		Thermostatique	
Acier	CA131A18	3 141 €	
Perle noire	CA131N18	3 141 €	

		C90	
Tarifs H.T.		Porte pivotante	
Receveur 12,5 cm		Thermostatique	
Acier	CA132A12	3 339 €	
Perle noire	CA132N12	3 339 €	
Receveur 17,5 cm		Thermostatique	
Acier	CA132A18	3 339 €	
Perle noire	CA132N18	3 339 €	

BROOKLYN



Verre 6 mm



Montage sans silicone



Traitement anticalcaire

LES +



Montage express



2 finitions
(standard et Factory)

VERSION



Thermostatique

CARACTÉRISTIQUES

- Ouverture **pivotante** ou **coulissante** en verre transparent (sérigraphie aspect verrière sur version Factory)
- **Panneaux de fond en verre** blanc opaque
- **Receveur 8 cm en Biocryl** naturellement **non glissant** avec bonde et cache-bonde chromé
- **Équipement complet** : mitigeur thermostatique, douchette à main avec flexible anti-torsion et large douche pluie
- Profilés alu avec fileurs de compensation des faux-aplombs
- Poignées et pivots de porte métalliques
- Longue étagère en verre de sécurité

Montage express :

assemblage de la cabine sans vis et sans silicone

BROOKLYN FACTORY :

- combiné de douche noir
- profilés alu **noir grainé**

BROOKLYN :

- combiné de douche chromé
- profilés alu **laqués gris clair**





Brooklyn

Côté utilisateur

- **Design moderne :**
2 finitions au choix dont la version Brooklyn Factory à l'esprit industriel
- **Robustesse :** poignées et pivots de porte métalliques
- **Entretien facilité :** portes coulissantes déclipables



Côté installateur

- **Montage Express :** système d'assemblage sans vis (sauf fixation murale et accessoires)
- **Installation simplifiée :** montage sans silicone, à son emplacement définitif et à poser au sol ou sur pieds
- **Pas de temps de séchage :** montage sans silicone



BROOKLYN

RECTANGULAIRE

Cabines rectangulaires de 110 x 80 à 170 x 80 cm

LES +

- En angle
- Verre 6 mm
- Traitement anticalcaire
- Montage sans silicone
- Montage express
- 2 finitions

VERSION



Thermostatique

CARACTÉRISTIQUES

- 1 porte coulissante (8 mm)
- Nettoyage facilité : déclipsage de la porte coulissante en partie basse
- Livré avec pieds réglables et plinthe de finition pour une pose surélevée
- Pour Brooklyn Factory, dans le cas d'un montage à gauche, la sérigraphie sera à l'intérieur de la douche



Brooklyn Factory 110 x 80

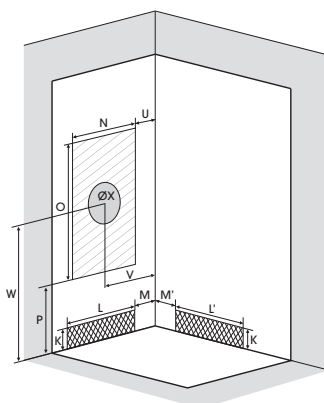
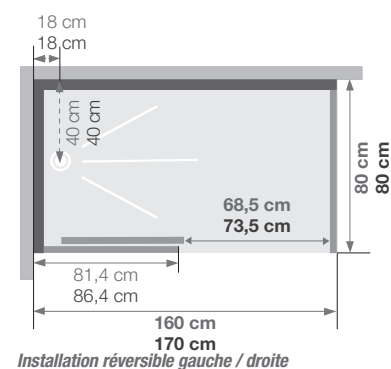
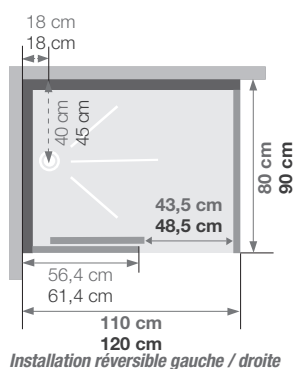
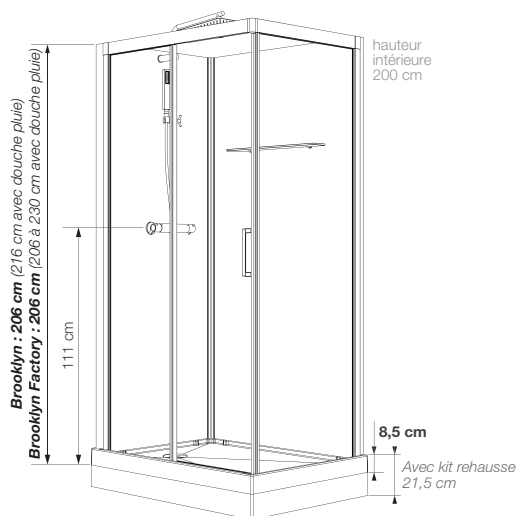

Dimensions en cm

		110 x 80		120 x 90		160 x 80		170 x 80		
Receveur...		...posé au sol	...sur pieds	...posé au sol	...sur pieds	...posé au sol	...sur pieds	...posé au sol	...sur pieds	
Hauteur d'évacuation		-5	8	-5	8	-5	8	-5	8	
Hauteur zone d'évacuation d'eau		K	-3	10	-3	10	-3	10	-3	10
Largeur zone d'évacuation d'eau		L	70	70	80	80	70	70	70	
Largeur zone d'évacuation d'eau		L'	25	25	23	23	32	32	30	30
Déport zone d'évacuation d'eau		M	5	5	5	5	5	5	5	
Déport zone d'évacuation d'eau		M'	25	25	32	32	43	43	50	50
Largeur zone d'arrivée d'eau		N	60	60	70	70	60	60	60	
Hauteur mini d'arrivée d'eau		P	16	16	16	16	16	16	16	
Hauteur zone d'arrivée d'eau		O	175	175	175	175	175	175	175	
Déport zone d'arrivée d'eau		U	10	10	10	10	10	10	10	
Largeur centre mitigeur		V	40	40	45	45	40	40	40	
Hauteur centre mitigeur		W	116	116	116	116	116	116	116	
Zone emplacement mitigeur cabine		ØX	25	25	25	25	25	25	25	

INFO : Installez cette cabine partout grâce à la pompe de relevage VD90 (voir p.426)



Brooklyn 160 x 80

Brooklyn

Tarifs H.T.	Brooklyn		Brooklyn Factory	
110 x 80 cm	CA240GTNE	2 901 €	CA240N2BHE	3 070 €
120 x 90 cm	CA241GTNE	3 199 €	CA241N2BHE	3 341 €
160 x 80 cm	CA242GTNE	3 384 €	CA242N2BHE	3 554 €
170 x 80 cm	CA243GTNE	3 471 €	CA243N2BHE	3 669 €

BROOKLYN C90

Cabine carrée 90 cm



En angle



Verre
6 mm



Traitement
anticalcaire



Montage
sans silicone

LES +



Montage
express



2 finitions

VERSION



Thermostatique

CARACTÉRISTIQUES

- 1 porte pivotante (6 mm) ou 2 portes coulissantes (8 mm)
- Nettoyage facilité : déclipage de la porte coulissante en partie basse
- Livré avec pieds réglables et plinthe de finition pour une pose surélevée



Brooklyn Factory C90 -
porte pivotante



Brooklyn C90 - portes coulissantes

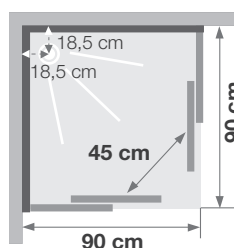
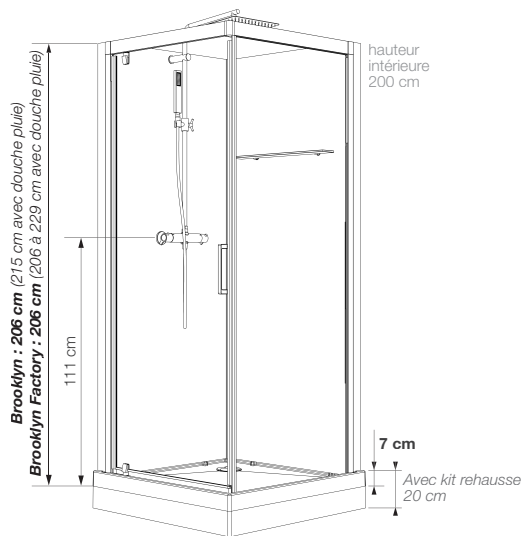

Installation réversible gauche / droite

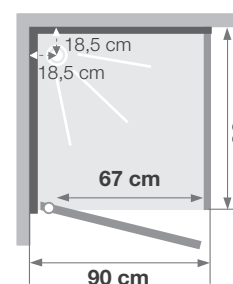

Installation réversible gauche / droite

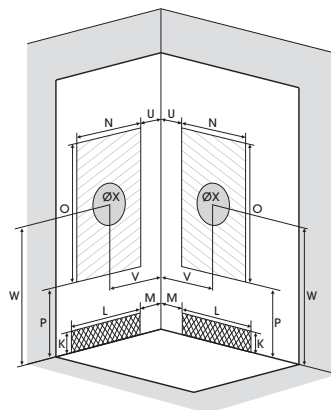

Dimensions en cm

		C90	
		...posé au sol	...sur pieds
Receveur...			
Hauteur d'évacuation		-5	8
Hauteur zone d'évacuation d'eau	K	-3	10
Largeur zone d'évacuation d'eau	L	80	80
Déport zone d'évacuation d'eau	M	5	5
Largeur zone d'arrivée d'eau	N	60	60
Hauteur mini d'arrivée d'eau	P	16	16
Hauteur zone d'arrivée d'eau	O	175	175
Déport zone d'arrivée d'eau	U	10	10
Largeur centre mitigeur	V	45	45
Hauteur centre mitigeur	W	115	115
Zone emplacement mitigeur cabine	ØX	25	25

Tarifs H.T.

90 x 90 cm	Brooklyn		Brooklyn Factory				
	Portes coulissantes	Porte pivotante	Portes coulissantes	Porte pivotante			
CA250GTNE	2 772 €	CA260GTNE	2 772 €	CA250N2BHE	2 943 €	CA260N2BHE	2 943 €

INFO : Installez cette cabine partout grâce à la pompe de relevage VD90 (voir p.426)

BROOKLYN R90

Cabine 1/4 de rond 90 cm



En angle



Verre
6 mm



Traitement
anticalcaire



Montage
sans silicone

LE +



Montage
express

VERSION



Thermostatique

CARACTÉRISTIQUES

- 2 portes coulissantes (6 mm)
- Nettoyage facilité : déclipsage des portes coulissantes en partie basse
- Livré avec pieds réglables et plinthe de finition pour une pose surélevée
- Non-disponible en version Factory



Brooklyn R90

Brooklyn

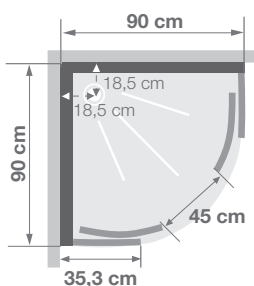
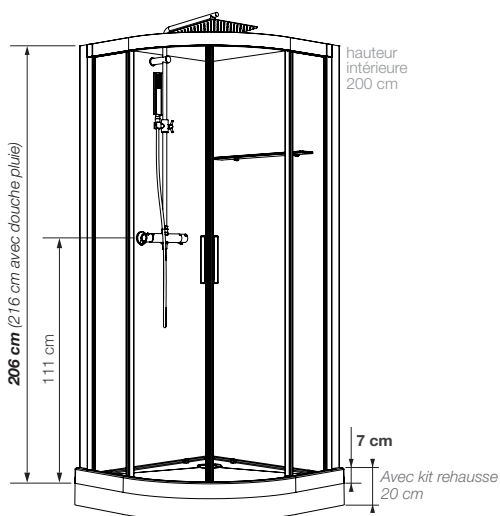

Installation réversible gauche / droite

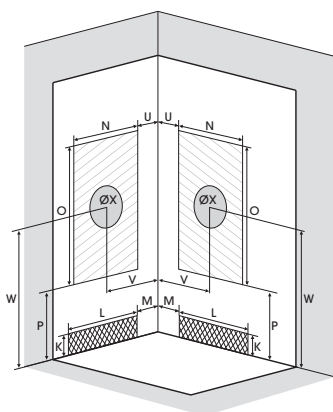

Dimensions en cm		R90	
Receveur...		...posé au sol	...sur pieds
Hauteur d'évacuation		-5	8
Hauteur zone d'évacuation d'eau	K	-3	10
Largeur zone d'évacuation d'eau	L	80	80
Déport zone d'évacuation d'eau	M	5	5
Largeur zone d'arrivée d'eau	N	60	60
Hauteur mini d'arrivée d'eau	P	16	16
Hauteur zone d'arrivée d'eau	O	175	175
Déport zone d'arrivée d'eau	U	10	10
Largeur centre mitigeur	V	45	45
Hauteur centre mitigeur	W	115	115
Zone emplacement mitigeur cabine	ØX	25	25

INFO : Installez cette cabine partout grâce à la pompe de relevage VD90 (voir p.426)

Tarifs H.T.

90 x 90 cm

Brooklyn

CA270GTNE

2 772 €

Infos/commandes : voir p.12



EDEN



Verre 5 mm



Montage sans silicone
(sauf versions R80 et R90)

LE +



Montage express



Montage express

VERSION



Thermostatique

CARACTÉRISTIQUES

- Ouverture **pivotante** ou **coulissante** en verre transparent
- **Panneaux de fond en verre** extra-blanc opaque
- **Receveur en Biocryl** naturellement **non glissant** sur pieds réglables avec grille d'évacuation en inox poli, bonde et tuyau d'évacuation
- 2 hauteurs de receveur
- Profilés chromés
- **Nouvelles poignées métalliques chromées**
- Pivots de porte métalliques chromés

Montage express :

assemblage de la cabine sans vis et sans silicone

EDEN+ :

- **mitigeur thermostatique encastré** avec flexibles d'alimentation
- douchette à main en laiton avec flexible anti-torsion
- douche pluie semi-encastrée
- boîtier de robinetterie en inox poli servant de porte-flacons

EDEN :

- mitigeur thermostatique avec inverseur intégré et flexibles d'alimentation
- douchette à main en laiton avec flexible anti-torsion
- douche pluie
- porte-flacons (en verre)



Eden+



Eden



Ecler

Côté utilisateur

- **Solution économique** : cabine au design simple et épuré, tout équipée
- **Robustesse** : poignées et pivots de porte métalliques chromés
- **Accès facilité** : dans le cas du receveur faible hauteur (9 cm)



Côté installateur

- **Montage express** : système d'assemblage sans vis (sauf fixation murale et accessoires)
- **Installation simplifiée** : montage sans silicone et à son emplacement définitif
- **Exit les irrégularités du sol** : receveur en Biocryl sur pieds réglables

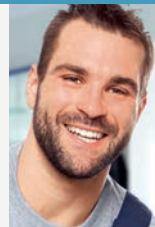

EDEN+

RECTANGULAIRE

Cabines rectangulaires 100x80, 120x80 ou 120x90 cm



En angle



Verre 5 mm



Montage sans silicone



Montage express

VERSION



Thermostatique

CARACTÉRISTIQUES

- 1 porte pivotante (6 mm) ou 2 coulissantes (6 mm)
- Portes coulissantes plus rigides
- Parties fixes (4 mm)
- Roulettes métalliques chromées et déclipables



Eden+ 120 x 80 - portes coulissantes

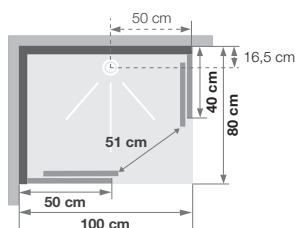
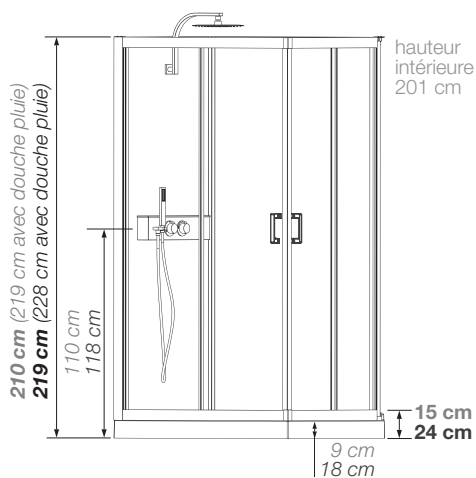

Installation réversible gauche / droite

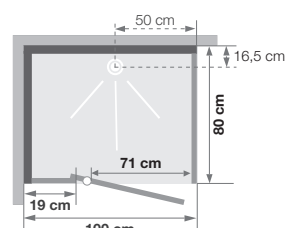

Installation réversible gauche / droite

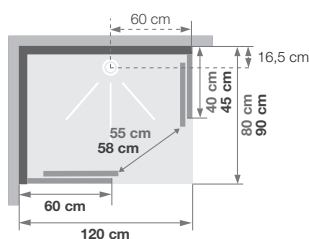

Installation réversible gauche / droite

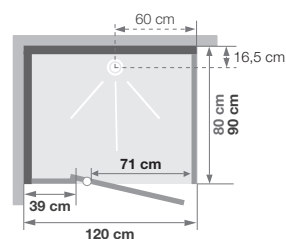

Installation réversible gauche / droite

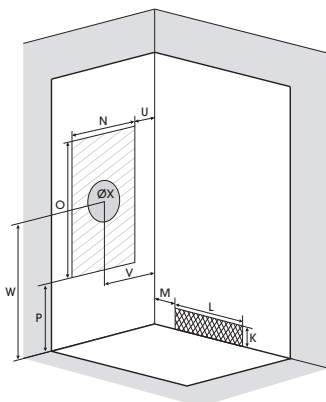

INFO : Installez cette cabine partout grâce à la pompe de relevage VD90 (voir p.426)

Dimensions en cm

		100 x 80 / 120 x 80		120 x 90	
Hauteur de receveur		9	18	9	18
Hauteur d'évacuation		3,5	12,5	3,5	12,5
Hauteur zone d'évacuation d'eau	K	5	14	5	14
Largeur zone d'évacuation d'eau	L	80	80	80	80
Déport zone d'évacuation d'eau	M	15	15	15	15
Largeur zone d'arrivée d'eau	N	60	60	60	60
Hauteur mini d'arrivée d'eau	P	15	24	15	24
Hauteur zone d'arrivée d'eau	O	170	170	170	170
Déport zone d'arrivée d'eau	U	15	15	15	15
Largeur centre mitigeur	V	40	40	45	45
Hauteur centre mitigeur	W	110	118	110	118
Zone emplacement mitigeur cabine	ØX	25	25	25	25



Tarifs H.T.	Portes coulissantes		Porte pivotante	
Receveur 9 cm	Thermostatique		Thermostatique	
100 x 80 cm	CA856	2 943€	CA846	2 943€
120 x 80 cm	CA857	3 184€	CA847	3 184€
120 x 90 cm	CA858	3 253€	CA848	3 253€
Receveur 18 cm	Thermostatique		Thermostatique	
100 x 80 cm	CA8560	2 943€	CA8460	2 943€
120 x 80 cm	CA8570	3 184€	CA8470	3 184€
120 x 90 cm	CA8580	3 253€	CA8480	3 253€

EDEN+

C80 et C90

Cabine carrée 80 ou 90 cm



En angle



Verre 5 mm



Montage sans silicone



Montage express

VERSION



Thermostatique

CARACTÉRISTIQUES

- 1 porte pivotante (6 mm) ou 2 coulissantes (6 mm)
- Portes coulissantes plus rigides
- Parties fixes (4 mm)
- Roulettes métalliques chromées et déclipables



Eden+ C90 - portes coulissantes

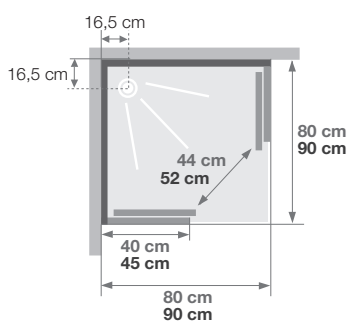
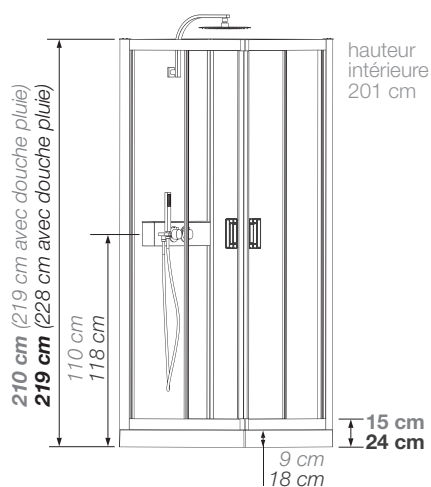

Installation réversible gauche / droite

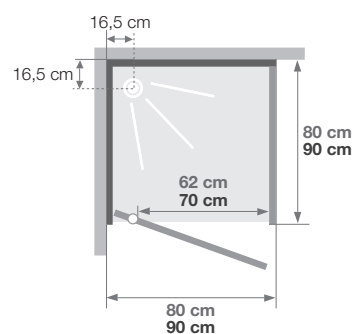

Installation réversible gauche / droite

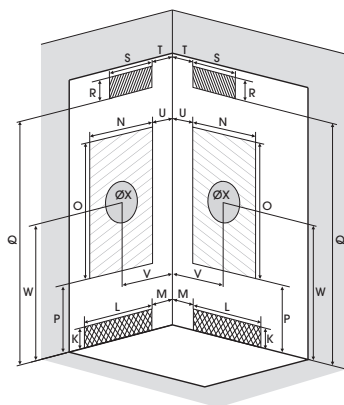

Dimensions en cm

	C80		C90		
Hauteur de receveur	9	18	9	18	
Hauteur d'évacuation	3,5	12,5	3,5	12,5	
Hauteur zone d'évacuation d'eau	K	5	14	5	14
Largeur zone d'évacuation d'eau	L	60	60	70	70
Déport zone d'évacuation d'eau	M	15	15	15	15
Largeur zone d'arrivée d'eau	N	60	60	60	60
Hauteur mini d'arrivée d'eau	P	15	24	15	24
Hauteur zone d'arrivée d'eau	O	170	170	170	170
Déport zone d'arrivée d'eau	U	15	15	15	15
Largeur centre mitigeur	V	40	40	40	40
Hauteur centre mitigeur	W	110	118	110	118
Zone emplacement mitigeur cabine	ØX	25	25	25	25

Tarifs H.T.

	Portes coulissantes		Porte pivotante	
Receveur 9 cm	Thermostatique		Thermostatique	
80 x 80 cm	CA851	2 498 €	CA841	2 498 €
90 x 90 cm	CA852	2 943 €	CA842	2 943 €
Receveur 18 cm	Thermostatique		Thermostatique	
80 x 80 cm	CA8510	2 498 €	CA8410	2 498 €
90 x 90 cm	CA8520	2 943 €	CA8420	2 943 €

INFO : Installez cette cabine partout grâce à la pompe de relevage VD90 (voir p.426)

EDEN+

R80 et R90

Cabine 1/4 de rond 80 ou 90 cm



En angle



Verre 5 mm



Montage express

VERSION



Thermostatique

CARACTÉRISTIQUES

- 2 portes pivotantes (6 mm) ou 2 coulissantes (5 mm)
- Parties fixes (4 mm)
- Roulettes métalliques chromées et déclinables



Edén+ R90 - portes pivotantes

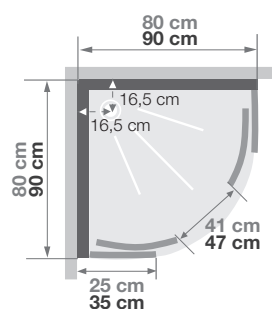
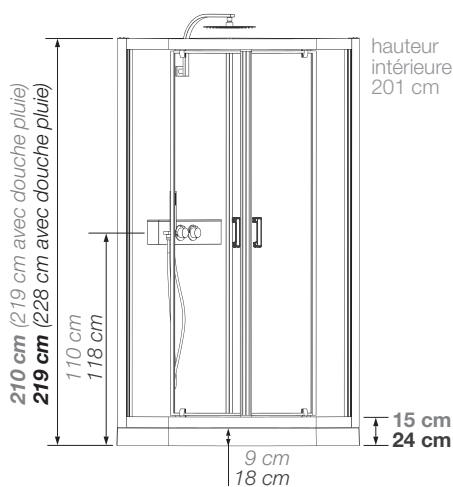

Installation réversible gauche / droite

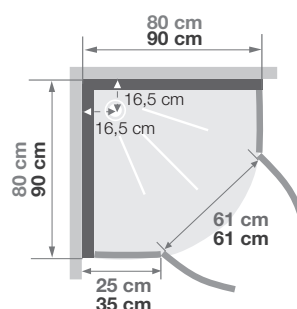

Installation réversible gauche / droite

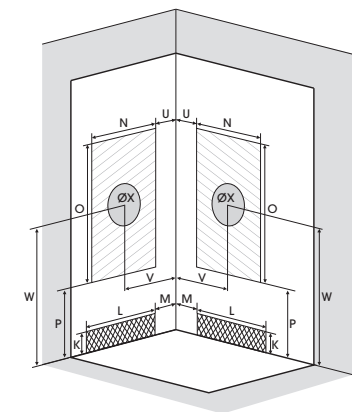

Dimensions en cm

		R80		R90	
Hauteur de receveur		9	18	9	18
Hauteur d'évacuation		3,5	12,5	3,5	12,5
Hauteur zone d'évacuation d'eau	K	5	14	5	14
Largeur zone d'évacuation d'eau	L	60	60	70	70
Déport zone d'évacuation d'eau	M	15	15	15	15
Largeur zone d'arrivée d'eau	N	60	60	70	70
Hauteur mini d'arrivée d'eau	P	15	24	15	24
Hauteur zone d'arrivée d'eau	O	170	170	170	170
Déport zone d'arrivée d'eau	U	15	15	15	15
Largeur centre mitigeur	V	40	40	40	40
Hauteur centre mitigeur	W	110	118	110	118
Zone emplacement mitigeur cabine	ØX	25	25	25	25

Tarifs H.T.	Portes coulissantes		Porte pivotante	
Receveur 9 cm	Thermostatique		Thermostatique	
80 x 80 cm	CA853	2 953 €	CA843	2 953 €
90 x 90 cm	CA854	3 022 €	CA844	3 022 €
Receveur 18 cm	Thermostatique		Thermostatique	
80 x 80 cm	CA8530	2 953 €	CA8430	2 953 €
90 x 90 cm	CA8540	3 022 €	CA8440	3 022 €

INFO : Installez cette cabine partout grâce à la pompe de relevage VD90 (voir p.426)

EDEN

RECTANGULAIRE

Cabines rectangulaires 100x80, 120x80 ou 120x90 cm



En angle



Verre
5 mm



Montage
sans silicone



Montage
express

VERSION



Thermostatique

CARACTÉRISTIQUES

- 1 porte pivotante (6 mm) ou 2 coulissantes (6 mm)
- Parties fixes (4 mm)
- Portes coulissantes plus rigides
- Mitigeur avec inverseur intégré et cartouche Vernet
- Douchette à main en laiton
- Douche pluie chromée ronde
- Poignées métalliques chromées pour une meilleure préhension
- Roulettes métalliques chromées et déclipables



Eden 120 x 80 - portes coulissantes

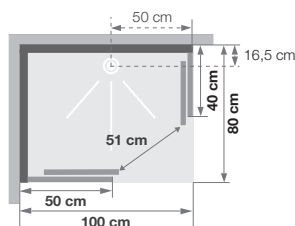
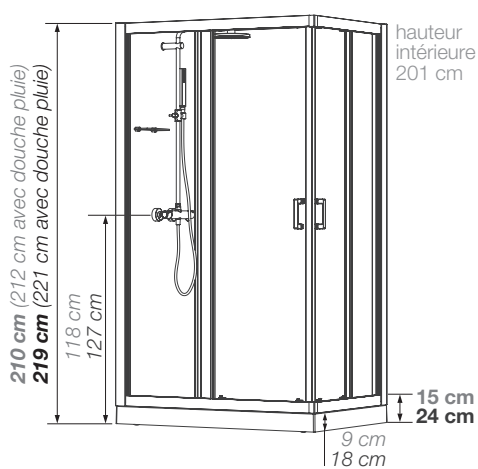

Installation réversible gauche / droite

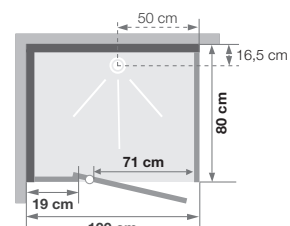

Installation réversible gauche / droite

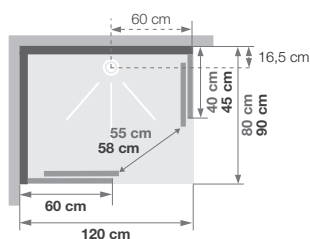

Installation réversible gauche / droite

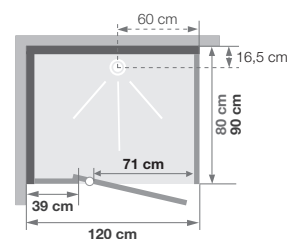

Installation réversible gauche / droite

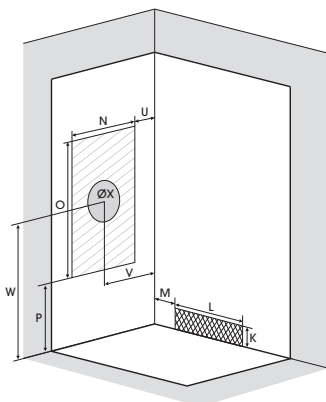

INFO : Installez cette cabine partout grâce à la pompe de relevage VD90 (voir p.426)

Dimensions en cm		100 x 80 / 120 x 80		120 x 90	
Hauteur de receveur		9	18	9	18
Hauteur d'évacuation		3,5	12,5	3,5	12,5
Hauteur zone d'évacuation d'eau	K	5	14	5	14
Largeur zone d'évacuation d'eau	L	80	80	80	80
Déport zone d'évacuation d'eau	M	15	15	15	15
Largeur zone d'arrivée d'eau	N	60	60	60	60
Hauteur mini d'arrivée d'eau	P	15	24	15	24
Hauteur zone d'arrivée d'eau	O	170	170	170	170
Déport zone d'arrivée d'eau	U	15	15	15	15
Largeur centre mitigeur	V	40	40	45	45
Hauteur centre mitigeur	W	118	127	118	127
Zone emplacement mitigeur cabine	ØX	25	25	25	25



Tarifs H.T.	Portes coulissantes		Porte pivotante	
Receveur 9 cm	Thermostatique		Thermostatique	
100 x 80 cm	CA836	2 484 €	CA826	2 484 €
120 x 80 cm	CA837	2 725 €	CA827	2 725 €
120 x 90 cm	CA838	2 871 €	CA828	2 871 €
Receveur 18 cm	Thermostatique		Thermostatique	
100 x 80 cm	CA8360	2 484 €	CA8260	2 484 €
120 x 80 cm	CA8370	2 725 €	CA8270	2 725 €
120 x 90 cm	CA8380	2 871 €	CA8280	2 871 €

EDEN

C80 et C90

Cabine carrée 80 ou 90 cm



En angle



Verre 5 mm



Montage sans silicone



Montage express

LE +

VERSION



Thermostatique

CARACTÉRISTIQUES

- 1 porte pivotante (6 mm) ou 2 coulissantes (6 mm)
- Parties fixes (4 mm)
- Portes coulissantes plus rigides
- Mitigeur avec inverseur intégré et cartouche Vernet
- Douchette à main en laiton
- Douche pluie chromée ronde
- Poignées métalliques chromées pour une meilleure préhension
- Roulettes métalliques chromées et déclipables



Eden C90 - porte pivotante

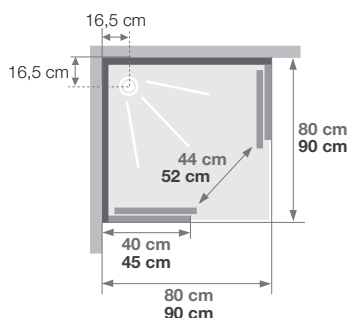
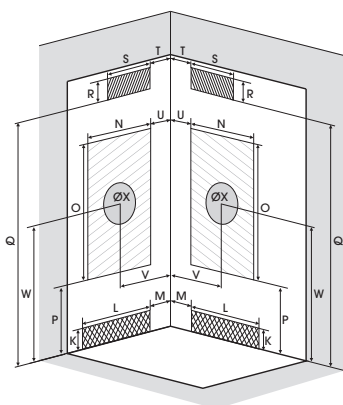
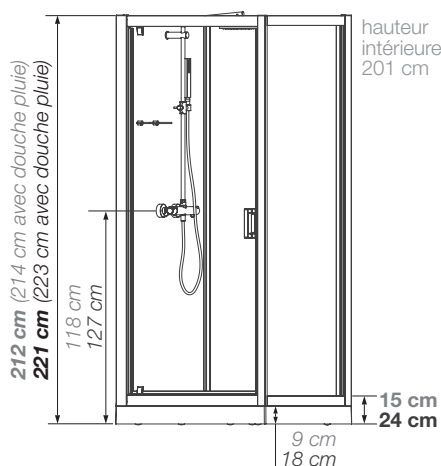

Installation réversible gauche / droite

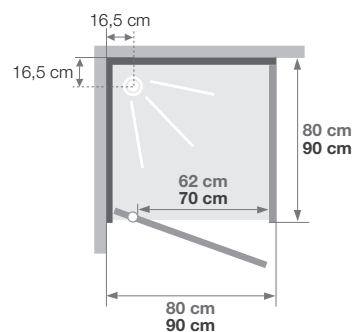

Installation réversible gauche / droite

Dimensions en cm

	C80		C90	
Hauteur de receveur	9	18	9	18
Hauteur d'évacuation	3,5	12,5	3,5	12,5
Hauteur zone d'évacuation d'eau	K	5	14	5
Largeur zone d'évacuation d'eau	L	60	60	70
Déport zone d'évacuation d'eau	M	15	15	15
Largeur zone d'arrivée d'eau	N	60	60	60
Hauteur mini d'arrivée d'eau	P	15	24	15
Hauteur zone d'arrivée d'eau	O	170	170	170
Déport zone d'arrivée d'eau	U	15	15	15
Largeur centre mitigeur	V	40	40	40
Hauteur centre mitigeur	W	118	127	118
Zone emplacement mitigeur cabine	ØX	25	25	25

Tarifs H.T.

	Portes coulissantes		Porte pivotante	
Receveur 9 cm	Thermostatique		Thermostatique	
80 x 80 cm	CA831	2 041 €	CA821	2 041 €
90 x 90 cm	CA832	2 484 €	CA822	2 484 €
Receveur 18 cm	Thermostatique		Thermostatique	
80 x 80 cm	CA8310	2 041 €	CA8210	2 041 €
90 x 90 cm	CA8320	2 484 €	CA8220	2 484 €

INFO : Installez cette cabine partout grâce à la pompe de relevage VD90 (voir p.426)

EDEN

R80 et R90

Cabine 1/4 de rond 80 ou 90 cm



En angle



Verre 5 mm



Montage express

VERSION



Thermostatique

CARACTÉRISTIQUES

- 2 portes pivotantes (6 mm) ou 2 coulissantes (5 mm)
- Parties fixes (4 mm)
- Mitigeur avec inverseur intégré et cartouche Vernet
- Douchette à main en laiton
- Douche pluie chromée ronde
- Poignées métalliques chromées pour une meilleure préhension
- Roulettes métalliques chromées et déclinables



Eden R90 - portes coulissantes

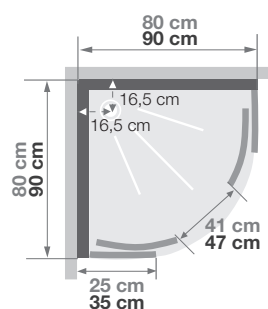
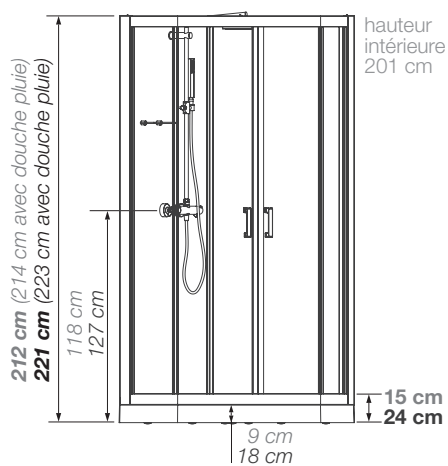

Installation réversible gauche / droite

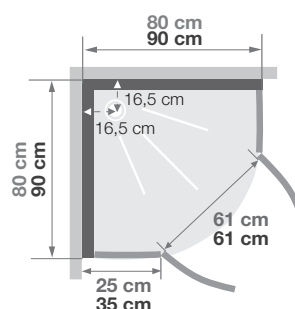

Installation réversible gauche / droite

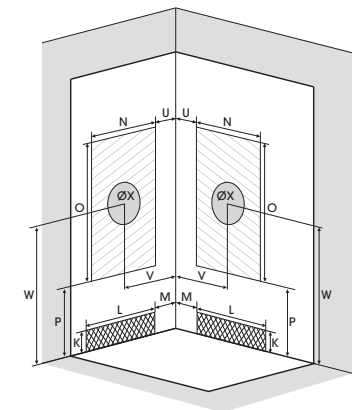

Dimensions en cm

	R80		R90	
Hauteur de receveur	9	18	9	18
Hauteur d'évacuation	3,5	12,5	3,5	12,5
Hauteur zone d'évacuation d'eau	K	5	14	5
Largeur zone d'évacuation d'eau	L	60	60	70
Déport zone d'évacuation d'eau	M	15	15	15
Largeur zone d'arrivée d'eau	N	60	60	70
Hauteur mini d'arrivée d'eau	P	15	24	15
Hauteur zone d'arrivée d'eau	O	170	170	170
Déport zone d'arrivée d'eau	U	15	15	15
Largeur centre mitigeur	V	40	40	40
Hauteur centre mitigeur	W	118	127	118
Zone emplacement mitigeur cabine	ØX	25	25	25

Tarifs H.T.

	Portes coulissantes		Porte pivotante	
Receveur 9 cm	Thermostatique		Thermostatique	
80 x 80 cm	CA833	2 495 €	CA823	2 495 €
90 x 90 cm	CA834	2 564 €	CA824	2 564 €
Receveur 18 cm	Thermostatique		Thermostatique	
80 x 80 cm	CA8330	2 495 €	CA8230	2 495 €
90 x 90 cm	CA8340	2 564 €	CA8240	2 564 €

INFO : Installez cette cabine partout grâce à la pompe de relevage VD90 (voir p.426)



Vidéo
de montage
 YouTube

KINEPRIME



Montage sans silicone
(sauf versions R80 et R90)

LE +



Montage express

VERSIONS



Mécanique



Thermostatique

CARACTÉRISTIQUES

- Ouverture **pivotante** (1 ou 2 portes) ou **coulissante**
- **Panneaux de fond en verre** 5 mm blanc opaque (Kineprime Glass) ou **en acryl thermoformé** (Kineprime)
- **Receveur en Biocryl** naturellement **non glissant** sur pieds réglables avec grille d'évacuation en inox poli
- 2 hauteurs de receveur
- **Équipement complet** : robinetterie, douchette à main ultra-plate avec flexible, barre de douche, flexibles d'alimentation, bonde et tuyau d'évacuation
- Profilés en aluminium laqué blanc

Montage express :

assemblage de la cabine sans vis (voir schéma ci-contre) et sans silicone

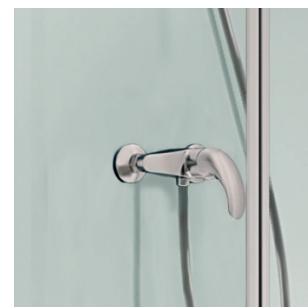



Côté utilisateur

- **Aménagement possible de petits espaces douche** : dimensions et types d'implantation adaptés
- **Design qualitatif** : panneaux de fond en verre blanc opaque (Kineprime Glass)
- **Optimisation de l'espace intérieur** : panneaux de fond affleurant au pourtour du receveur



Côté installateur

- **Montage express** : système d'assemblage sans vis (sauf fixation murale et accessoires)
- **Livrée tout équipée** : avec flexibles d'alimentation (80 cm) et tuyau d'évacuation
- **Intervention facilitée** : robinetterie montée sur une trappe amovible (hors Kineprime Glass)

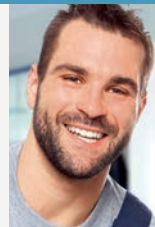

KINEPRIME GLASS

100-120 angle / C angle

Cabine rectangulaire 100 x 80, 120 x 80 ou 120 x 90 cm
et cabine carrée 70, 80 ou 90 cm en verre



En angle



Verre
5 mm



Montage
sans silicone



Montage
express

VERSIONS



Mécanique



Thermostatique

CARACTÉRISTIQUES

- Entretien facilité : panneaux de fond en verre blanc opaque (5 mm)
- 1 ou 2 porte(s) pivotante(s) (4 mm) à ouverture extérieure ou 2 coulissantes (5 mm)
- Parties fixes (4 mm)



Kineprime Glass 100 x 80 angle - version thermostatique
portes coulissantes

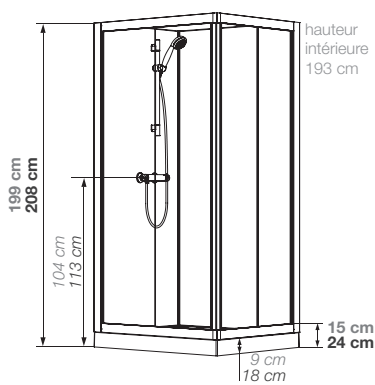

Cotes identiques pour tous les modèles

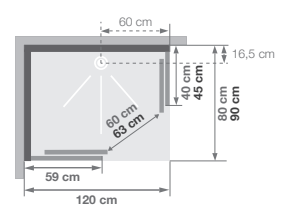
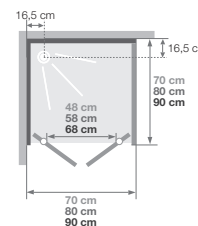
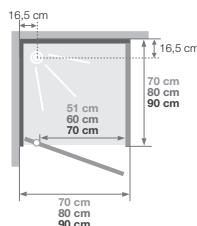
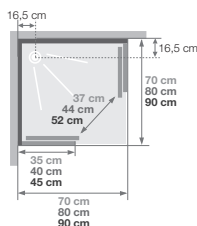
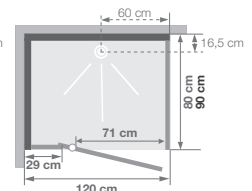
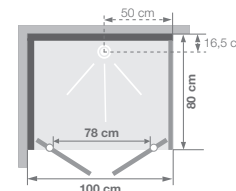
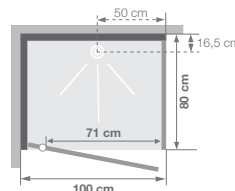
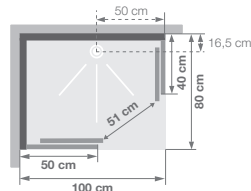

Installations réversibles
gauche / droite

Installations réversibles
gauche / droite

Installations réversibles
gauche / droite

Installations réversibles
gauche / droite

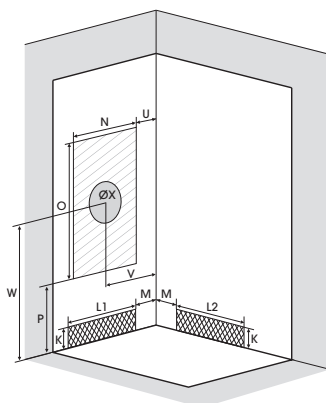

Pour les modèles carrés, la zone d'arrivée
d'eau peut aussi être sur le second mur

INFO : Installez cette cabine partout grâce à
la pompe de relevage VD90 (voir p.426)

Dimensions en cm		100 x 80		120 x 80		120 x 90		C70		C80		C90	
Hauteur de receveur		9	18	9	18	9	18	9	18	9	18	9	18
Hauteur d'évacuation		3,5	12,5	3,5	12,5	3,5	12,5	3,5	12,5	3,5	12,5	3,5	12,5
Hauteur zone d'évacuation d'eau		K	5 14	5 14	5 14	5 14	5 14	5 14	5 14	5 14	5 14	5 14	
Largeur zone d'évacuation d'eau		L1	-	-	-	-	-	50 50	60 60	70 70	70 70	70 70	
Déport zone d'évacuation d'eau		M	15 15	15 15	15 15	15 15	15 15	15 15	15 15	15 15	15 15	15 15	
Largeur zone d'arrivée d'eau		N	60 60	60 60	70 70	70 70	50 50	60 60	60 60	70 70	70 70		
Hauteur mini d'arrivée d'eau		P	15 24	15 24	15 24	15 24	15 24	15 24	15 24	15 24	15 24		
Hauteur zone d'arrivée d'eau		O	170 170	170 170	170 170	170 170	170 170	170 170	170 170	170 170	170 170		
Déport zone d'arrivée d'eau		U	15 15	15 15	15 15	15 15	15 15	15 15	15 15	15 15	15 15		
Largeur centre mitigeur		V	40 40	40 40	45 45	45 45	35 35	40 40	40 40	45 45			
Hauteur centre mitigeur		W	104 113	104 113	104 113	104 113	104 113	104 113	104 113	104 113			
Zone emplacement mitigeur cabine		ØX	25 25	25 25	25 25	25 25	25 25	25 25	25 25	25 25			



Kineprime Glass C90 angle - version mécanique - porte pivotante



Kineprime Glass 100 x 80 angle - version mécanique - 2 portes pivotantes

Tarifs H.T.	Portes coulissantes				Porte pivotante			
	Mécanique		Thermostatique		Mécanique		Thermostatique	
Receveur 9 cm								
70 x 70 cm	CA700MTN	1 373€	CA700TTN	1 442€	CA720MTN	1 373€	CA720TTN	1 442€
80 x 80 cm	CA701MTN	1 508€	CA701TTN	1 576€	CA721MTN	1 508€	CA721TTN	1 576€
90 x 90 cm	CA702MTN	1 699€	CA702TTN	1 761€	CA722MTN	1 699€	CA722TTN	1 761€
100 x 80 cm	CA703MTN	1 912€	CA703TTN	1 977€	CA713MTN	1 912€	CA713TTN	1 977€
120 x 80 cm	CA704MTN	2 154€	CA704TTN	2 214€	CA714MTN	2 154€	CA714TTN	2 214€
120 x 90 cm	CA705MTN	2 214€	CA705TTN	2 273€	CA715MTN	2 214€	CA715TTN	2 273€
Receveur 18 cm								
70 x 70 cm	CA710MTN	1 373€	CA710TTN	1 442€	CA730MTN	1 373€	CA730TTN	1 442€
80 x 80 cm	CA711MTN	1 508€	CA711TTN	1 576€	CA731MTN	1 508€	CA731TTN	1 576€
90 x 90 cm	CA712MTN	1 699€	CA712TTN	1 761€	CA732MTN	1 699€	CA732TTN	1 761€
100 x 80 cm	CA723MTN	1 912€	CA723TTN	1 977€	CA733MTN	1 912€	CA733TTN	1 977€
120 x 80 cm	CA724MTN	2 154€	CA724TTN	2 214€	CA734MTN	2 154€	CA734TTN	2 214€
120 x 90 cm	CA725MTN	2 214€	CA725TTN	2 273€	CA735MTN	2 214€	CA735TTN	2 273€

Tarifs H.T.	2 portes pivotantes			
	Mécanique		Thermostatique	
Receveur 9 cm				
70 x 70 cm	CA901MTN	1 434€	CA901TTN	1 499€
80 x 80 cm	CA902MTN	1 566€	CA902TTN	1 632€
90 x 90 cm	CA903MTN	1 755€	CA903TTN	1 820€
100 x 80 cm	CA900MTN	1 969€	CA900TTN	2 034€
Receveur 18 cm				
70 x 70 cm	CA951MTN	1 434€	CA951TTN	1 499€
80 x 80 cm	CA952MTN	1 566€	CA952TTN	1 632€
90 x 90 cm	CA953MTN	1 755€	CA953TTN	1 820€
100 x 80 cm	CA950MTN	1 969€	CA950TTN	2 034€

KINEPRIME GLASS

100 niche / C niche

Cabine rectangulaire 100 x 80 cm
et cabine carrée 70, 80 ou 90 cm en verre



En niche



Verre
5 mm



Montage
sans silicone



Montage
express

VERSIONS



Mécanique



Thermostatique

CARACTÉRISTIQUES

- Entretien facilité : panneaux de fond en verre blanc opaque (5 mm)
- 3^{ème} panneau de fond en verre blanc opaque (4 mm)
- 1 ou 2 porte(s) pivotante(s) (4 mm) à ouverture extérieure
- Fileur d'extensibilité en acryl blanc



Kineprime Glass C90 niche - version mécanique - 2 portes pivotantes

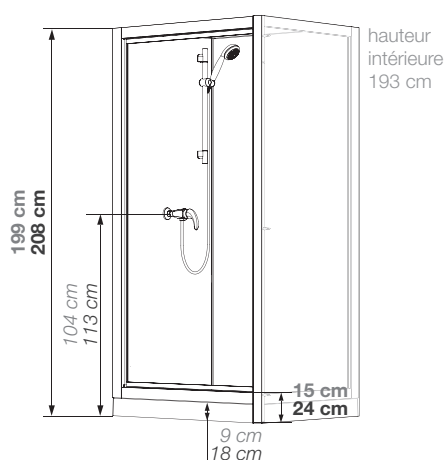

Cotes identiques pour tous les modèles

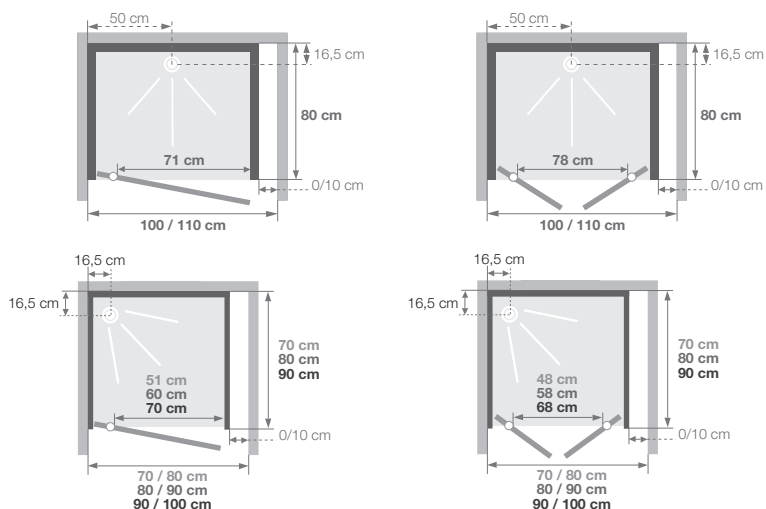

Installations réversibles gauche / droite

Installations réversibles gauche / droite

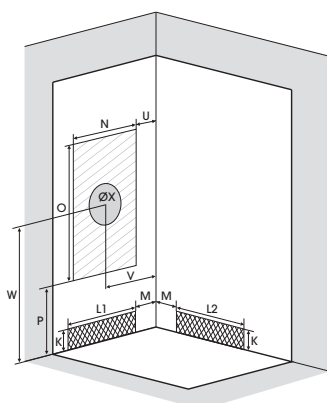

Pour les modèles carrés, la zone d'arrivée d'eau peut aussi être sur le second mur

INFO : Installez cette cabine partout grâce à la pompe de relevage VD90 (voir p.426)

Dimensions en cm		100 x 80		C70		C80		C90	
Hauteur de receveur		9	18	9	18	9	18	9	18
Hauteur d'évacuation		3,5	12,5	3,5	12,5	3,5	12,5	3,5	12,5
Hauteur zone d'évacuation d'eau		K	5 14	5 14	5 14	5 14	5 14	5 14	5 14
Largeur zone d'évacuation d'eau		L1	- -	50 50	60 60	70 70	70 70	70 70	70 70
Déport zone d'évacuation d'eau		L2	80 80	50 50	60 60	70 70	70 70	70 70	70 70
Hauteur mini d'arrivée d'eau		M	15 15	15 15	15 15	15 15	15 15	15 15	15 15
Largeur zone d'arrivée d'eau		N	60 60	50 50	60 60	70 70	70 70	70 70	70 70
Hauteur zone d'arrivée d'eau		P	15 24	15 24	15 24	15 24	15 24	15 24	15 24
Déport zone d'arrivée d'eau		O	170 170	170 170	170 170	170 170	170 170	170 170	170 170
Largeur centre mitigeur		U	15 15	15 15	15 15	15 15	15 15	15 15	15 15
Hauteur centre mitigeur		V	40 40	35 35	40 40	45 45	45 45	45 45	45 45
Zone emplacement mitigeur cabine		W	104 113	104 113	104 113	104 113	104 113	104 113	104 113
		ØX	25 25	25 25	25 25	25 25	25 25	25 25	25 25



Kineprime Glass 100 x 80 niche - version mécanique - porte pivotante



Douchette à main ultra-plate



Mitigeur avec flexible anti-torsion

Tarifs H.T.

Receveur 9 cm	Porte pivotante		2 portes pivotantes	
	Mécanique	Thermostatique	Mécanique	Thermostatique
70 x 70 cm	CA740MTN 1 373 €	CA740TTN 1 442 €	CA9010MTN 1 434 €	CA9010TTN 1 499 €
80 x 80 cm	CA741MTN 1 508 €	CA741TTN 1 576 €	CA9020MTN 1 566 €	CA9020TTN 1 632 €
90 x 90 cm	CA742MTN 1 699 €	CA742TTN 1 761 €	CA9030MTN 1 755 €	CA9030TTN 1 820 €
100 x 80 cm	CA743MTN 1 912 €	CA743TTN 1 977 €	CA9000MTN 1 969 €	CA9000TTN 2 034 €
Receveur 18 cm	Mécanique	Thermostatique	Mécanique	Thermostatique
70 x 70 cm	CA750MTN 1 373 €	CA750TTN 1 442 €	CA9510MTN 1 434 €	CA9510TTN 1 499 €
80 x 80 cm	CA751MTN 1 508 €	CA751TTN 1 576 €	CA9520MTN 1 566 €	CA9520TTN 1 632 €
90 x 90 cm	CA752MTN 1 699 €	CA752TTN 1 761 €	CA9530MTN 1 755 €	CA9530TTN 1 820 €
100 x 80 cm	CA753MTN 1 912 €	CA753TTN 1 977 €	CA9500MTN 1 969 €	CA9500TTN 2 034 €

KINEPRIME GLASS

R80 et R90

Cabine 1/4 de rond 80 ou 90 cm en verre



En angle



Verre
5 mm



Montage
express

VERSIONS



Mécanique



Thermostatique

CARACTÉRISTIQUES

- Entretien facilité : panneaux de fond en verre blanc opaque (5 mm)
- 2 portes pivotantes (4 mm) ou coulissantes (5 mm)
- Parties fixes (4 mm)
- Montage avec silicone



Kineprime Glass R90 - version mécanique - portes pivotantes

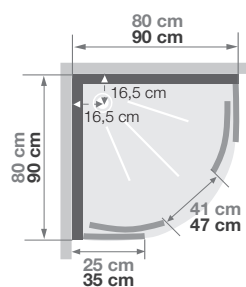
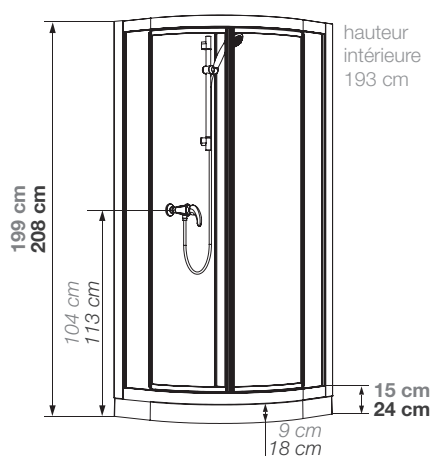

Installation réversible gauche / droite

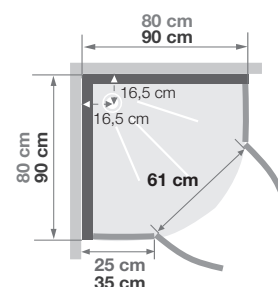

Installation réversible gauche / droite

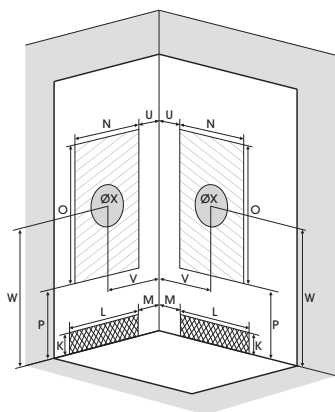

INFO : Installez cette cabine partout grâce à la pompe de relevage VD90 (voir p.426)

Dimensions en cm

		R80		R90	
Hauteur de receveur		9	18	9	18
Hauteur d'évacuation		3,5	12,5	3,5	12,5
Hauteur zone d'évacuation d'eau	K	5	14	5	14
Largeur zone d'évacuation d'eau	L	60	60	70	70
Déport zone d'évacuation d'eau	M	15	15	15	15
Largeur zone d'arrivée d'eau	N	60	60	70	70
Hauteur mini d'arrivée d'eau	P	15	24	15	24
Hauteur zone d'arrivée d'eau	O	170	170	170	170
Déport zone d'arrivée d'eau	U	15	15	15	15
Largeur centre mitigeur	V	40	40	45	45
Hauteur centre mitigeur	W	104	113	104	113
Zone emplacement mitigeur cabine	ØX	25	25	25	25



Douchette à main ultra-plate

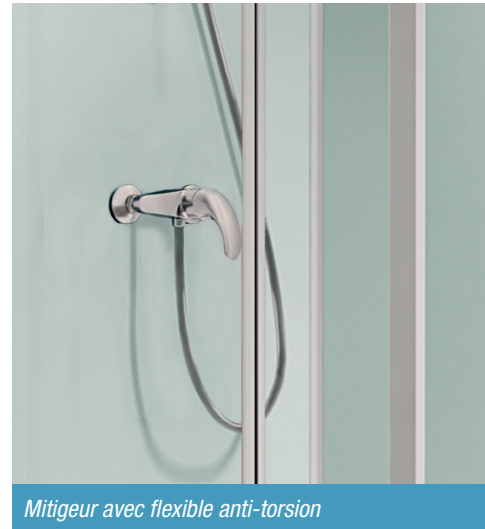

Mitigeur avec flexible anti-torsion

Kineprime Glass R90 - version thermostatique - portes coulissantes

Tarifs H.T.	Portes coulissantes				Portes pivotantes			
	Mécanique		Thermostatique		Mécanique		Thermostatique	
Receveur 9 cm								
80 x 80 cm	CA761MTN	1 671 €	CA761TTN	1 740 €	CA781MTN	1 671 €	CA781TTN	1 740 €
90 x 90 cm	CA762MTN	1 805 €	CA762TTN	1 869 €	CA782MTN	1 805 €	CA782TTN	1 869 €
Receveur 18 cm								
80 x 80 cm	CA771MTN	1 671 €	CA771TTN	1 740 €	CA791MTN	1 671 €	CA791TTN	1 740 €
90 x 90 cm	CA772MTN	1 805 €	CA772TTN	1 869 €	CA792MTN	1 805 €	CA792TTN	1 869 €

KINEPRIME

100 angle / C angle

Cabine rectangulaire 100 x 80 cm
et cabine carrée 70, 80 ou 90 cm en acryl thermoformé



En angle



Verre
4 mm



Montage
sans silicone



Montage
express

VERSIONS



Mécanique



Thermostatique

CARACTÉRISTIQUES

- 1 ou 2 porte(s) pivotante(s) (4 mm) à ouverture extérieure ou 2 coulissantes (5 mm)
- Portes en verre transparent ou dépoli total
- Panneaux de fond intégrant des étagères porte-facons



Kineprime 100 x 80 angle - version thermostatique - portes coulissantes

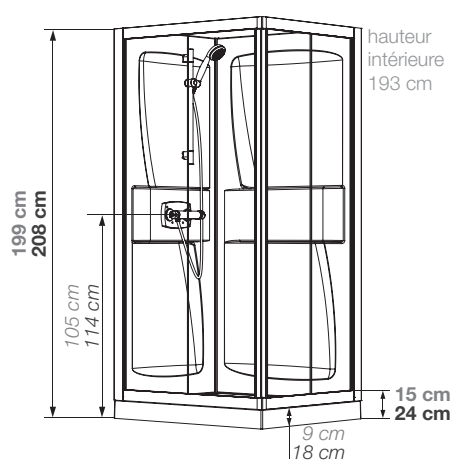

Cotes identiques pour tous les modèles

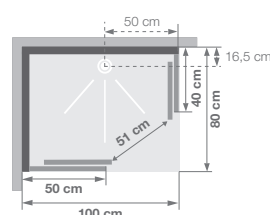

Installations réversibles gauche / droite

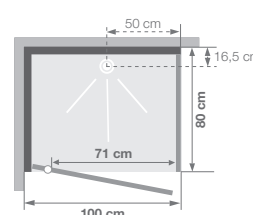

Installations réversibles gauche / droite

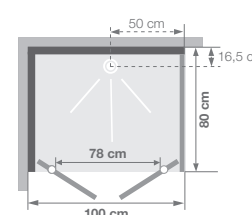

Installations réversibles gauche / droite

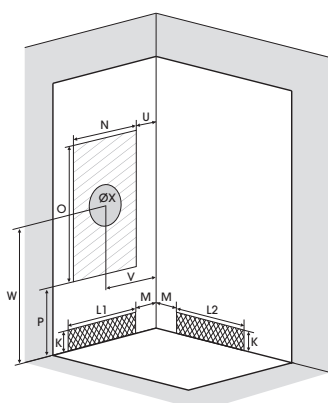
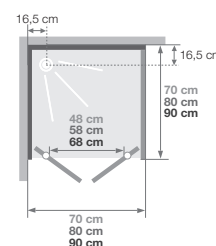
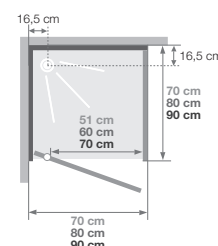
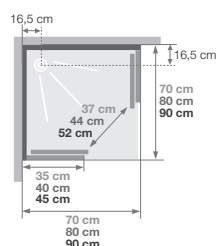

Pour les modèles carrés, la zone d'arrivée d'eau peut aussi être sur le second mur

INFO : Installez cette cabine partout grâce à la pompe de relevage VD90 (voir p.426)

Dimensions en cm

	100 x 80		C70		C80		C90	
Hauteur de receveur	9	18	9	18	9	18	9	18
Hauteur d'évacuation	3,5	12,5	3,5	12,5	3,5	12,5	3,5	12,5
Hauteur zone d'évacuation d'eau	K	5 14	5 14	5 14	5 14	5 14	5 14	5 14
Largeur zone d'évacuation d'eau	L1	-	50	50	60	60	70	70
	L2	80	80	50	50	60	60	70
Déport zone d'évacuation d'eau	M	15	15	15	15	15	15	15
Largeur zone d'arrivée d'eau	N	60	60	50	50	60	60	70
Hauteur mini d'arrivée d'eau	P	15	24	15	24	15	24	15
Hauteur zone d'arrivée d'eau	O	170	170	170	170	170	170	170
Déport zone d'arrivée d'eau	U	15	15	15	15	15	15	15
Largeur centre mitigeur	V	40	40	35	35	40	40	45
Hauteur centre mitigeur	W	105	114	105	114	105	114	105
Zone emplacement mitigeur cabine	ØX	25	25	25	25	25	25	25



Kineprime C90 angle - version mécanique - porte pivotante



Kineprime C90 angle - version thermostatique - 2 portes pivotantes

Tarifs H.T.	Portes coulissantes							
	Verre transparent				Verre dépoli total			
	Mécanique		Thermostatique		Mécanique	Thermostatique		
Receveur 9 cm								
70 x 70 cm	CA510MTN	1 197€	CA510TTN	1 263€	CA510MDT	1 245€	CA510TDT	1 313€
80 x 80 cm	CA530MTN	1 353€	CA530TTN	1 419€	-	-	-	-
90 x 90 cm	CA550MTN	1 510€	CA550TTN	1 576€	-	-	-	-
100 x 80 cm	CA570MTN	1 568€	CA570TTN	1 631€	CA570MDT	1 616€	CA570TDT	1 683€
Receveur 18 cm								
70 x 70 cm	CA511MTN	1 197€	CA511TTN	1 263€	CA511MDT	1 245€	CA511TDT	1 313€
80 x 80 cm	CA531MTN	1 353€	CA531TTN	1 419€	-	-	-	-
90 x 90 cm	CA551MTN	1 510€	CA551TTN	1 576€	-	-	-	-
100 x 80 cm	CA571MTN	1 568€	CA571TTN	1 631€	CA571MDT	1 616€	CA571TDT	1 683€

Tarifs H.T.	Porte pivotante							
	Verre transparent		Verre dépoli total					
	Mécanique	Thermostatique	Mécanique	Thermostatique				
Receveur 9 cm								
70 x 70 cm	CA520MTN	1 197€	CA520TTN	1 263€	CA520MDT	1 245€	CA520TDT	1 313€
80 x 80 cm	CA540MTN	1 353€	CA540TTN	1 419€	-	-	-	-
90 x 90 cm	CA560MTN	1 510€	CA560TTN	1 576€	CA560MDT	1 558€	CA560TDT	1 622€
100 x 80 cm	CA580MTN	1 568€	CA580TTN	1 631€	-	-	-	-
Receveur 18 cm								
70 x 70 cm	CA521MTN	1 197€	CA521TTN	1 263€	CA521MDT	1 245€	CA521TDT	1 313€
80 x 80 cm	CA541MTN	1 353€	CA541TTN	1 419€	-	-	-	-
90 x 90 cm	CA561MTN	1 510€	CA561TTN	1 576€	CA561MDT	1 558€	CA561TDT	1 622€
100 x 80 cm	CA581MTN	1 568€	CA581TTN	1 631€	-	-	-	-

Tarifs H.T.	2 portes pivotantes			
	Verre transparent			
	Mécanique		Thermostatique	
Receveur 9 cm				
70 x 70 cm	CA591MTN	1 248€	CA591TTN	1 314€
80 x 80 cm	CA592MTN	1 404€	CA592TTN	1 470€
90 x 90 cm	CA593MTN	1 558€	CA593TTN	1 622€
100 x 80 cm	CA590MTN	1 616€	CA590TTN	1 683€
Receveur 18 cm				
70 x 70 cm	CA651MTN	1 248€	CA651TTN	1 314€
80 x 80 cm	CA652MTN	1 404€	CA652TTN	1 470€
90 x 90 cm	CA653MTN	1 558€	CA653TTN	1 622€
100 x 80 cm	CA650MTN	1 616€	CA650TTN	1 683€

KINEPRIME

100 niche / C niche

Cabine rectangulaire 100 x 80 cm
et cabine carrée 70, 80 ou 90 cm en acryl thermoformé



En niche



Verre
4 mm



Montage
sans silicone



Montage
express

VERSIONS



Mécanique



Thermostatique

CARACTÉRISTIQUES

- 1 ou 2 porte(s) pivotante(s) (4 mm) à ouverture extérieure
- Porte en verre transparent ou dépoli total
- 2 panneaux de fond en acryl, 1 panneau de fond en verre blanc opaque
- Panneaux de fond intégrant des étagères porte-flacons
- Profilés avec fileur d'extensibilité en acryl



Kineprime 100 x 80 niche - version mécanique - 2 portes pivotantes

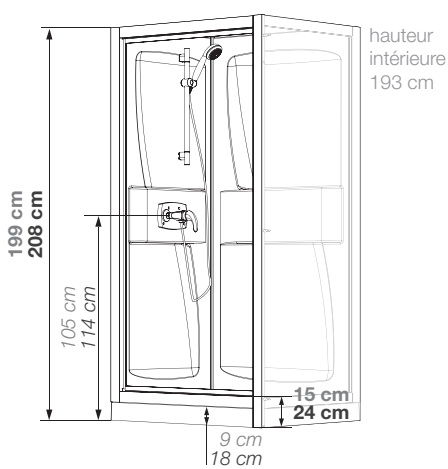

Cotes identiques pour tous les modèles

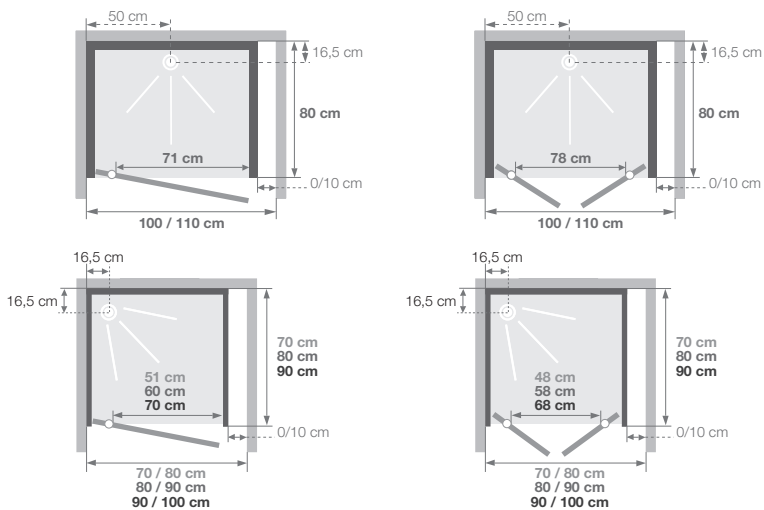

Installations réversibles gauche / droite

Installations réversibles gauche / droite

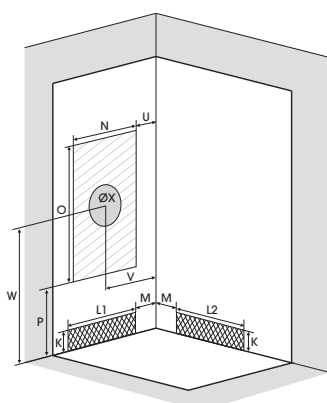

Pour les modèles carrés, la zone d'arrivée d'eau peut aussi être sur le second mur

INFO : Installez cette cabine partout grâce à la pompe de relevage VD90 (voir p.426)

Dimensions en cm		100 x 80		C70		C80		C90	
Hauteur de receveur		9	18	9	18	9	18	9	18
Hauteur d'évacuation		3,5	12,5	3,5	12,5	3,5	12,5	3,5	12,5
Hauteur zone d'évacuation d'eau		K	5 14	5	14	5	14	5	14
Largeur zone d'évacuation d'eau		L1	-	50	50	60	60	70	70
		L2	80	80	50	50	60	60	70
Déport zone d'évacuation d'eau		M	15	15	15	15	15	15	15
Largeur zone d'arrivée d'eau		N	60	60	50	50	60	60	70
Hauteur mini d'arrivée d'eau		P	15	24	15	24	15	24	15
Hauteur zone d'arrivée d'eau		O	170	170	170	170	170	170	170
Déport zone d'arrivée d'eau		U	15	15	15	15	15	15	15
Largeur centre mitigeur		V	40	40	35	35	40	40	45
Hauteur centre mitigeur		W	105	114	105	114	105	114	114
Zone emplacement mitigeur cabine		ØX	25	25	25	25	25	25	25



Douchette à main ultra-plate



Mitigeur sur trappe amovible

Kineprime C90 niche - version thermostatique - porte pivotante

Tarifs H.T.	Porte pivotante			
	Verre transparent		Verre dépoli total	
	Mécanique	Thermostatique	Mécanique	Thermostatique
Receveur 9 cm				
70 x 70 cm	CA5200MTN 1 278€	CA5200TTN 1 345€	CA5200MDT 1 327€	CA5200TDT 1 394€
80 x 80 cm	CA5400MTN 1 434€	CA5400TTN 1 498€	CA5400MDT 1 483€	CA5400TDT 1 549€
90 x 90 cm	CA5600MTN 1 589€	CA5600TTN 1 656€	CA5600MDT 1 639€	CA5600TDT 1 705€
100 x 80 cm	CA5800MTN 1 647€	CA5800TTN 1 710€	CA5800MDT 1 698€	CA5800TDT 1 762€
Receveur 18 cm				
70 x 70 cm	CA5210MTN 1 278€	CA5210TTN 1 345€	CA5210MDT 1 327€	CA5210TDT 1 394€
80 x 80 cm	CA5410MTN 1 434€	CA5410TTN 1 498€	CA5410MDT 1 483€	CA5410TDT 1 549€
90 x 90 cm	CA5610MTN 1 589€	CA5610TTN 1 656€	CA5610MDT 1 639€	CA5610TDT 1 705€
100 x 80 cm	CA5810MTN 1 647€	CA5810TTN 1 710€	CA5810MDT 1 698€	CA5810TDT 1 762€

Tarifs H.T.	2 portes pivotantes	
	Verre transparent	
	Mécanique	Thermostatique
Receveur 9 cm		
70 x 70 cm	CA5910MTN 1 328€	CA5910TTN 1 394€
80 x 80 cm	CA5920MTN 1 485€	CA5920TTN 1 551€
90 x 90 cm	CA5930MTN 1 639€	CA5930TTN 1 705€
100 x 80 cm	CA5900MTN 1 698€	CA5900TTN 1 762€
Receveur 18 cm		
70 x 70 cm	CA6510MTN 1 328€	CA6510TTN 1 394€
80 x 80 cm	CA6520MTN 1 485€	CA6520TTN 1 551€
90 x 90 cm	CA6530MTN 1 639€	CA6530TTN 1 705€
100 x 80 cm	CA6500MTN 1 698€	CA6500TTN 1 762€

KINEPRIME

R80 et R90

Cabine 1/4 de rond 80 ou 90 cm en acryl thermoformé



En angle



Verre
4 mm



Montage
express

VERSIONS



Mécanique



Thermostatique

CARACTÉRISTIQUES

- 2 portes pivotantes (4 mm) ou coulissantes (5 mm)
- Portes en verre transparent
- Panneaux de fond intégrant des étagères porte-flacons
- Montage avec silicone



Kineprime R90 - version mécanique - portes pivotantes

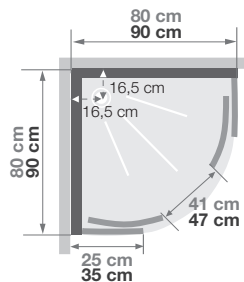
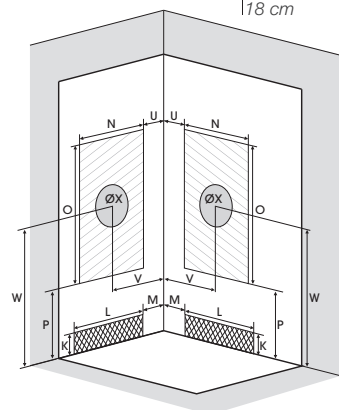
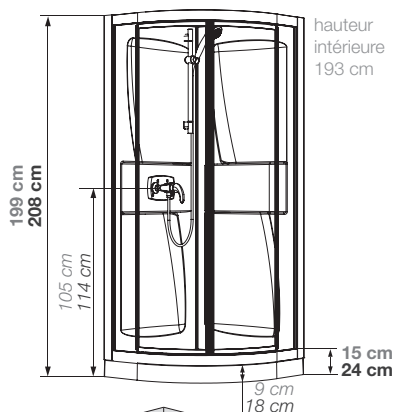

Installation réversible gauche / droite

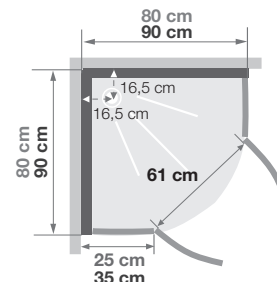

Installation réversible gauche / droite

Dimensions en cm

	R80		R90		
Hauteur de receveur	9	18	9	18	
Hauteur d'évacuation	3,5	12,5	3,5	12,5	
Hauteur zone d'évacuation d'eau	K	5	14	5	14
Largeur zone d'évacuation d'eau	L	60	60	70	70
Déport zone d'évacuation d'eau	M	15	15	15	15
Largeur zone d'arrivée d'eau	N	60	60	70	70
Hauteur mini d'arrivée d'eau	P	15	24	15	24
Hauteur zone d'arrivée d'eau	O	170	170	170	170
Déport zone d'arrivée d'eau	U	15	15	15	15
Largeur centre mitigeur	V	40	40	45	45
Hauteur centre mitigeur	W	105	114	105	114
Zone emplacement mitigeur cabine	ØX	25	25	25	25

INFO : Installez cette cabine partout grâce à la pompe de relevage VD90 (voir p.426)

Tarifs H.T.

	Portes coulissantes		Portes pivotantes	
	Mécanique	Thermostatique	Mécanique	Thermostatique
Receveur 9 cm				
80 x 80 cm	CA5309MTN 1 419€	CA5309TTN 1 517€	CA5409MTN 1 419€	CA5409TTN 1 517€
90 x 90 cm	CA5509MTN 1 631€	CA5509TTN 1 731€	CA5609MTN 1 631€	CA5609TTN 1 731€
Receveur 18 cm				
80 x 80 cm	CA5319MTN 1 419€	CA5319TTN 1 517€	CA5419MTN 1 419€	CA5419TTN 1 517€
90 x 90 cm	CA5519MTN 1 631€	CA5519TTN 1 731€	CA5619MTN 1 631€	CA5619TTN 1 731€

KINEPRIME DELTA

Cabine carrée en vitrage synthétique



En niche



En angle



Contre un mur



Montage sans silicone

VERSION



Mécanique

CARACTÉRISTIQUES

- Panneaux de fond en acryl
- 2 portes pivotantes à ouverture intérieure
- Portes en vitrage synthétique granité 4 mm



Delta 80 x 80

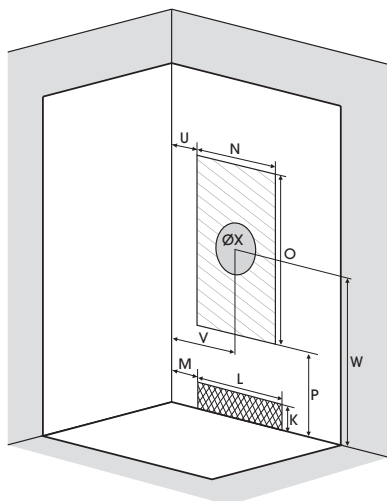
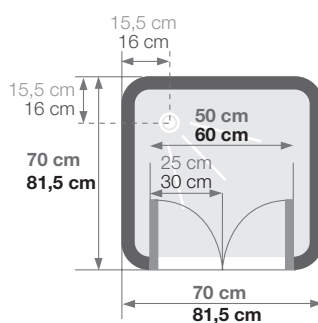
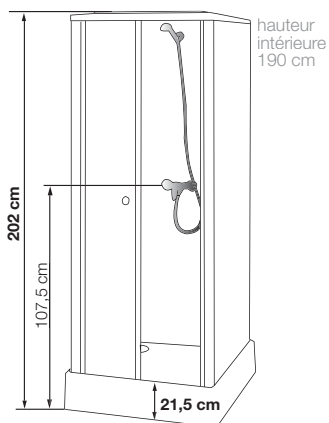

INFO : Installez cette cabine partout grâce à la pompe de relevage VD90 (voir p.426)

Dimensions en cm

		70 x 70	80 x 80
Hauteur d'évacuation		5	5
Hauteur zone d'évacuation d'eau	K	7	7
Largeur zone d'évacuation d'eau	L	50	60
Déport zone d'évacuation d'eau	M	1	1
Largeur zone d'arrivée d'eau	N	50	60
Hauteur mini d'arrivée d'eau	P	24	24
Hauteur zone d'arrivée d'eau	O	170	170
Déport zone d'arrivée d'eau	U	10	10
Largeur centre mitigeur	V	35	40
Hauteur centre mitigeur	W	107,5	107,5
Zone emplacement mitigeur cabine	ØX	25	25

Tarifs H.T.

	Delta	
70 x 70 cm	CA18	1 079 €
80 x 80 cm	CA13	1 132 €

ADAPTER SA SALLE DE BAIN AVEC UNE DOUCHE ACCESSIBLE

SOLUTIONS IMMÉDIATES TOUT-EN-UN : KINEMAGIC



COMPOSITION

- Panneaux de fond en verre extra-blanc opaque
- Receveur blanc en Biocryl et Biotec (ABS et béton de syntèse) antidérapant PN24
- Paroi pour espace ouvert, porte coulissante ou 2 portes pivotantes
- Combiné de douche

CONFIGURATIONS

- En niche, en angle ou contre un mur (avec le kit de montage spécifique)

DIMENSIONS

- Longueurs de 100 à 205 cm
- Largeurs de 69 à 106 cm

VERSIONS

3 versions au choix

Kinemagic Sérénité+



Kinemagic Sérénité



Kinemagic Design



* selon modèle



Kinedo est partenaire du réseau d'artisans formés aux solutions d'adaptation au logement :
Handibat / Silverbat

SOLUTIONS ÉLIGIBLES

MA PRIME ADAPT'

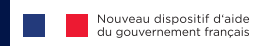

jusqu'à **70% d'aide**
pour l'adaptation de votre salle de bain
(selon conditions, à partir de janvier 2024)

SOLUTIONS ÉVOLUTIVES : DOUCHES À COMPOSER



Accessoires à installer ultérieurement pour une douche sécurisée



barre de maintien



tabouret

ÉLÉMENTS À CHOISIR PARMIS TOUTE LA GAMME KINEDO

- Panneaux muraux en composite aluminium : Kinewall Design
- Receveur en Biocryl et Biotec (ABS et béton de syntèse) ou Biolex (composite minéral)
- Paroi pour espace ouvert ou porte pivotante, pliante, coulissante...
- Colonne de douche

CONFIGURATIONS

- En niche ou en angle

DIMENSIONS

- Longueurs de 80 à 200 cm (selon modèles)
- Largeurs de 70 à 100 cm (selon modèles)

Exemples de douches à composer

INSPIRATIONS



DÉCOUVRIR MA PRIME ADAPT'

L'objectif



Adapter **700 000 logements résidentiels** dans les 10 années à venir dont 250 000 d'ici 2027.



Réduire de 20% les chutes des séniors à domicile

Quelle aide ?



- **Prise en charge de 50 à 70%** du coût des travaux d'adaptation selon les ressources du bénéficiaire (50% pour les revenus modestes, 70% pour les très modestes)
- Le plafond d'aide est fixé à **15 000 €**

Pour qui ?



- Les personnes de **70 ans et +** sans condition de GIR*
- Les personnes **handicapées** sans condition d'âge
- Les personnes de **60 à 69 ans** en perte d'autonomie précoce



Vivre chez soi
plus longtemps
en toute
sécurité

Quels travaux ?



Remplacement d'une baignoire ou installation d'une **douche accessible**, mais aussi pose de **sièges** ou de **barres de maintien**.

Quelles étapes ?



1. Création d'un **dossier Ma Prime Adapt'**
2. **Diagnostic** par un assistant à maîtrise d'ouvrage
3. **Devis** par un artisan
4. Dépôt de **demande d'aide**
5. **Réalisation** des travaux

Quand ?



- Lancement au **1^{er} janvier 2024**

Contactez-nous

02 40 21 31 30
pour plus d'informations

*GIR : Groupe Iso-Ressources, correspond au niveau de perte d'autonomie d'une personne âgée

NOS SOLUTIONS ÉLIGIBLES

SOLUTIONS IMMÉDIATES : douches sécurisées et combinés douche/bain

Kinemagic

La douche accessible et sécurisée avec siège rabattable et barres de maintien.



Duo

Le combiné douche/bain facile d'accès avec siège rabattable et douchette à main aimanté (modèle Pack Sérénité+).



SOLUTIONS ÉVOLUTIVES : douches à composer

Douches à composer

Faites vos propres choix parmi nos modèles de receveurs, de parois, de colonnes de douche et laissez vous tenter par nos panneaux muraux faciles à installer.



Accessoires

Lorsque le besoin se fera sentir, vous pourrez sécuriser votre douche en installant des barres de maintien et pourquoi pas, un siège / tabouret.



Ces solutions sont données à titre d'exemples mais dans le cadre de Ma Prime Adapt', la solution proposée devra être en cohérence avec la prescription de l'assistant à maîtrise d'ouvrage et validée par l'ANAH.

KINEMAGIC

La référence en remplacement de baignoire par une douche

Une solution pensée pour l'utilisateur

La solution adaptable à toutes les salles de bain
pour une douche sécurisée et confortable.

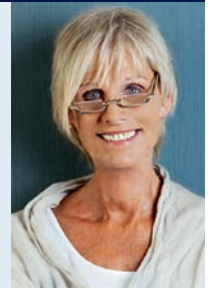

• **Un espace sécurisé et confortable :**

receveur antidérapant, siège* avec assise large et ouverture amortie.

• **Un accès facilité :**

receveur de seulement 3,8 cm d'épaisseur, large ouverture de passage (jusqu'à 74 cm), barres de maintien ergonomiques* et poignée métallique chromée intérieure/extérieure.

• **Un espace douche de qualité :**

receveur renforcé en Biocryl et Biotec, porte coulissante en verre 6 mm traité anticalcaire, robinetterie Grohe* ou Kinedo garantie 3 ans*.



* Selon les modèles



Vidéo de montage



Une solution pensée pour l'installateur

- **En une journée, Kinemagic est monté :**
pas de travaux préparatoires des murs et du sol.
Aucune reprise de faïence ou carrelage,
ni ragréage nécessaires. Identification facile des
pièces pour un montage sans erreur.
Gain de temps, grâce à l'assemblage des
panneaux de fond sans vis.

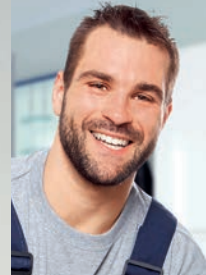

• Zone technique périphérique :

elle permet de passer toute canalisation existante (gaine technique, tuyaux d'évacuation et d'alimentation...).

• Pas de gros travaux de plomberie :

raccordement direct sur les canalisations présentes.

• Des panneaux de fond en verre :

ils assurent une étanchéité parfaite sans silicone et évitent les zones sans carrelage.
Disponibles en version haute et basse.

• Une pose au sol ou sur pieds :

récepteur en Blocryl et Blotéc avec renfort métallique très résistant.
Livré avec un kit de pieds réglables pour une hauteur de 14,8 cm max permettant d'éviter l'obstacle.
Plinthe décorative en résine.

• Des dimensions ajustables :

longueurs allant de 100 à 205 cm avec fileurs de finition latéraux découpables.



Kinemagic

* Uniquement sur les versions hautes

KINEMAGIC

3 niveaux d'équipement pour des profils d'utilisateurs différents

Sérénité+

L'espace douche sécurisé et accessible

- 3 barres de maintien ergonomiques
- 1 siège rabattable à ouverture amortie
- Revêtement antidérapant PN24
- Équipement complet : mitigeur Grohe, douchette à main ultra-plate avec flexible anti-torsion, barre de douche, flexibles d'alimentation et 1 porte-flacons
- Boîtier de robinetterie (façade en verre) avec porte-flacons intégré, sur versions mixte et basse
- Espace à porte coulissante
- 2 finitions de verre : transparent ou avec une bande centrale dépolie

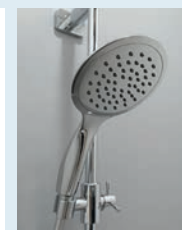

> Versions : haute, mixte, basse

Sérénité

L'espace douche accessible à tous

- 2 barres de maintien ergonomiques
- 1 siège rabattable à ouverture amortie
- Revêtement antidérapant PN24
- Équipement complet : mitigeur Kinedo garanti 3 ans, douchette à main ultra-plate avec flexible anti-torsion, barre de douche, flexibles d'alimentation et 1 porte-flacons
- Boîtier de robinetterie (façade en verre) avec porte-flacons intégré, sur versions mixte et basse
- Espace ouvert, à porte coulissante ou à 2 portes pivotantes (selon les dimensions)
- 2 finitions de verre : transparent ou avec une bande centrale dépolie

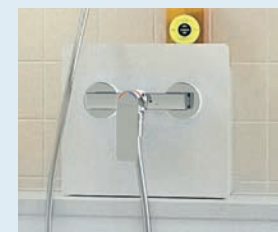
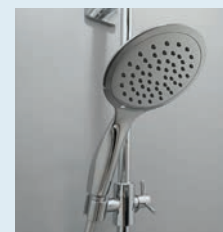

> Versions : haute, mixte, basse

INFO : Un grand choix d'accessoires en option sur toutes les versions (voir p.375)



Design

L'espace douche familial

- Revêtement antidérapant PN24
- Équipement complet : mitigeur encastré, douchette à main en laiton avec flexible anti-torsion, douche pluie, flexibles d'alimentation et boîtier de robinetterie en inox poli servant de porte-flacons
- Espace ouvert, à porte coulissante ou à 2 portes pivotantes (selon les dimensions)
- 2 finitions de verre : transparent ou avec une bande centrale dépolie



> Versions : haute, mixte, basse

INFO : Un grand choix d'accessoires en option sur toutes les versions (voir p.391)

La solution qui s'adapte à toute salle de bain

Configurations

Versions	 En niche	 En angle	 Contre un mur
Haute	 3 panneaux de fond hauts	 2 panneaux de fond hauts 1 paroi de retour	 3 panneaux de fond hauts
Mixte	 2 panneaux de fond hauts 1 panneau de fond mi-hauteur	 1 panneau de fond haut 1 panneau de fond mi-hauteur 1 paroi de retour	non disponible
Basse	 2 panneaux de fond mi-hauteur 1 panneau de fond haut	 2 panneaux de fond mi-hauteur 1 paroi de retour	non disponible

- Tous les panneaux de fond, la paroi de façade et les portes sont en verre 6 mm.
- Tous les verres sont traités anticalcaire.
- Le montage contre un mur s'effectue avec un kit spécifique (voir p.383)

Coordonnées de l'installateur :

.....

DEVIS N°

Date du rendez-vous :

Date de validité du devis :

COORDONNÉES DU CLIENT

M/ Mme :

Adresse complète :

Adresse du chantier (si différente) :

Téléphone : Email :

LE PLAN DE LA SALLE DE BAIN

Dimensions de la pièce

- Longueur :
- Largeur :
- Hauteur :

Dimensions de la baignoire actuelle

- Longueur :
- Largeur :

Dimensions des fenêtres (bâti compris)

- Longueur :
- Largeur :
- Hauteur :

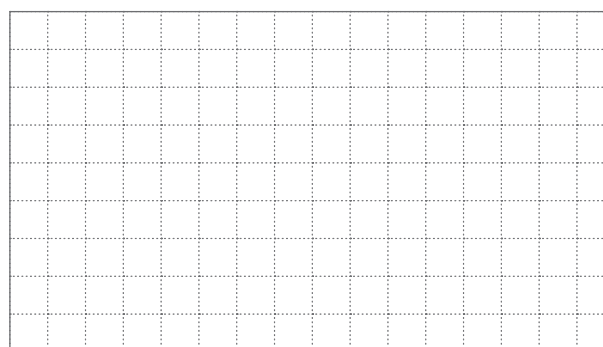

LE PROJET KINEMAGIC (Tarifs H.T.)

1. Le niveau d'équipement :

- Sérénité+ (incluant 3 barres de maintien + 1 siège + revêtement AD)
- Sérénité (incluant 2 barres de maintien + 1 siège + revêtement AD)
- Design (incluant revêtement AD)

2. La robinetterie :

- mécanique (Grohe pour Sérénité+, Kinedo garantie 3 ans pour Sérénité)
- thermostatique (Grohe pour Sérénité+, Kinedo garantie 3 ans pour Sérénité)

3. La version :

- haute (3 panneaux hauts) mixte (2 panneaux hauts)
- basse (1 panneau latéral haut)

4. L'espace :

- ouvert (indisponible sur longueurs 100-120 cm et modèle Sérénité+)
- à porte coulissante
- à 2 portes pivotantes (uniquement sur les longueurs 100 et 120 cm, indisponible sur Sérénité+)

5. Les options :

- combiné de douche Hansgrohe avec mitigeur thermostatique, douchette à main à jets réglables et douche pluie (+ 1 034 €) (non compatible avec Kinemagic Design)
- combiné de douche avec mitigeur thermostatique, douchette à main en laiton et douche pluie (+ 558 €) (non compatible avec Kinemagic Design)
- rail pour montage débordant (+ 104 €)
- kit pour montage contre un mur (+ 345 €)
- barre de maintien à coller (+ 89 €)
- barre de maintien à visser (+ 77 €)
- fileur périphérique de finition (+ 179 €) - version haute en angle
- fileur périphérique de finition (+ 232 €) - version haute en niche
- barre pour rideau de douche (+ 65 €)
- kit rallonge pour rehausse receveur (+ 152 €)
- rampe d'accès avec revêtement antidérapant (+ 300 €)
- pompe de relevage (+ 819 €) + kit d'adaptation (+ 202 €)

LE DEVIS KINEMAGIC

Kinemagic est un espace douche avec un receveur extra-plat ayant un indice de résistance à la glissance supérieur ou égal à PN12, équipé d'une robinetterie, d'une paroi fixe ou porte de douche.

Prix public HT :

Suppléments "options" :

Pose :

Modifications spécifiques :

.....

.....

TVA : 10% 20% :

Prix posé TTC :

Conditions de paiement :

.....

.....

Date et signature précédées de la mention

« Bon pour accord, devis reçu avant exécution des travaux »

.....

KINEMAGIC SÉRÉNITÉ+

**SOLUTION ÉLIGIBLE
MA PRIME
ADAPT'**

(Voir p.360)



Vidéo de montage



L'espace douche sécurisé et accessible



En niche



En angle



Contre un mur
(voir p.375)



Verre
6 mm



Traitement
anticalcaire



Montage
sans silicone
(uniquement
version haute)



Montage
express



Accès
sans seuil



Avec revêtement
antidérapant



VERSIONS



Mécanique



Thermostatique



CARACTÉRISTIQUES

- Version haute, mixte ou basse, une solution complète adaptée à chaque projet
- Uniquement disponible avec porte coulissante
- Receveur extra-plat 3,8 cm pour un accès sans effort
- 3 barres de maintien ergonomiques pour un accès à la douche facilité et sécurisé
- Siège rabattable avec assise large et ouverture amortie
- Mitigeur Grohe
- Douchette à main ultra-plate avec flexible anti-torsion et porte-flacons
- 2 finitions de verre : transparent ou avec une bande centrale dépolie

Kinemagic Sérénité+ : version haute

Version haute en niche

Installation réversible gauche / droite

Porte coulissante

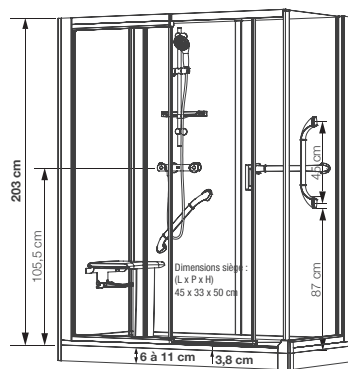

- Hauteur d'évacuation pour une pose sans pieds réglables : - 3 cm (Évacuation à encastrer sur 7,5 cm)
- Hauteur d'évacuation pour une pose avec pieds réglables : de 3 à 8 cm

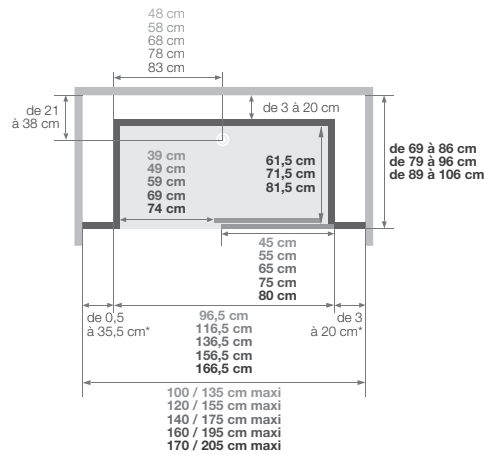

(version avec sérigraphie, passage à gauche = sérigraphie de la porte à l'intérieur)

Version haute en angle

Installation réversible gauche / droite

Porte coulissante

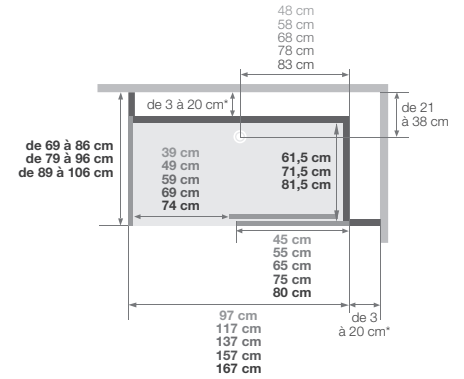

(version avec sérigraphie, passage à gauche = sérigraphie de la porte à l'intérieur)

*les côtés gauche et droit cumulés ne peuvent excéder 38,5 cm

INFO : Installez cet espace douche partout grâce à la pompe de relevage VD90 (voir p.426)
Accessoires en option (voir p.375)



Kinemagic Sérénité+ : version mixte

Équipé d'un boîtier de robinetterie (façade en verre) avec porte-flacons intégré, à positionner sur le panneau de fond mi-hauteur



Kinemagic Sérénité+ : mixte - en niche - version thermostatique



Kinemagic Sérénité+ : mixte - en angle - version mécanique

Version mixte en niche

Installation réversible gauche / droite

Porte coulissante

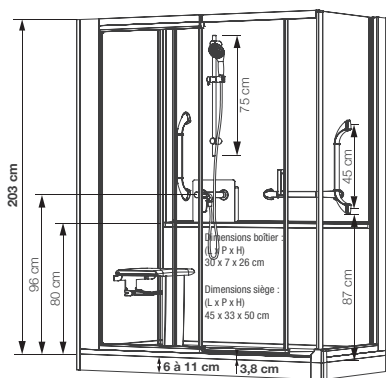

- Hauteur d'évacuation pour une pose sans pieds réglables : - 3 cm (Évacuation à encastrer sur 7,5 cm)
- Hauteur d'évacuation pour une pose avec pieds réglables : de 3 à 8 cm

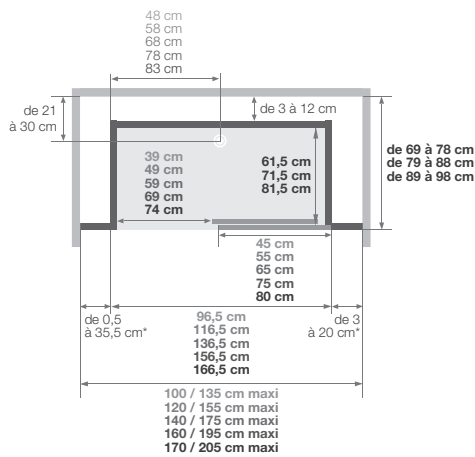

*les côtés gauche et droit cumulés ne peuvent excéder 38,5 cm

(version avec sérigraphie, passage à gauche = sérigraphie de la porte à l'intérieur)

Version mixte en angle

Installation réversible gauche / droite

Porte coulissante

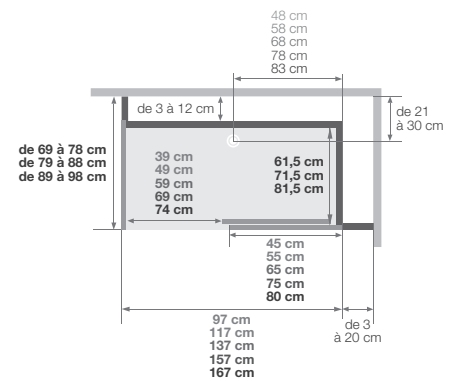

(version avec sérigraphie, passage à gauche = sérigraphie de la porte à l'intérieur)

INFO : Installez cet espace douche partout grâce à la pompe de relevage VD90 (voir p.426)
Accessoires en option (voir p.375)

Kinemagic Sérénité+ : version basse

Équipé d'un boîtier de robinetterie (façade en verre) avec porte-flacons intégré, à positionner sur un des panneaux de fond mi-hauteur



Kinemagic Sérénité+ : basse - en niche - version mécanique



Kinemagic Sérénité+ : basse - en angle - version thermostatique

Version basse en niche

Installation réversible gauche / droite

Porte coulissante

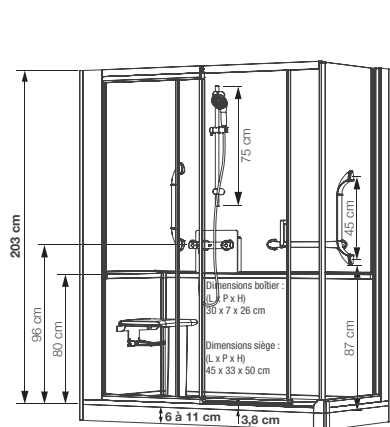

- Hauteur d'évacuation pour une pose sans pieds réglables : - 3 cm (Évacuation à encastrer sur 7,5 cm)
- Hauteur d'évacuation pour une pose avec pieds réglables : de 3 à 8 cm

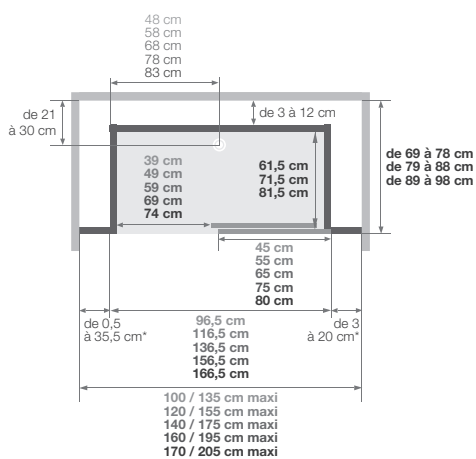

*les côtés gauche et droit cumulés ne peuvent excéder 38,5 cm

(version avec sérigraphie, passage à gauche = sérigraphie de la porte à l'intérieur)

Version basse en angle

Installation réversible gauche / droite

Porte coulissante

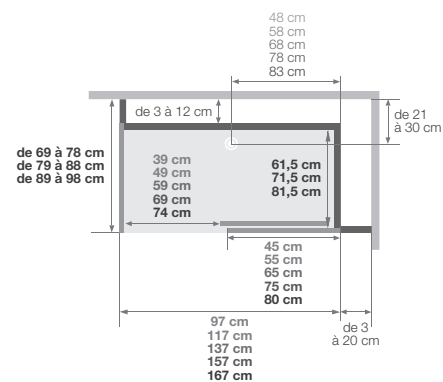

(version avec sérigraphie, passage à gauche = sérigraphie de la porte à l'intérieur)

INFO : Installez cet espace douche partout grâce à la pompe de relevage VD90 (voir p.426)
Accessoires en option (voir p.375)

Kinemagic Sérénité+ : version haute

Mécanique

En niche



Tarifs H.T. Dimensions en cm	Porte coulissante		Prix
	Verre transparent	Verre bande centrale dépolie	
100/135 x 69/86	KT-1007-NHC-TN2-GSP4	KT-1007-NHC-DB2-GSP9	5 232 €
100/135 x 79/96	KT-1008-NHC-TN2-GSP3	KT-1008-NHC-DB2-GSP8	
100/135 x 89/106	KT-1009-NHC-TN2-GSP2	KT-1009-NHC-DB2-GSP7	
120/155 x 69/86	KT-1207-NHC-TN2-GSP2	KT-1207-NHC-DB2-GSP7	
120/155 x 79/96	KT-1208-NHC-TN2-GSP1	KT-1208-NHC-DB2-GSP6	
120/155 x 89/106	KT-1209-NHC-TN2-GSP0	KT-1209-NHC-DB2-GSP5	
140/175 x 69/86	KT-1407-NHC-TN2-GSP0	KT-1407-NHC-DB2-GSP5	
140/175 x 79/96	KT-1408-NHC-TN2-GSPZ	KT-1408-NHC-DB2-GSP4	
140/175 x 89/106	KT-1409-NHC-TN2-GSPY	KT-1409-NHC-DB2-GSP3	
160/195 x 69/86	KT-1607-NHC-TN2-GSPY	KT-1607-NHC-DB2-GSP3	
160/195 x 79/96	KT-1608-NHC-TN2-GSPX	KT-1608-NHC-DB2-GSP2	
160/195 x 89/106	KT-1609-NHC-TN2-GSPW	KT-1609-NHC-DB2-GSP1	
170/205 x 69/86	KT-1707-NHC-TN2-GSPX	KT-1707-NHC-DB2-GSP2	
170/205 x 79/96	KT-1708-NHC-TN2-GSPW	KT-1708-NHC-DB2-GSP1	
170/205 x 89/106	KT-1709-NHC-TN2-GSPV	KT-1709-NHC-DB2-GSP0	

En angle



Tarifs H.T. Dimensions en cm	Porte coulissante		Prix
	Verre transparent	Verre bande centrale dépolie	
100/117 x 69/86	KT-1007-AHC-TN2-GSPV	KT-1007-AHC-DB2-GSP0	5 232 €
100/117 x 79/96	KT-1008-AHC-TN2-GSPU	KT-1008-AHC-DB2-GSPZ	
100/117 x 89/106	KT-1009-AHC-TN2-GSPT	KT-1009-AHC-DB2-GSPY	
120/137 x 69/86	KT-1207-AHC-TN2-GSPT	KT-1207-AHC-DB2-GSPY	
120/137 x 79/96	KT-1208-AHC-TN2-GSPS	KT-1208-AHC-DB2-GSPX	
120/137 x 89/106	KT-1209-AHC-TN2-GSPR	KT-1209-AHC-DB2-GSPW	
140/157 x 69/86	KT-1407-AHC-TN2-GSPR	KT-1407-AHC-DB2-GSPW	
140/157 x 79/96	KT-1408-AHC-TN2-GSPQ	KT-1408-AHC-DB2-GSPV	
140/157 x 89/106	KT-1409-AHC-TN2-GSPP	KT-1409-AHC-DB2-GSPU	
160/177 x 69/86	KT-1607-AHC-TN2-GSPP	KT-1607-AHC-DB2-GSPU	
160/177 x 79/96	KT-1608-AHC-TN2-GSP0	KT-1608-AHC-DB2-GSPT	
160/177 x 89/106	KT-1609-AHC-TN2-GSPN	KT-1609-AHC-DB2-GSPS	
170/187 x 69/86	KT-1707-AHC-TN2-GSP0	KT-1707-AHC-DB2-GSPT	
170/187 x 79/96	KT-1708-AHC-TN2-GSPN	KT-1708-AHC-DB2-GSPS	
170/187 x 89/106	KT-1709-AHC-TN2-GSPM	KT-1709-AHC-DB2-GSPR	

Thermostatique

En niche



Tarifs H.T. Dimensions en cm	Porte coulissante		Prix
	Verre transparent	Verre bande centrale dépolie	
100/135 x 69/86	KT-1007-NHC-TN3-GSP3	KT-1007-NHC-DB3-GSP8	5 347 €
100/135 x 79/96	KT-1008-NHC-TN3-GSP2	KT-1008-NHC-DB3-GSP7	
100/135 x 89/106	KT-1009-NHC-TN3-GSP1	KT-1009-NHC-DB3-GSP6	
120/155 x 69/86	KT-1207-NHC-TN3-GSP1	KT-1207-NHC-DB3-GSP6	
120/155 x 79/96	KT-1208-NHC-TN3-GSP0	KT-1208-NHC-DB3-GSP5	
120/155 x 89/106	KT-1209-NHC-TN3-GSPZ	KT-1209-NHC-DB3-GSP4	
140/175 x 69/86	KT-1407-NHC-TN3-GSPZ	KT-1407-NHC-DB3-GSP4	
140/175 x 79/96	KT-1408-NHC-TN3-GSPY	KT-1408-NHC-DB3-GSP3	
140/175 x 89/106	KT-1409-NHC-TN3-GSPX	KT-1409-NHC-DB3-GSP2	
160/195 x 69/86	KT-1607-NHC-TN3-GSPX	KT-1607-NHC-DB3-GSP2	
160/195 x 79/96	KT-1608-NHC-TN3-GSPW	KT-1608-NHC-DB3-GSP1	
160/195 x 89/106	KT-1609-NHC-TN3-GSPV	KT-1609-NHC-DB3-GSP0	
170/205 x 69/86	KT-1707-NHC-TN3-GSPW	KT-1707-NHC-DB3-GSP1	
170/205 x 79/96	KT-1708-NHC-TN3-GSPV	KT-1708-NHC-DB3-GSP0	
170/205 x 89/106	KT-1709-NHC-TN3-GSPU	KT-1709-NHC-DB3-GSPZ	

En angle



Tarifs H.T. Dimensions en cm	Porte coulissante		Prix
	Verre transparent	Verre bande centrale dépolie	
100/117 x 69/86	KT-1007-AHC-TN3-GSPU	KT-1007-AHC-DB3-GSPZ	5 347 €
100/117 x 79/96	KT-1008-AHC-TN3-GSPT	KT-1008-AHC-DB3-GSPY	
100/117 x 89/106	KT-1009-AHC-TN3-GSPS	KT-1009-AHC-DB3-GSPX	
120/137 x 69/86	KT-1207-AHC-TN3-GSPS	KT-1207-AHC-DB3-GSPX	
120/137 x 79/96	KT-1208-AHC-TN3-GSPR	KT-1208-AHC-DB3-GSPW	
120/137 x 89/106	KT-1209-AHC-TN3-GSPQ	KT-1209-AHC-DB3-GSPV	
140/157 x 69/86	KT-1407-AHC-TN3-GSPQ	KT-1407-AHC-DB3-GSPV	
140/157 x 79/96	KT-1408-AHC-TN3-GSPP	KT-1408-AHC-DB3-GSPU	
140/157 x 89/106	KT-1409-AHC-TN3-GSP0	KT-1409-AHC-DB3-GSPT	
160/177 x 69/86	KT-1607-AHC-TN3-GSP0	KT-1607-AHC-DB3-GSPT	
160/177 x 79/96	KT-1608-AHC-TN3-GSPN	KT-1608-AHC-DB3-GSPS	
160/177 x 89/106	KT-1609-AHC-TN3-GSPM	KT-1609-AHC-DB3-GSPR	
170/187 x 69/86	KT-1707-AHC-TN3-GSPN	KT-1707-AHC-DB3-GSPS	
170/187 x 79/96	KT-1708-AHC-TN3-GSPM	KT-1708-AHC-DB3-GSPR	
170/187 x 89/106	KT-1709-AHC-TN3-GSPL	KT-1709-AHC-DB3-GSPQ	

Kinemagic Sérénité+ : version mixte

Mécanique

En niche



Tarifs H.T. Dimensions en cm	Porte coulissante		Prix
	Verre transparent	Verre bande centrale dépolie	
100/135 x 69/78	KT-1007-NMC-TN2-GSPZ	KT-1007-NMC-DB2-GSP4	5 232 €
100/135 x 79/88	KT-1008-NMC-TN2-GSPY	KT-1008-NMC-DB2-GSP3	
100/135 x 89/98	KT-1009-NMC-TN2-GSPX	KT-1009-NMC-DB2-GSP2	
120/155 x 69/78	KT-1207-NMC-TN2-GSPX	KT-1207-NMC-DB2-GSP2	
120/155 x 79/88	KT-1208-NMC-TN2-GSPW	KT-1208-NMC-DB2-GSP1	
120/155 x 89/98	KT-1209-NMC-TN2-GSPV	KT-1209-NMC-DB2-GSP0	
140/175 x 69/78	KT-1407-NMC-TN2-GSPV	KT-1407-NMC-DB2-GSP0	
140/175 x 79/88	KT-1408-NMC-TN2-GSPU	KT-1408-NMC-DB2-GSPZ	
140/175 x 89/98	KT-1409-NMC-TN2-GSPT	KT-1409-NMC-DB2-GSPY	
160/195 x 69/78	KT-1607-NMC-TN2-GSPT	KT-1607-NMC-DB2-GSPY	5 347 €
160/195 x 79/88	KT-1608-NMC-TN2-GSPS	KT-1608-NMC-DB2-GSPX	
160/195 x 89/98	KT-1609-NMC-TN2-GSPR	KT-1609-NMC-DB2-GSPW	
170/205 x 69/78	KT-1707-NMC-TN2-GSPS	KT-1707-NMC-DB2-GSPX	
170/205 x 79/88	KT-1708-NMC-TN2-GSPR	KT-1708-NMC-DB2-GSPW	
170/205 x 89/98	KT-1709-NMC-TN2-GSPQ	KT-1709-NMC-DB2-GSPV	

En angle



Tarifs H.T. Dimensions en cm	Porte coulissante		Prix
	Verre transparent	Verre bande centrale dépolie	
100/117 x 69/78	KT-1007-AMC-TN2-GSPQ	KT-1007-AMC-DB2-GSPV	5 232 €
100/117 x 79/88	KT-1008-AMC-TN2-GSPP	KT-1008-AMC-DB2-GSPU	
100/117 x 89/98	KT-1009-AMC-TN2-GSPO	KT-1009-AMC-DB2-GSPT	
120/137 x 69/78	KT-1207-AMC-TN2-GSPO	KT-1207-AMC-DB2-GSPT	
120/137 x 79/88	KT-1208-AMC-TN2-GSPN	KT-1208-AMC-DB2-GSPS	
120/137 x 89/98	KT-1209-AMC-TN2-GSPM	KT-1209-AMC-DB2-GSPR	
140/157 x 69/78	KT-1407-AMC-TN2-GSPM	KT-1407-AMC-DB2-GSPR	
140/157 x 79/88	KT-1408-AMC-TN2-GSPL	KT-1408-AMC-DB2-GSPQ	
140/157 x 89/98	KT-1409-AMC-TN2-GSPK	KT-1409-AMC-DB2-GSPP	
160/177 x 69/78	KT-1607-AMC-TN2-GSPK	KT-1607-AMC-DB2-GSPP	5 347 €
160/177 x 79/88	KT-1608-AMC-TN2-GSPJ	KT-1608-AMC-DB2-GSPO	
160/177 x 89/98	KT-1609-AMC-TN2-GSPI	KT-1609-AMC-DB2-GSPN	
170/187 x 69/78	KT-1707-AMC-TN2-GSPJ	KT-1707-AMC-DB2-GSPO	
170/187 x 79/88	KT-1708-AMC-TN2-GSPI	KT-1708-AMC-DB2-GSPN	
170/187 x 89/98	KT-1709-AMC-TN2-GSPH	KT-1709-AMC-DB2-GSPM	

Thermostatique

En niche



Tarifs H.T. Dimensions en cm	Porte coulissante		Prix
	Verre transparent	Verre bande centrale dépolie	
100/135 x 69/78	KT-1007-NMC-TN3-GSPY	KT-1007-NMC-DB3-GSP3	5 347 €
100/135 x 79/88	KT-1008-NMC-TN3-GSPX	KT-1008-NMC-DB3-GSP2	
100/135 x 89/98	KT-1009-NMC-TN3-GSPW	KT-1009-NMC-DB3-GSP1	
120/155 x 69/78	KT-1207-NMC-TN3-GSPW	KT-1207-NMC-DB3-GSP1	
120/155 x 79/88	KT-1208-NMC-TN3-GSPV	KT-1208-NMC-DB3-GSP0	
120/155 x 89/98	KT-1209-NMC-TN3-GSPU	KT-1209-NMC-DB3-GSPZ	
140/175 x 69/78	KT-1407-NMC-TN3-GSPU	KT-1407-NMC-DB3-GSPZ	
140/175 x 79/88	KT-1408-NMC-TN3-GSPT	KT-1408-NMC-DB3-GSPY	
140/175 x 89/98	KT-1409-NMC-TN3-GSPS	KT-1409-NMC-DB3-GSPX	
160/195 x 69/78	KT-1607-NMC-TN3-GSPS	KT-1607-NMC-DB3-GSPX	5 464 €
160/195 x 79/88	KT-1608-NMC-TN3-GSPR	KT-1608-NMC-DB3-GSPW	
160/195 x 89/98	KT-1609-NMC-TN3-GSPQ	KT-1609-NMC-DB3-GSPV	
170/205 x 69/78	KT-1707-NMC-TN3-GSPR	KT-1707-NMC-DB3-GSPW	
170/205 x 79/88	KT-1708-NMC-TN3-GSPQ	KT-1708-NMC-DB3-GSPV	
170/205 x 89/98	KT-1709-NMC-TN3-GSPP	KT-1709-NMC-DB3-GSPU	

En angle



Tarifs H.T. Dimensions en cm	Porte coulissante		Prix
	Verre transparent	Verre bande centrale dépolie	
100/117 x 69/78	KT-1007-AMC-TN3-GSPP	KT-1007-AMC-DB3-GSPU	5 347 €
100/117 x 79/88	KT-1008-AMC-TN3-GSPO	KT-1008-AMC-DB3-GSPT	
100/117 x 89/98	KT-1009-AMC-TN3-GSPN	KT-1009-AMC-DB3-GSPS	
120/137 x 69/78	KT-1207-AMC-TN3-GSPN	KT-1207-AMC-DB3-GSPS	
120/137 x 79/88	KT-1208-AMC-TN3-GSPM	KT-1208-AMC-DB3-GSPR	
120/137 x 89/98	KT-1209-AMC-TN3-GSPL	KT-1209-AMC-DB3-GSPQ	
140/157 x 69/78	KT-1407-AMC-TN3-GSPL	KT-1407-AMC-DB3-GSPQ	
140/157 x 79/88	KT-1408-AMC-TN3-GSPK	KT-1408-AMC-DB3-GSPP	
140/157 x 89/98	KT-1409-AMC-TN3-GSPJ	KT-1409-AMC-DB3-GSPO	
160/177 x 69/78	KT-1607-AMC-TN3-GSPJ	KT-1607-AMC-DB3-GSPO	5 464 €
160/177 x 79/88	KT-1608-AMC-TN3-GSPI	KT-1608-AMC-DB3-GSPN	
160/177 x 89/98	KT-1609-AMC-TN3-GSPH	KT-1609-AMC-DB3-GSPM	
170/187 x 69/78	KT-1707-AMC-TN3-GSPI	KT-1707-AMC-DB3-GSPN	
170/187 x 79/88	KT-1708-AMC-TN3-GSPH	KT-1708-AMC-DB3-GSPM	
170/187 x 89/98	KT-1709-AMC-TN3-GSPG	KT-1709-AMC-DB3-GSPL	

Kinemagic Sérénité+ : version basse

Mécanique

En niche

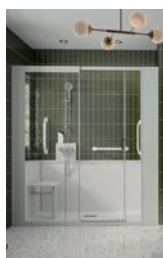

Tarifs H.T. Dimensions en cm	Porte coulissante		Prix
	Verre transparent	Verre bande centrale dépolie	
100/135 x 69/78	KT-1007-NBC-TN2-GSPA	KT-1007-NBC-DB2-GSPF	5 232 €
100/135 x 79/88	KT-1008-NBC-TN2-GSP9	KT-1008-NBC-DB2-GSPE	
100/135 x 89/98	KT-1009-NBC-TN2-GSP8	KT-1009-NBC-DB2-GSPD	
120/155 x 69/78	KT-1207-NBC-TN2-GSP8	KT-1207-NBC-DB2-GSPD	
120/155 x 79/88	KT-1208-NBC-TN2-GSP7	KT-1208-NBC-DB2-GSPC	
120/155 x 89/98	KT-1209-NBC-TN2-GSP6	KT-1209-NBC-DB2-GSPB	
140/175 x 69/78	KT-1407-NBC-TN2-GSP6	KT-1407-NBC-DB2-GSPB	
140/175 x 79/88	KT-1408-NBC-TN2-GSP5	KT-1408-NBC-DB2-GSPA	
140/175 x 89/98	KT-1409-NBC-TN2-GSP4	KT-1409-NBC-DB2-GSP9	
160/195 x 69/78	KT-1607-NBC-TN2-GSP4	KT-1607-NBC-DB2-GSP9	5 347 €
160/195 x 79/88	KT-1608-NBC-TN2-GSP3	KT-1608-NBC-DB2-GSP8	
160/195 x 89/98	KT-1609-NBC-TN2-GSP2	KT-1609-NBC-DB2-GSP7	
170/205 x 69/78	KT-1707-NBC-TN2-GSP3	KT-1707-NBC-DB2-GSP8	
170/205 x 79/88	KT-1708-NBC-TN2-GSP2	KT-1708-NBC-DB2-GSP7	
170/205 x 89/98	KT-1709-NBC-TN2-GSP1	KT-1709-NBC-DB2-GSP6	

En angle



Dimensions en cm	Porte coulissante		Prix
	Verre transparent	Verre bande centrale dépolie	
100/117 x 69/78	KT-1007-ABC-TN2-GSP1	KT-1007-ABC-DB2-GSP6	5 232 €
100/117 x 79/88	KT-1008-ABC-TN2-GSP0	KT-1008-ABC-DB2-GSP5	
100/117 x 89/98	KT-1009-ABC-TN2-GSPZ	KT-1009-ABC-DB2-GSP4	
120/137 x 69/78	KT-1207-ABC-TN2-GSPZ	KT-1207-ABC-DB2-GSP4	
120/137 x 79/88	KT-1208-ABC-TN2-GSPY	KT-1208-ABC-DB2-GSP3	
120/137 x 89/98	KT-1209-ABC-TN2-GSPX	KT-1209-ABC-DB2-GSP2	
140/157 x 69/78	KT-1407-ABC-TN2-GSPX	KT-1407-ABC-DB2-GSP2	
140/157 x 79/88	KT-1408-ABC-TN2-GSPW	KT-1408-ABC-DB2-GSP1	
140/157 x 89/98	KT-1409-ABC-TN2-GSPV	KT-1409-ABC-DB2-GSP0	
160/177 x 69/78	KT-1607-ABC-TN2-GSPV	KT-1607-ABC-DB2-GSP0	5 347 €
160/177 x 79/88	KT-1608-ABC-TN2-GSPU	KT-1608-ABC-DB2-GSPZ	
160/177 x 89/98	KT-1609-ABC-TN2-GSPT	KT-1609-ABC-DB2-GSPY	
170/187 x 69/78	KT-1707-ABC-TN2-GSPU	KT-1707-ABC-DB2-GSPZ	
170/187 x 79/88	KT-1708-ABC-TN2-GSPT	KT-1708-ABC-DB2-GSPY	
170/187 x 89/98	KT-1709-ABC-TN2-GSPS	KT-1709-ABC-DB2-GSPX	

Thermostatique

En niche



Tarifs H.T. Dimensions en cm	Porte coulissante		Prix
	Verre transparent	Verre bande centrale dépolie	
100/135 x 69/78	KT-1007-NBC-TN3-GSP9	KT-1007-NBC-DB3-GSPE	5 347 €
100/135 x 79/88	KT-1008-NBC-TN3-GSP8	KT-1008-NBC-DB3-GSPD	
100/135 x 89/98	KT-1009-NBC-TN3-GSP7	KT-1009-NBC-DB3-GSPC	
120/155 x 69/78	KT-1207-NBC-TN3-GSP7	KT-1207-NBC-DB3-GSPC	
120/155 x 79/88	KT-1208-NBC-TN3-GSP6	KT-1208-NBC-DB3-GSPB	
120/155 x 89/98	KT-1209-NBC-TN3-GSP5	KT-1209-NBC-DB3-GSPA	
140/175 x 69/78	KT-1407-NBC-TN3-GSP5	KT-1407-NBC-DB3-GSPA	
140/175 x 79/88	KT-1408-NBC-TN3-GSP4	KT-1408-NBC-DB3-GSP9	
140/175 x 89/98	KT-1409-NBC-TN3-GSP3	KT-1409-NBC-DB3-GSP8	
160/195 x 69/78	KT-1607-NBC-TN3-GSP3	KT-1607-NBC-DB3-GSP8	5 464 €
160/195 x 79/88	KT-1608-NBC-TN3-GSP2	KT-1608-NBC-DB3-GSP7	
160/195 x 89/98	KT-1609-NBC-TN3-GSP1	KT-1609-NBC-DB3-GSP6	
170/205 x 69/78	KT-1707-NBC-TN3-GSP2	KT-1707-NBC-DB3-GSP7	
170/205 x 79/88	KT-1708-NBC-TN3-GSP1	KT-1708-NBC-DB3-GSP6	
170/205 x 89/98	KT-1709-NBC-TN3-GSP0	KT-1709-NBC-DB3-GSP5	

En angle



Dimensions en cm	Porte coulissante		Prix
	Verre transparent	Verre bande centrale dépolie	
100/117 x 69/78	KT-1007-ABC-TN3-GSP0	KT-1007-ABC-DB3-GSP5	5 347 €
100/117 x 79/88	KT-1008-ABC-TN3-GSPZ	KT-1008-ABC-DB3-GSP4	
100/117 x 89/98	KT-1009-ABC-TN3-GSPY	KT-1009-ABC-DB3-GSP3	
120/137 x 69/78	KT-1207-ABC-TN3-GSPY	KT-1207-ABC-DB3-GSP3	
120/137 x 79/88	KT-1208-ABC-TN3-GSPX	KT-1208-ABC-DB3-GSP2	
120/137 x 89/98	KT-1209-ABC-TN3-GSPW	KT-1209-ABC-DB3-GSP1	
140/157 x 69/78	KT-1407-ABC-TN3-GSPW	KT-1407-ABC-DB3-GSP1	
140/157 x 79/88	KT-1408-ABC-TN3-GSPV	KT-1408-ABC-DB3-GSP0	
140/157 x 89/98	KT-1409-ABC-TN3-GSPU	KT-1409-ABC-DB3-GSPZ	
160/177 x 69/78	KT-1607-ABC-TN3-GSPU	KT-1607-ABC-DB3-GSPZ	5 464 €
160/177 x 79/88	KT-1608-ABC-TN3-GSPT	KT-1608-ABC-DB3-GSPY	
160/177 x 89/98	KT-1609-ABC-TN3-GSPS	KT-1609-ABC-DB3-GSPX	
170/187 x 69/78	KT-1707-ABC-TN3-GSPT	KT-1707-ABC-DB3-GSPY	
170/187 x 79/88	KT-1708-ABC-TN3-GSPS	KT-1708-ABC-DB3-GSPX	
170/187 x 89/98	KT-1709-ABC-TN3-GSPR	KT-1709-ABC-DB3-GSPW	

Options - Kinemagic Sérénité+ (Tarifs H.T.)

Rail de montage débordant pour versions haute et mixte
(permet d'installer une douche plus large que l'ancienne baignoire, débordant sur la salle de bain. La zone bleue sera à habiller avec du placo, des panneaux muraux...)
Zone de débord maxi 30 cm*

KINRAIL01 104 €

INFO : Idéal pour installer un placard de faible profondeur à côté de la douche

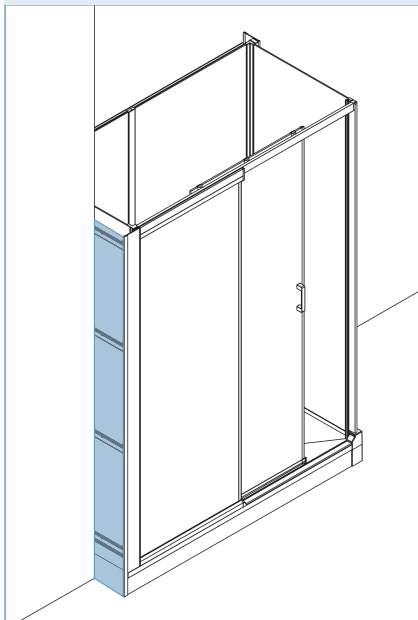

Kit de montage contre un mur pour version haute uniquement
(permet d'installer Kinemagic contre un seul mur. La zone bleue sera à habiller avec du placo, des panneaux muraux...)
KINRAIL02 345 €

INFO : Idéal pour installer un placard à côté de la douche

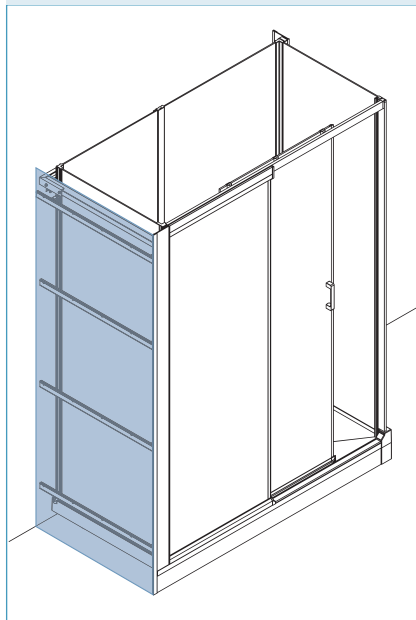

Fileur périphérique de finition (version haute en angle)
KINCACHE05 179 €

Fileur périphérique de finition (version haute en niche)
KINCACHE06 232 €



*20 cm pour les largeurs 69/86 cm (version haute) et 69/78 cm (version mixte)

Combiné de douche Hansgrohe
(mitigeur thermostatique, douchette à main à jets réglables et douche pluie)

KINZENIO1 1 034 €



Combiné de douche*
(mitigeur thermostatique, douchette à main en laiton et douche pluie)

KINZENIO2 558 €

*uniquement compatible avec les versions hautes



Barre de maintien à coller (L. 45 cm)
KINBARRE11 89 €

Barre de maintien à visser au mur (L. 45 cm)

KINBARRE08 77 €



Kit rallonge pour rehausse receveur
(hauteur totale du receveur : 14,8 à 19,8 cm), comprenant les pieds et les plinthes de finition
REHAUSSE23 152 €

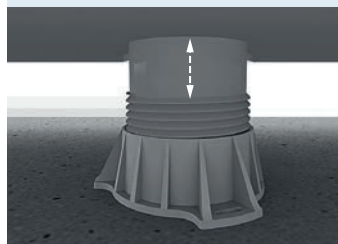

Rampe d'accès avec revêtement antidérapant
(voir dimensions p.427), la hauteur du receveur doit être de 5 cm
KINRAMP03AD 300 €



KINEMAGIC SÉRÉNITÉ



Vidéo de montage
YouTube

L'espace douche accessible à tous

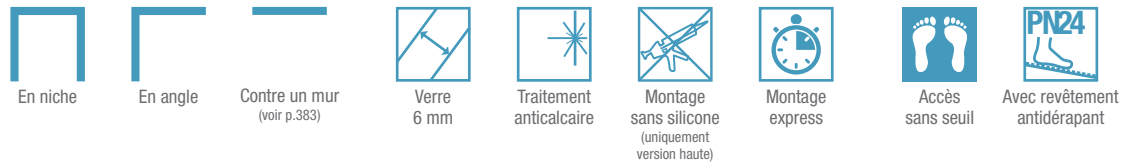

VERSIONS

Mécanique

Thermostatique

CARACTÉRISTIQUES

- Version haute, mixte ou basse, une solution complète adaptée à chaque projet
- Espace ouvert, à porte coulissante ou à 2 portes pivotantes (selon les dimensions)
- Receveur extra-plat 3,8 cm pour un accès sans effort
- Mitigeur Kinedo garanti 3 ans, douchette à main ultra-plat avec flexible anti-torsion et porte-flacons
- 2 barres de maintien ergonomiques pour un accès à la douche facilité et confortable
- Siège rabattable avec assise large et ouverture amortie
- 2 finitions de verre : transparent ou avec une bande centrale dépolie

Kinemagic Sérénité : version haute

2^{ème} barre de maintien à coller sur un des panneaux de fond

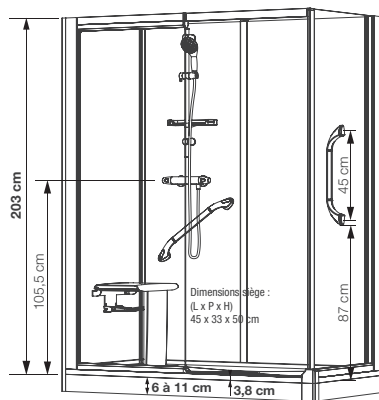

- Hauteur d'évacuation pour une pose sans pieds réglables : - 3 cm (Évacuation à encastrer sur 7,5 cm)
- Hauteur d'évacuation pour une pose avec pieds réglables : de 3 à 8 cm

INFO : Installez cet espace douche partout grâce à la pompe de relevage VD90 (voir p.426)
Accessoires en option (voir p.383)

Version haute en niche

Installations réversibles gauche / droite

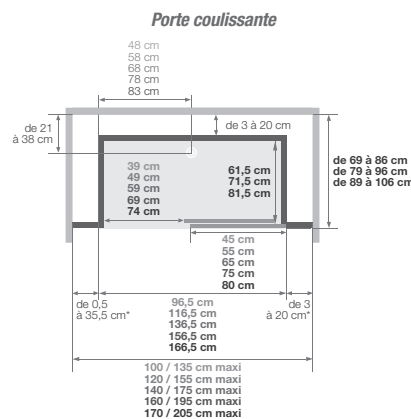
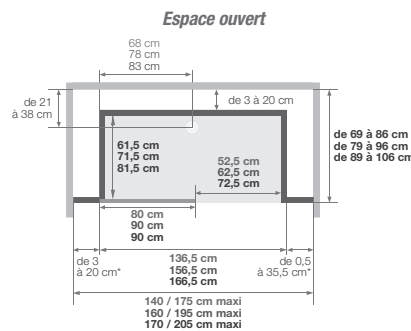
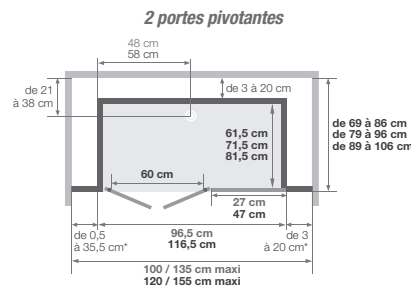

(version avec sérigraphie, passage à gauche = sérigraphie de la porte à l'intérieur)

Version haute en angle

Installations réversibles gauche / droite

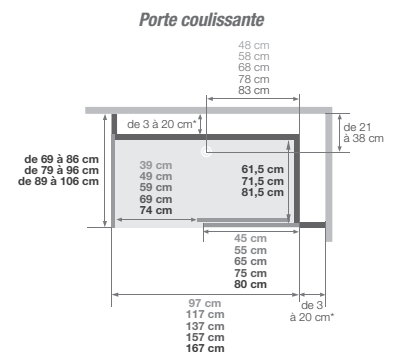
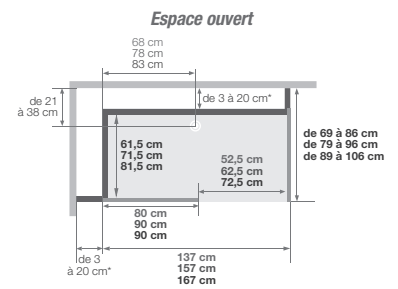
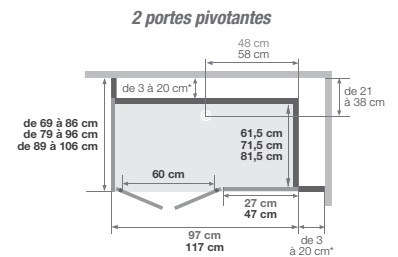

(version avec sérigraphie, passage à gauche = sérigraphie de la porte à l'intérieur)

*les côtés gauche et droit cumulés ne peuvent excéder 38,5 cm



Kinemagic

Kinemagic Sérénité : haute - en niche - version thermostatique - espace ouvert

Kinemagic Sérénité : version mixte

Équipé d'un boîtier de robinetterie (façade en verre) avec porte-flacons intégré, à positionner sur le panneau de fond mi-hauteur 2^{ème} barre de maintien à visser au mur



Kinemagic Sérénité : mixte - en niche - version mécanique - espace ouvert (rampe d'accès en option)



Kinemagic Sérénité : mixte - en angle - version thermostatique - porte coulissante

Version mixte en niche

Installations réversibles gauche / droite
2 portes pivotantes

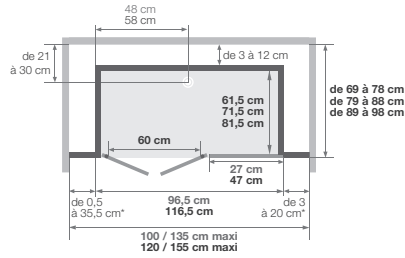

Espace ouvert

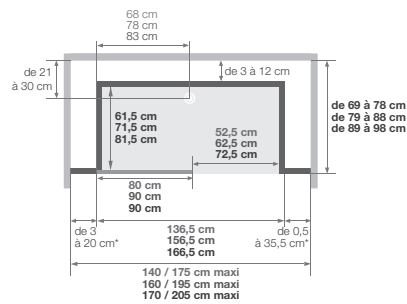

Porte coulissante

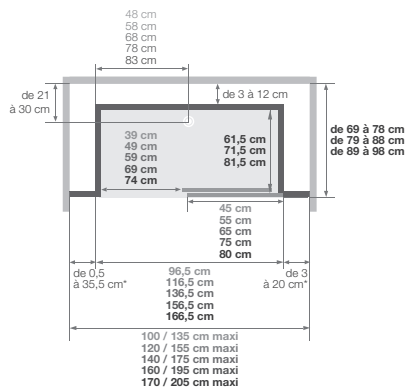

(version avec sérigraphie, passage à gauche = sérigraphie de la porte à l'intérieur)

*les côtés gauche et droit cumulés ne peuvent excéder 38,5 cm

Version mixte en angle

Installations réversibles gauche / droite
2 portes pivotantes

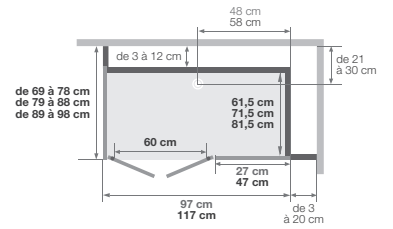

Espace ouvert

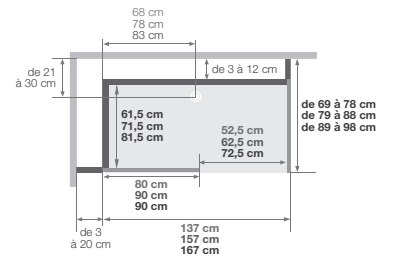

Porte coulissante

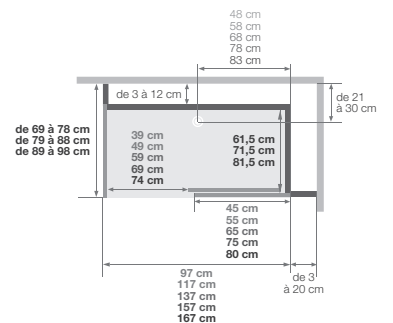

(version avec sérigraphie, passage à gauche = sérigraphie de la porte à l'intérieur)

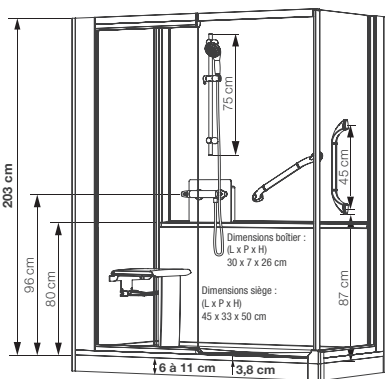

- Hauteur d'évacuation pour une pose sans pieds réglables : - 3 cm (Evacuation à encasturer sur 7,5 cm)
- Hauteur d'évacuation pour une pose avec pieds réglables : de 3 à 8 cm

INFO : Installez cet espace douche partout grâce à la pompe de relevage VD90 (voir p.426) Accessoires en option (voir p.383)

Kinemagic Sérénité : version basse

Équipé d'un boîtier de robinetterie (façade en verre) avec porte-flacons intégré, à positionner sur un des panneaux de fond mi-hauteur
2^{ème} barre de maintien à visser au mur



Kinemagic Sérénité : basse - en niche - version thermostatique - porte coulissante - verre avec une bande centrale dépolie



Kinemagic Sérénité : basse - en angle - version mécanique - 2 portes pivotantes

Version basse en niche

Installations réversibles gauche / droite
2 portes pivotantes

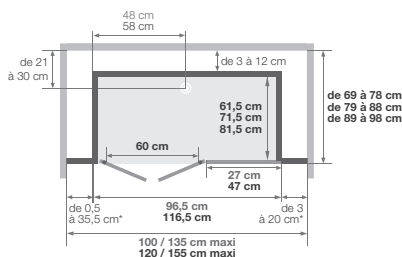

Espace ouvert

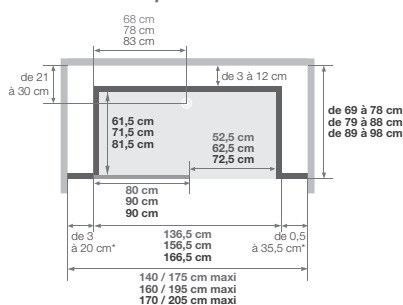

Porte coulissante

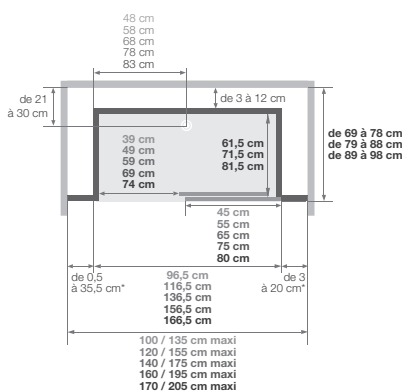

(version avec sérigraphie, passage à gauche = sérigraphie de la porte à l'intérieur)

*les côtés gauche et droit cumulés ne peuvent excéder 38,5 cm

Version basse en angle

Installations réversibles gauche / droite
2 portes pivotantes

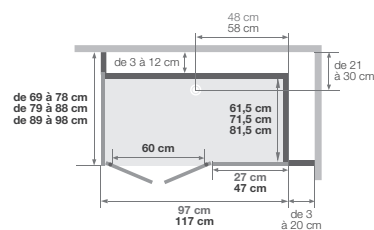

Espace ouvert

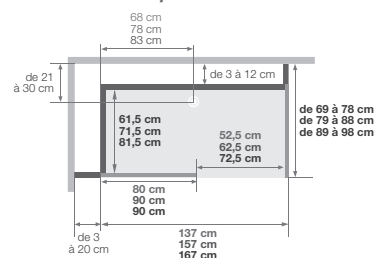

Porte coulissante

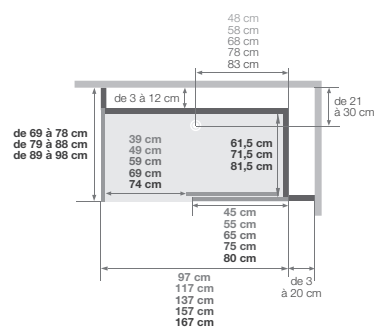

(version avec sérigraphie, passage à gauche = sérigraphie de la porte à l'intérieur)

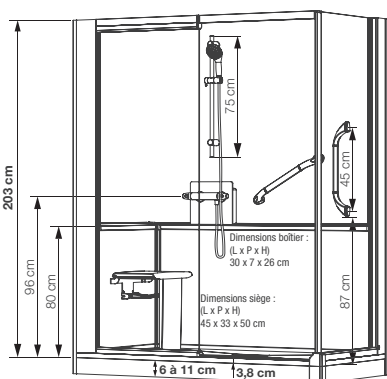

- Hauteur d'évacuation pour une pose sans pieds réglables : - 3 cm (Evacuation à encaster sur 7,5 cm)
- Hauteur d'évacuation pour une pose avec pieds réglables : de 3 à 8 cm

INFO : Installez cet espace douche partout grâce à la pompe de relevage VD90 (voir p.426)
Accessoires en option (voir p.383)

Kinemagic Sérénité : version haute

Mécanique

INFO : les références encadrées en bleu correspondent aux modèles disponibles uniquement avec 2 portes pivotantes

En niche



Tarifs H.T. Dimensions en cm	Porte coulissante		Espace ouvert (sauf références en bleu)		Prix
	Verre transparent	Verre bande centrale dépolie	Verre transparent	Verre bande centrale dépolie	
100/135 x 69/86	KT-1007-NHC-TN2-GS2	KT-1007-NHC-DB2-GSB	KT-1007-NHP-TN2-GSP	KT-1007-NHP-DB2-GSY	4 883 €
100/135 x 79/96	KT-1008-NHC-TN2-GSO	KT-1008-NHC-DB2-GS9	KT-1008-NHP-TN2-GSN	KT-1008-NHP-DB2-GSW	
100/135 x 89/106	KT-1009-NHC-TN2-GSY	KT-1009-NHC-DB2-GS7	KT-1009-NHP-TN2-GSL	KT-1009-NHP-DB2-GSU	
120/155 x 69/86	KT-1207-NHC-TN2-GSY	KT-1207-NHC-DB2-GS7	KT-1207-NHP-TN2-GSL	KT-1207-NHP-DB2-GSU	
120/155 x 79/96	KT-1208-NHC-TN2-GSW	KT-1208-NHC-DB2-GS5	KT-1208-NHP-TN2-GSJ	KT-1208-NHP-DB2-GSS	
120/155 x 89/106	KT-1209-NHC-TN2-GSU	KT-1209-NHC-DB2-GS3	KT-1209-NHP-TN2-GSH	KT-1209-NHP-DB2-GSQ	
140/175 x 69/86	KT-1407-NHC-TN2-GSU	KT-1407-NHC-DB2-GS3	KT-1407-NHS-TN2-GSE	KT-1407-NHS-DB2-GSN	
140/175 x 79/96	KT-1408-NHC-TN2-GSS	KT-1408-NHC-DB2-GS1	KT-1408-NHS-TN2-GSC	KT-1408-NHS-DB2-GSL	
140/175 x 89/106	KT-1409-NHC-TN2-GSQ	KT-1409-NHC-DB2-GSZ	KT-1409-NHS-TN2-GSA	KT-1409-NHS-DB2-GSJ	
160/195 x 69/86	KT-1607-NHC-TN2-GSQ	KT-1607-NHC-DB2-GSZ	KT-1607-NHS-TN2-GSA	KT-1607-NHS-DB2-GSJ	
160/195 x 79/96	KT-1608-NHC-TN2-GSO	KT-1608-NHC-DB2-GSX	KT-1608-NHS-TN2-GS8	KT-1608-NHS-DB2-GSH	4 999 €
160/195 x 89/106	KT-1609-NHC-TN2-GSM	KT-1609-NHC-DB2-GSV	KT-1609-NHS-TN2-GS6	KT-1609-NHS-DB2-GSF	
170/205 x 69/86	KT-1707-NHC-TN2-GSO	KT-1707-NHC-DB2-GSX	KT-1707-NHS-TN2-GS8	KT-1707-NHS-DB2-GSH	
170/205 x 79/96	KT-1708-NHC-TN2-GSM	KT-1708-NHC-DB2-GSV	KT-1708-NHS-TN2-GS6	KT-1708-NHS-DB2-GSF	
170/205 x 89/106	KT-1709-NHC-TN2-GSK	KT-1709-NHC-DB2-GST	KT-1709-NHS-TN2-GS4	KT-1709-NHS-DB2-GSD	

En angle



Tarifs H.T. Dimensions en cm	Porte coulissante		Espace ouvert (sauf références en bleu)		Prix
	Verre transparent	Verre bande centrale dépolie	Verre transparent	Verre bande centrale dépolie	
100/117 x 69/86	KT-1007-AHC-TN2-GSF	KT-1007-AHC-DB2-GSO	KT-1007-AHP-TN2-GS2	KT-1007-AHP-DB2-GSB	4 883 €
100/117 x 79/96	KT-1008-AHC-TN2-GSD	KT-1008-AHC-DB2-GSM	KT-1008-AHP-TN2-GSO	KT-1008-AHP-DB2-GS9	
100/117 x 89/106	KT-1009-AHC-TN2-GSB	KT-1009-AHC-DB2-GSK	KT-1009-AHP-TN2-GSY	KT-1009-AHP-DB2-GS7	
120/137 x 69/86	KT-1207-AHC-TN2-GSB	KT-1207-AHC-DB2-GSK	KT-1207-AHP-TN2-GSY	KT-1207-AHP-DB2-GS7	
120/137 x 79/96	KT-1208-AHC-TN2-GS9	KT-1208-AHC-DB2-GSI	KT-1208-AHP-TN2-GSW	KT-1208-AHP-DB2-GS5	
120/137 x 89/106	KT-1209-AHC-TN2-GS7	KT-1209-AHC-DB2-GSG	KT-1209-AHP-TN2-GSU	KT-1209-AHP-DB2-GS3	
140/157 x 69/86	KT-1407-AHC-TN2-GS7	KT-1407-AHC-DB2-GSG	KT-1407-AHS-TN2-GSR	KT-1407-AHS-DB2-GSO	
140/157 x 79/96	KT-1408-AHC-TN2-GS5	KT-1408-AHC-DB2-GSE	KT-1408-AHS-TN2-GSP	KT-1408-AHS-DB2-GSY	
140/157 x 89/106	KT-1409-AHC-TN2-GS3	KT-1409-AHC-DB2-GSC	KT-1409-AHS-TN2-GSN	KT-1409-AHS-DB2-GSW	
160/177 x 69/86	KT-1607-AHC-TN2-GS3	KT-1607-AHC-DB2-GSC	KT-1607-AHS-TN2-GSN	KT-1607-AHS-DB2-GSW	
160/177 x 79/96	KT-1608-AHC-TN2-GS1	KT-1608-AHC-DB2-GSA	KT-1608-AHS-TN2-GSL	KT-1608-AHS-DB2-GSU	4 999 €
160/177 x 89/106	KT-1609-AHC-TN2-GSZ	KT-1609-AHC-DB2-GS8	KT-1609-AHS-TN2-GSJ	KT-1609-AHS-DB2-GSS	
170/187 x 69/86	KT-1707-AHC-TN2-GS1	KT-1707-AHC-DB2-GSA	KT-1707-AHS-TN2-GSL	KT-1707-AHS-DB2-GSU	
170/187 x 79/96	KT-1708-AHC-TN2-GSZ	KT-1708-AHC-DB2-GS8	KT-1708-AHS-TN2-GSJ	KT-1708-AHS-DB2-GSS	
170/187 x 89/106	KT-1709-AHC-TN2-GSX	KT-1709-AHC-DB2-GS6	KT-1709-AHS-TN2-GSH	KT-1709-AHS-DB2-GSQ	

Thermostatique

En niche



Tarifs H.T. Dimensions en cm	Porte coulissante		Espace ouvert (sauf références en bleu)		Prix
	Verre transparent	Verre bande centrale dépolie	Verre transparent	Verre bande centrale dépolie	
100/135 x 69/86	KT-1007-NHC-TN3-GSO	KT-1007-NHC-DB3-GS9	KT-1007-NHP-TN3-GSN	KT-1007-NHP-DB3-GSW	4 976 €
100/135 x 79/96	KT-1008-NHC-TN3-GSY	KT-1008-NHC-DB3-GS7	KT-1008-NHP-TN3-GSL	KT-1008-NHP-DB3-GSU	
100/135 x 89/106	KT-1009-NHC-TN3-GSW	KT-1009-NHC-DB3-GS5	KT-1009-NHP-TN3-GSJ	KT-1009-NHP-DB3-GSS	
120/155 x 69/86	KT-1207-NHC-TN3-GSW	KT-1207-NHC-DB3-GS5	KT-1207-NHP-TN3-GSJ	KT-1207-NHP-DB3-GSS	
120/155 x 79/96	KT-1208-NHC-TN3-GSU	KT-1208-NHC-DB3-GS3	KT-1208-NHP-TN3-GSH	KT-1208-NHP-DB3-GSQ	
120/155 x 89/106	KT-1209-NHC-TN3-GSS	KT-1209-NHC-DB3-GS1	KT-1209-NHP-TN3-GSF	KT-1209-NHP-DB3-GSO	
140/175 x 69/86	KT-1407-NHC-TN3-GSS	KT-1407-NHC-DB3-GS1	KT-1407-NHS-TN3-GSC	KT-1407-NHS-DB3-GSL	
140/175 x 79/96	KT-1408-NHC-TN3-GSQ	KT-1408-NHC-DB3-GSZ	KT-1408-NHS-TN3-GSA	KT-1408-NHS-DB3-GSJ	
140/175 x 89/106	KT-1409-NHC-TN3-GSO	KT-1409-NHC-DB3-GSX	KT-1409-NHS-TN3-GS8	KT-1409-NHS-DB3-GSH	
160/195 x 69/86	KT-1607-NHC-TN3-GSO	KT-1607-NHC-DB3-GSX	KT-1607-NHS-TN3-GS8	KT-1607-NHS-DB3-GSH	
160/195 x 79/96	KT-1608-NHC-TN3-GSM	KT-1608-NHC-DB3-GSV	KT-1608-NHS-TN3-GS6	KT-1608-NHS-DB3-GSF	5 092 €
160/195 x 89/106	KT-1609-NHC-TN3-GSK	KT-1609-NHC-DB3-GST	KT-1609-NHS-TN3-GS4	KT-1609-NHS-DB3-GSD	
170/205 x 69/86	KT-1707-NHC-TN3-GSM	KT-1707-NHC-DB3-GSV	KT-1707-NHS-TN3-GS6	KT-1707-NHS-DB3-GSF	
170/205 x 79/96	KT-1708-NHC-TN3-GSK	KT-1708-NHC-DB3-GST	KT-1708-NHS-TN3-GS4	KT-1708-NHS-DB3-GSD	
170/205 x 89/106	KT-1709-NHC-TN3-GSI	KT-1709-NHC-DB3-GSR	KT-1709-NHS-TN3-GS2	KT-1709-NHS-DB3-GSB	

En angle



Tarifs H.T. Dimensions en cm	Porte coulissante		Espace ouvert (sauf références en bleu)		Prix
	Verre transparent	Verre bande centrale dépolie	Verre transparent	Verre bande centrale dépolie	
100/117 x 69/86	KT-1007-AHC-TN3-GSD	KT-1007-AHC-DB3-GSM	KT-1007-AHP-TN3-GSO	KT-1007-AHP-DB3-GS9	4 976 €
100/117 x 79/96	KT-1008-AHC-TN3-GSB	KT-1008-AHC-DB3-GSK	KT-1008-AHP-TN3-GSY	KT-1008-AHP-DB3-GS7	
100/117 x 89/106	KT-1009-AHC-TN3-GS9	KT-1009-AHC-DB3-GSI	KT-1009-AHP-TN3-GSW	KT-1009-AHP-DB3-GS5	
120/137 x 69/86	KT-1207-AHC-TN3-GS9	KT-1207-AHC-DB3-GSI	KT-1207-AHP-TN3-GSW	KT-1207-AHP-DB3-GS5	
120/137 x 79/96	KT-1208-AHC-TN3-GS7	KT-1208-AHC-DB3-GSG	KT-1208-AHP-TN3-GSU	KT-1208-AHP-DB3-GS3	
120/137 x 89/106	KT-1209-AHC-TN3-GS5	KT-1209-AHC-DB3-GSE	KT-1209-AHP-TN3-GSS	KT-1209-AHP-DB3-GS1	
140/157 x 69/86	KT-1407-AHC-TN3-GS5	KT-1407-AHC-DB3-GSE	KT-1407-AHS-TN3-GSP	KT-1407-AHS-DB3-GSY	
140/157 x 79/96	KT-1408-AHC-TN3-GS3	KT-1408-AHC-DB3-GSC	KT-1408-AHS-TN3-GSN	KT-1408-AHS-DB3-GSW	
140/157 x 89/106	KT-1409-AHC-TN3-GS1	KT-1409-AHC-DB3-GSA	KT-1409-AHS-TN3-GSL	KT-1409-AHS-DB3-GSU	
160/177 x 69/86	KT-1607-AHC-TN3-GS1	KT-1607-AHC-DB3-GSA	KT-1607-AHS-TN3-GSL	KT-1607-AHS-DB3-GSU	
160/177 x 79/96	KT-1608-AHC-TN3-GSZ	KT-1608-AHC-DB3-GS8	KT-1608-AHS-TN3-GSJ	KT-1608-AHS-DB3-GSS	5 092 €
160/177 x 89/106	KT-1609-AHC-TN3-GSX	KT-1609-AHC-DB3-GS6	KT-1609-AHS-TN3-GSH	KT-1609-AHS-DB3-GSQ	
170/187 x 69/86	KT-1707-AHC-TN3-GSZ	KT-1707-AHC-DB3-GS8	KT-1707-AHS-TN3-GSJ	KT-1707-AHS-DB3-GSS	
170/187 x 79/96	KT-1708-AHC-TN3-GSX	KT-1708-AHC-DB3-GS6	KT-1708-AHS-TN3-GSH	KT-1708-AHS-DB3-GSQ	
170/187 x 89/106	KT-1709-AHC-TN3-GSV	KT-1709-AHC-DB3-GS4	KT-1709-AHS-TN3-GSF	KT-1709-AHS-DB3-GSO	

Kinemagic Sérénité : version mixte

Mécanique

INFO : les références encadrées en bleu correspondent aux modèles disponibles uniquement avec 2 portes pivotantes

En niche



Tarifs H.T. Dimensions en cm	Porte coulissante		Espace ouvert (sauf références en bleu)		Prix	
	Verre transparent	Verre bande centrale dépolie	Verre transparent	Verre bande centrale dépolie		
100/135 x 69/78	KT-1007-NMC-TN2-GSR	KT-1007-NMC-DB2-GSO	KT-1007-NMP-TN2-GSE	KT-1007-NMP-DB2-GSN	4 883 €	
100/135 x 79/88	KT-1008-NMC-TN2-GSP	KT-1008-NMC-DB2-GSY	KT-1008-NMP-TN2-GSC	KT-1008-NMP-DB2-GSL		
100/135 x 89/98	KT-1009-NMC-TN2-GSN	KT-1009-NMC-DB2-GSW	KT-1009-NMP-TN2-GSA	KT-1009-NMP-DB2-GSJ		
120/155 x 69/78	KT-1207-NMC-TN2-GSN	KT-1207-NMC-DB2-GSW	KT-1207-NMP-TN2-GSA	KT-1207-NMP-DB2-GSJ		
120/155 x 79/88	KT-1208-NMC-TN2-GSL	KT-1208-NMC-DB2-GSU	KT-1208-NMP-TN2-GS8	KT-1208-NMP-DB2-GSH		
120/155 x 89/98	KT-1209-NMC-TN2-GSJ	KT-1209-NMC-DB2-GSS	KT-1209-NMP-TN2-GS6	KT-1209-NMP-DB2-GSF		
140/175 x 69/78	KT-1407-NMC-TN2-GSJ	KT-1407-NMC-DB2-GSS	KT-1407-NMS-TN2-GS3	KT-1407-NMS-DB2-GSC		4 999 €
140/175 x 79/88	KT-1408-NMC-TN2-GSH	KT-1408-NMC-DB2-GSQ	KT-1408-NMS-TN2-GS1	KT-1408-NMS-DB2-GSA		
140/175 x 89/98	KT-1409-NMC-TN2-GSF	KT-1409-NMC-DB2-GSO	KT-1409-NMS-TN2-GSZ	KT-1409-NMS-DB2-GS8		
160/195 x 69/78	KT-1607-NMC-TN2-GSF	KT-1607-NMC-DB2-GSO	KT-1607-NMS-TN2-GSZ	KT-1607-NMS-DB2-GS8		
160/195 x 79/88	KT-1608-NMC-TN2-GSD	KT-1608-NMC-DB2-GSM	KT-1608-NMS-TN2-GSX	KT-1608-NMS-DB2-GS6		
160/195 x 89/98	KT-1609-NMC-TN2-GSB	KT-1609-NMC-DB2-GSK	KT-1609-NMS-TN2-GSV	KT-1609-NMS-DB2-GS4		
170/205 x 69/78	KT-1707-NMC-TN2-GSD	KT-1707-NMC-DB2-GSM	KT-1707-NMS-TN2-GSX	KT-1707-NMS-DB2-GS6		
170/205 x 79/88	KT-1708-NMC-TN2-GSB	KT-1708-NMC-DB2-GSK	KT-1708-NMS-TN2-GSV	KT-1708-NMS-DB2-GS4		
170/205 x 89/98	KT-1709-NMC-TN2-GS9	KT-1709-NMC-DB2-GSI	KT-1709-NMS-TN2-GST	KT-1709-NMS-DB2-GS2		

En angle



Tarifs H.T. Dimensions en cm	Porte coulissante		Espace ouvert (sauf références en bleu)		Prix	
	Verre transparent	Verre bande centrale dépolie	Verre transparent	Verre bande centrale dépolie		
100/117 x 69/78	KT-1007-AMC-TN2-GS4	KT-1007-AMC-DB2-GSD	KT-1007-AMP-TN2-GSR	KT-1007-AMP-DB2-GSO	4 883 €	
100/117 x 79/88	KT-1008-AMC-TN2-GS2	KT-1008-AMC-DB2-GSB	KT-1008-AMP-TN2-GSP	KT-1008-AMP-DB2-GSY		
100/117 x 89/98	KT-1009-AMC-TN2-GSO	KT-1009-AMC-DB2-GS9	KT-1009-AMP-TN2-GSN	KT-1009-AMP-DB2-GSW		
120/137 x 69/78	KT-1207-AMC-TN2-GSO	KT-1207-AMC-DB2-GS9	KT-1207-AMP-TN2-GSN	KT-1207-AMP-DB2-GSW		
120/137 x 79/88	KT-1208-AMC-TN2-GSY	KT-1208-AMC-DB2-GS7	KT-1208-AMP-TN2-GSL	KT-1208-AMP-DB2-GSU		
120/137 x 89/98	KT-1209-AMC-TN2-GSW	KT-1209-AMC-DB2-GS5	KT-1209-AMP-TN2-GSJ	KT-1209-AMP-DB2-GSS		
140/157 x 69/78	KT-1407-AMC-TN2-GSW	KT-1407-AMC-DB2-GS5	KT-1407-AMS-TN2-GSG	KT-1407-AMS-DB2-GSP		4 999 €
140/157 x 79/88	KT-1408-AMC-TN2-GSU	KT-1408-AMC-DB2-GS3	KT-1408-AMS-TN2-GSE	KT-1408-AMS-DB2-GSN		
140/157 x 89/98	KT-1409-AMC-TN2-GSS	KT-1409-AMC-DB2-GS1	KT-1409-AMS-TN2-GSC	KT-1409-AMS-DB2-GSL		
160/177 x 69/78	KT-1607-AMC-TN2-GSS	KT-1607-AMC-DB2-GS1	KT-1607-AMS-TN2-GSC	KT-1607-AMS-DB2-GSL		
160/177 x 79/88	KT-1608-AMC-TN2-GSQ	KT-1608-AMC-DB2-GSZ	KT-1608-AMS-TN2-GSA	KT-1608-AMS-DB2-GSJ		
160/177 x 89/98	KT-1609-AMC-TN2-GSO	KT-1609-AMC-DB2-GSX	KT-1609-AMS-TN2-GS8	KT-1609-AMS-DB2-GSH		
170/187 x 69/78	KT-1707-AMC-TN2-GSQ	KT-1707-AMC-DB2-GSZ	KT-1707-AMS-TN2-GSA	KT-1707-AMS-DB2-GSJ		
170/187 x 79/88	KT-1708-AMC-TN2-GSO	KT-1708-AMC-DB2-GSX	KT-1708-AMS-TN2-GS8	KT-1708-AMS-DB2-GSH		
170/187 x 89/98	KT-1709-AMC-TN2-GSM	KT-1709-AMC-DB2-GSV	KT-1709-AMS-TN2-GS6	KT-1709-AMS-DB2-GSF		

Thermostatique

En niche



Tarifs H.T. Dimensions en cm	Porte coulissante		Espace ouvert (sauf références en bleu)		Prix	
	Verre transparent	Verre bande centrale dépolie	Verre transparent	Verre bande centrale dépolie		
100/135 x 69/78	KT-1007-NMC-TN3-GSP	KT-1007-NMC-DB3-GSY	KT-1007-NMP-TN3-GSC	KT-1007-NMP-DB3-GSL	4 976 €	
100/135 x 79/88	KT-1008-NMC-TN3-GSN	KT-1008-NMC-DB3-GSW	KT-1008-NMP-TN3-GSA	KT-1008-NMP-DB3-GSJ		
100/135 x 89/98	KT-1009-NMC-TN3-GSL	KT-1009-NMC-DB3-GSU	KT-1009-NMP-TN3-GS8	KT-1009-NMP-DB3-GSH		
120/155 x 69/78	KT-1207-NMC-TN3-GSL	KT-1207-NMC-DB3-GSU	KT-1207-NMP-TN3-GS8	KT-1207-NMP-DB3-GSH		
120/155 x 79/88	KT-1208-NMC-TN3-GSJ	KT-1208-NMC-DB3-GSS	KT-1208-NMP-TN3-GS6	KT-1208-NMP-DB3-GSF		
120/155 x 89/98	KT-1209-NMC-TN3-GSH	KT-1209-NMC-DB3-GSQ	KT-1209-NMP-TN3-GS4	KT-1209-NMP-DB3-GSD		
140/175 x 69/78	KT-1407-NMC-TN3-GSH	KT-1407-NMC-DB3-GSQ	KT-1407-NMS-TN3-GS1	KT-1407-NMS-DB3-GSA		5 092 €
140/175 x 79/88	KT-1408-NMC-TN3-GSF	KT-1408-NMC-DB3-GSO	KT-1408-NMS-TN3-GSZ	KT-1408-NMS-DB3-GS8		
140/175 x 89/98	KT-1409-NMC-TN3-GSD	KT-1409-NMC-DB3-GSM	KT-1409-NMS-TN3-GSX	KT-1409-NMS-DB3-GS6		
160/195 x 69/78	KT-1607-NMC-TN3-GSD	KT-1607-NMC-DB3-GSM	KT-1607-NMS-TN3-GSX	KT-1607-NMS-DB3-GS6		
160/195 x 79/88	KT-1608-NMC-TN3-GSB	KT-1608-NMC-DB3-GSK	KT-1608-NMS-TN3-GSV	KT-1608-NMS-DB3-GS4		
160/195 x 89/98	KT-1609-NMC-TN3-GS9	KT-1609-NMC-DB3-GSI	KT-1609-NMS-TN3-GST	KT-1609-NMS-DB3-GS2		
170/205 x 69/78	KT-1707-NMC-TN3-GSB	KT-1707-NMC-DB3-GSK	KT-1707-NMS-TN3-GSV	KT-1707-NMS-DB3-GS4		
170/205 x 79/88	KT-1708-NMC-TN3-GS9	KT-1708-NMC-DB3-GSI	KT-1708-NMS-TN3-GST	KT-1708-NMS-DB3-GS2		
170/205 x 89/98	KT-1709-NMC-TN3-GS7	KT-1709-NMC-DB3-GSG	KT-1709-NMS-TN3-GSR	KT-1709-NMS-DB3-GSO		

En angle



Tarifs H.T. Dimensions en cm	Porte coulissante		Espace ouvert (sauf références en bleu)		Prix	
	Verre transparent	Verre bande centrale dépolie	Verre transparent	Verre bande centrale dépolie		
100/117 x 69/78	KT-1007-AMC-TN3-GS2	KT-1007-AMC-DB3-GSB	KT-1007-AMP-TN3-GSP	KT-1007-AMP-DB3-GSY	4 976 €	
100/117 x 79/88	KT-1008-AMC-TN3-GSO	KT-1008-AMC-DB3-GS9	KT-1008-AMP-TN3-GSN	KT-1008-AMP-DB3-GSW		
100/117 x 89/98	KT-1009-AMC-TN3-GSY	KT-1009-AMC-DB3-GS7	KT-1009-AMP-TN3-GSL	KT-1009-AMP-DB3-GSU		
120/137 x 69/78	KT-1207-AMC-TN3-GSY	KT-1207-AMC-DB3-GS7	KT-1207-AMP-TN3-GSL	KT-1207-AMP-DB3-GSU		
120/137 x 79/88	KT-1208-AMC-TN3-GSW	KT-1208-AMC-DB3-GS5	KT-1208-AMP-TN3-GSJ	KT-1208-AMP-DB3-GSS		
120/137 x 89/98	KT-1209-AMC-TN3-GSU	KT-1209-AMC-DB3-GS3	KT-1209-AMP-TN3-GSH	KT-1209-AMP-DB3-GSQ		
140/157 x 69/78	KT-1407-AMC-TN3-GSU	KT-1407-AMC-DB3-GS3	KT-1407-AMS-TN3-GSE	KT-1407-AMS-DB3-GSN		5 092 €
140/157 x 79/88	KT-1408-AMC-TN3-GSS	KT-1408-AMC-DB3-GS1	KT-1408-AMS-TN3-GSC	KT-1408-AMS-DB3-GSL		
140/157 x 89/98	KT-1409-AMC-TN3-GSQ	KT-1409-AMC-DB3-GSZ	KT-1409-AMS-TN3-GSA	KT-1409-AMS-DB3-GSJ		
160/177 x 69/78	KT-1607-AMC-TN3-GSQ	KT-1607-AMC-DB3-GSZ	KT-1607-AMS-TN3-GSA	KT-1607-AMS-DB3-GSJ		
160/177 x 79/88	KT-1608-AMC-TN3-GSO	KT-1608-AMC-DB3-GSX	KT-1608-AMS-TN3-GS8	KT-1608-AMS-DB3-GSH		
160/177 x 89/98	KT-1609-AMC-TN3-GSM	KT-1609-AMC-DB3-GSV	KT-1609-AMS-TN3-GS6	KT-1609-AMS-DB3-GSF		
170/187 x 69/78	KT-1707-AMC-TN3-GSO	KT-1707-AMC-DB3-GSX	KT-1707-AMS-TN3-GS8	KT-1707-AMS-DB3-GSH		
170/187 x 79/88	KT-1708-AMC-TN3-GSM	KT-1708-AMC-DB3-GSV	KT-1708-AMS-TN3-GS6	KT-1708-AMS-DB3-GSF		
170/187 x 89/98	KT-1709-AMC-TN3-GSK	KT-1709-AMC-DB3-GST	KT-1709-AMS-TN3-GS4	KT-1709-AMS-DB3-GSD		

Kinemagic Sérénité : version basse

Mécanique

INFO : les références encadrées en bleu correspondent aux modèles disponibles uniquement avec 2 portes pivotantes

En niche



Tarifs H.T. Dimensions en cm	Porte coulissante		Espace ouvert (sauf références en bleu)		Prix
	Verre transparent	Verre bande centrale dépolie	Verre transparent	Verre bande centrale dépolie	
100/135 x 69/78	KT-1007-NBC-TN2-GSE	KT-1007-NBC-DB2-GSN	KT-1007-NBP-TN2-GS1	KT-1007-NBP-DB2-GSA	4 883 €
100/135 x 79/88	KT-1008-NBC-TN2-GSC	KT-1008-NBC-DB2-GSL	KT-1008-NBP-TN2-GSZ	KT-1008-NBP-DB2-GS8	
100/135 x 89/98	KT-1009-NBC-TN2-GSA	KT-1009-NBC-DB2-GSJ	KT-1009-NBP-TN2-GSX	KT-1009-NBP-DB2-GS6	
120/155 x 69/78	KT-1207-NBC-TN2-GSA	KT-1207-NBC-DB2-GSJ	KT-1207-NBP-TN2-GSX	KT-1207-NBP-DB2-GS6	
120/155 x 79/88	KT-1208-NBC-TN2-GS8	KT-1208-NBC-DB2-GSH	KT-1208-NBP-TN2-GSV	KT-1208-NBP-DB2-GS4	
120/155 x 89/98	KT-1209-NBC-TN2-GS6	KT-1209-NBC-DB2-GSF	KT-1209-NBP-TN2-GST	KT-1209-NBP-DB2-GS2	
140/175 x 69/78	KT-1407-NBC-TN2-GS6	KT-1407-NBC-DB2-GSF	KT-1407-NBS-TN2-GSQ	KT-1407-NBS-DB2-GSZ	
140/175 x 79/88	KT-1408-NBC-TN2-GS4	KT-1408-NBC-DB2-GSD	KT-1408-NBS-TN2-GSO	KT-1408-NBS-DB2-GSX	
140/175 x 89/98	KT-1409-NBC-TN2-GS2	KT-1409-NBC-DB2-GSB	KT-1409-NBS-TN2-GSM	KT-1409-NBS-DB2-GSV	
160/195 x 69/78	KT-1607-NBC-TN2-GS2	KT-1607-NBC-DB2-GSB	KT-1607-NBS-TN2-GSM	KT-1607-NBS-DB2-GSV	
160/195 x 79/88	KT-1608-NBC-TN2-GS0	KT-1608-NBC-DB2-GS9	KT-1608-NBS-TN2-GSK	KT-1608-NBS-DB2-GST	
160/195 x 89/98	KT-1609-NBC-TN2-GSY	KT-1609-NBC-DB2-GS7	KT-1609-NBS-TN2-GSI	KT-1609-NBS-DB2-GSR	
170/205 x 69/78	KT-1707-NBC-TN2-GS0	KT-1707-NBC-DB2-GS9	KT-1707-NBS-TN2-GSK	KT-1707-NBS-DB2-GST	
170/205 x 79/88	KT-1708-NBC-TN2-GSY	KT-1708-NBC-DB2-GS7	KT-1708-NBS-TN2-GSI	KT-1708-NBS-DB2-GSR	
170/205 x 89/98	KT-1709-NBC-TN2-GSW	KT-1709-NBC-DB2-GS5	KT-1709-NBS-TN2-GSG	KT-1709-NBS-DB2-GSP	

En angle



Tarifs H.T. Dimensions en cm	Porte coulissante		Espace ouvert (sauf références en bleu)		Prix
	Verre transparent	Verre bande centrale dépolie	Verre transparent	Verre bande centrale dépolie	
100/117 x 69/78	KT-1007-ABC-TN2-GSR	KT-1007-ABC-DB2-GS0	KT-1007-ABP-TN2-GSE	KT-1007-ABP-DB2-GSN	4 883 €
100/117 x 79/88	KT-1008-ABC-TN2-GSP	KT-1008-ABC-DB2-GSY	KT-1008-ABP-TN2-GSC	KT-1008-ABP-DB2-GSL	
100/117 x 89/98	KT-1009-ABC-TN2-GSN	KT-1009-ABC-DB2-GSW	KT-1009-ABP-TN2-GSA	KT-1009-ABP-DB2-GSJ	
120/137 x 69/78	KT-1207-ABC-TN2-GSN	KT-1207-ABC-DB2-GSW	KT-1207-ABP-TN2-GSA	KT-1207-ABP-DB2-GSJ	
120/137 x 79/88	KT-1208-ABC-TN2-GSL	KT-1208-ABC-DB2-GSU	KT-1208-ABP-TN2-GS8	KT-1208-ABP-DB2-GSH	
120/137 x 89/98	KT-1209-ABC-TN2-GSJ	KT-1209-ABC-DB2-GSS	KT-1209-ABP-TN2-GS6	KT-1209-ABP-DB2-GSF	
140/157 x 69/78	KT-1407-ABC-TN2-GSJ	KT-1407-ABC-DB2-GSS	KT-1407-ABS-TN2-GS3	KT-1407-ABS-DB2-GSC	
140/157 x 79/88	KT-1408-ABC-TN2-GSH	KT-1408-ABC-DB2-GSQ	KT-1408-ABS-TN2-GS1	KT-1408-ABS-DB2-GSA	
140/157 x 89/98	KT-1409-ABC-TN2-GSF	KT-1409-ABC-DB2-GSO	KT-1409-ABS-TN2-GSZ	KT-1409-ABS-DB2-GS8	
160/177 x 69/78	KT-1607-ABC-TN2-GSF	KT-1607-ABC-DB2-GS0	KT-1607-ABS-TN2-GSZ	KT-1607-ABS-DB2-GS8	
160/177 x 79/88	KT-1608-ABC-TN2-GSD	KT-1608-ABC-DB2-GSM	KT-1608-ABS-TN2-GSX	KT-1608-ABS-DB2-GS6	
160/177 x 89/98	KT-1609-ABC-TN2-GSB	KT-1609-ABC-DB2-GSK	KT-1609-ABS-TN2-GSV	KT-1609-ABS-DB2-GS4	
170/187 x 69/78	KT-1707-ABC-TN2-GSD	KT-1707-ABC-DB2-GSM	KT-1707-ABS-TN2-GSX	KT-1707-ABS-DB2-GS6	
170/187 x 79/88	KT-1708-ABC-TN2-GSB	KT-1708-ABC-DB2-GSK	KT-1708-ABS-TN2-GSV	KT-1708-ABS-DB2-GS4	
170/187 x 89/98	KT-1709-ABC-TN2-GS9	KT-1709-ABC-DB2-GSI	KT-1709-ABS-TN2-GST	KT-1709-ABS-DB2-GS2	

Thermostatique

En niche



Tarifs H.T. Dimensions en cm	Porte coulissante		Espace ouvert (sauf références en bleu)		Prix
	Verre transparent	Verre bande centrale dépolie	Verre transparent	Verre bande centrale dépolie	
100/135 x 69/78	KT-1007-NBC-TN3-GSC	KT-1007-NBC-DB3-GSL	KT-1007-NBP-TN3-GSZ	KT-1007-NBP-DB3-GS8	4 976 €
100/135 x 79/88	KT-1008-NBC-TN3-GSA	KT-1008-NBC-DB3-GSJ	KT-1008-NBP-TN3-GSX	KT-1008-NBP-DB3-GS6	
100/135 x 89/98	KT-1009-NBC-TN3-GS8	KT-1009-NBC-DB3-GSH	KT-1009-NBP-TN3-GSV	KT-1009-NBP-DB3-GS4	
120/155 x 69/78	KT-1207-NBC-TN3-GS8	KT-1207-NBC-DB3-GSH	KT-1207-NBP-TN3-GSV	KT-1207-NBP-DB3-GS4	
120/155 x 79/88	KT-1208-NBC-TN3-GS6	KT-1208-NBC-DB3-GSF	KT-1208-NBP-TN3-GST	KT-1208-NBP-DB3-GS2	
120/155 x 89/98	KT-1209-NBC-TN3-GS4	KT-1209-NBC-DB3-GSD	KT-1209-NBP-TN3-GSR	KT-1209-NBP-DB3-GS0	
140/175 x 69/78	KT-1407-NBC-TN3-GS4	KT-1407-NBC-DB3-GSD	KT-1407-NBS-TN3-GSO	KT-1407-NBS-DB3-GSX	
140/175 x 79/88	KT-1408-NBC-TN3-GS2	KT-1408-NBC-DB3-GSB	KT-1408-NBS-TN3-GSM	KT-1408-NBS-DB3-GSV	
140/175 x 89/98	KT-1409-NBC-TN3-GS0	KT-1409-NBC-DB3-GS9	KT-1409-NBS-TN3-GSK	KT-1409-NBS-DB3-GST	
160/195 x 69/78	KT-1607-NBC-TN3-GS0	KT-1607-NBC-DB3-GS9	KT-1607-NBS-TN3-GSK	KT-1607-NBS-DB3-GST	
160/195 x 79/88	KT-1608-NBC-TN3-GSY	KT-1608-NBC-DB3-GS7	KT-1608-NBS-TN3-GSI	KT-1608-NBS-DB3-GSR	
160/195 x 89/98	KT-1609-NBC-TN3-GSW	KT-1609-NBC-DB3-GS5	KT-1609-NBS-TN3-GSG	KT-1609-NBS-DB3-GSP	
170/205 x 69/78	KT-1707-NBC-TN3-GSY	KT-1707-NBC-DB3-GS7	KT-1707-NBS-TN3-GSI	KT-1707-NBS-DB3-GSR	
170/205 x 79/88	KT-1708-NBC-TN3-GSW	KT-1708-NBC-DB3-GS5	KT-1708-NBS-TN3-GSG	KT-1708-NBS-DB3-GSP	
170/205 x 89/98	KT-1709-NBC-TN3-GSU	KT-1709-NBC-DB3-GS3	KT-1709-NBS-TN3-GSE	KT-1709-NBS-DB3-GSN	

En angle



Tarifs H.T. Dimensions en cm	Porte coulissante		Espace ouvert (sauf références en bleu)		Prix
	Verre transparent	Verre bande centrale dépolie	Verre transparent	Verre bande centrale dépolie	
100/117 x 69/78	KT-1007-ABC-TN3-GSP	KT-1007-ABC-DB3-GSY	KT-1007-ABP-TN3-GSC	KT-1007-ABP-DB3-GSL	4 976 €
100/117 x 79/88	KT-1008-ABC-TN3-GSN	KT-1008-ABC-DB3-GSW	KT-1008-ABP-TN3-GSA	KT-1008-ABP-DB3-GSJ	
100/117 x 89/98	KT-1009-ABC-TN3-GSL	KT-1009-ABC-DB3-GSU	KT-1009-ABP-TN3-GS8	KT-1009-ABP-DB3-GSH	
120/137 x 69/78	KT-1207-ABC-TN3-GSL	KT-1207-ABC-DB3-GSU	KT-1207-ABP-TN3-GS8	KT-1207-ABP-DB3-GSH	
120/137 x 79/88	KT-1208-ABC-TN3-GSJ	KT-1208-ABC-DB3-GSS	KT-1208-ABP-TN3-GS6	KT-1208-ABP-DB3-GSF	
120/137 x 89/98	KT-1209-ABC-TN3-GSH	KT-1209-ABC-DB3-GSQ	KT-1209-ABP-TN3-GS4	KT-1209-ABP-DB3-GSD	
140/157 x 69/78	KT-1407-ABC-TN3-GSH	KT-1407-ABC-DB3-GSQ	KT-1407-ABS-TN3-GS1	KT-1407-ABS-DB3-GSA	
140/157 x 79/88	KT-1408-ABC-TN3-GSF	KT-1408-ABC-DB3-GSO	KT-1408-ABS-TN3-GSZ	KT-1408-ABS-DB3-GS8	
140/157 x 89/98	KT-1409-ABC-TN3-GSD	KT-1409-ABC-DB3-GSM	KT-1409-ABS-TN3-GSX	KT-1409-ABS-DB3-GS6	
160/177 x 69/78	KT-1607-ABC-TN3-GSD	KT-1607-ABC-DB3-GSM	KT-1607-ABS-TN3-GSX	KT-1607-ABS-DB3-GS6	
160/177 x 79/88	KT-1608-ABC-TN3-GSB	KT-1608-ABC-DB3-GSK	KT-1608-ABS-TN3-GSV	KT-1608-ABS-DB3-GS4	
160/177 x 89/98	KT-1609-ABC-TN3-GS9	KT-1609-ABC-DB3-GSI	KT-1609-ABS-TN3-GST	KT-1609-ABS-DB3-GS2	
170/187 x 69/78	KT-1707-ABC-TN3-GSB	KT-1707-ABC-DB3-GSK	KT-1707-ABS-TN3-GSV	KT-1707-ABS-DB3-GS4	
170/187 x 79/88	KT-1708-ABC-TN3-GS9	KT-1708-ABC-DB3-GSI	KT-1708-ABS-TN3-GST	KT-1708-ABS-DB3-GS2	
170/187 x 89/98	KT-1709-ABC-TN3-GS7	KT-1709-ABC-DB3-GSG	KT-1709-ABS-TN3-GSR	KT-1709-ABS-DB3-GS0	

Options - Kinemagic Sérénité (Tarifs H.T.)

Rail de montage débordant pour versions haute et mixte
(permet d'installer une douche plus large que l'ancienne baignoire, débordant sur la salle de bain. La zone bleue sera à habiller avec du placard, des panneaux muraux...).
Zone de débord maxi 30 cm*

KINRAIL01 104 €

INFO : Idéal pour installer un placard de faible profondeur à côté de la douche

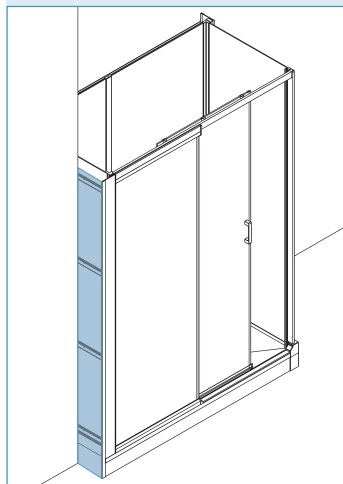

Kit de montage contre un mur pour version haute uniquement
(permet d'installer Kinemagic contre un seul mur. La zone bleue sera à habiller avec du placard, des panneaux muraux...)
KINRAIL02 345 €

INFO : Idéal pour installer un placard à côté de la douche

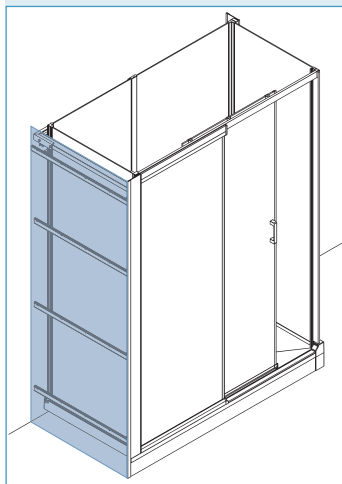

Fileur périphérique de finition (version haute en angle)
KINCACHE05 179 €

Fileur périphérique de finition (version haute en niche)
KINCACHE06 232 €



Barre pour rideau de douche (anneaux non fournis)
KINBARRE18 65 €



*20 cm pour les largeurs 69/86 cm (version haute) et 69/78 cm (version mixte)

Combiné de douche Hansgrohe*
(mitigeur thermostatique, douchette à main à jets réglables et douche pluie)

KINZENI01 1 034 €

*uniquement compatible avec les versions hautes



Combiné de douche*
(mitigeur thermostatique, douchette à main en laiton et douche pluie)

KINZENI02 558 €

*uniquement compatible avec les versions hautes



Barre de maintien à coller (L. 45 cm)
KINBARRE11 89 €

Barre de maintien à visser au mur (L. 45 cm)
KINBARRE08 77 €

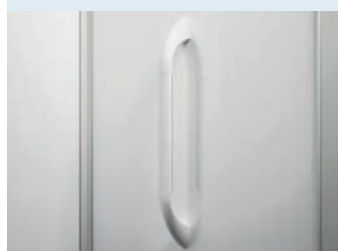

Kit rallonge pour rehausse receveur
(hauteur totale du receveur : 14,8 à 19,8 cm), comprenant les pieds et les plinthes de finition
REHAUSSE23 152 €

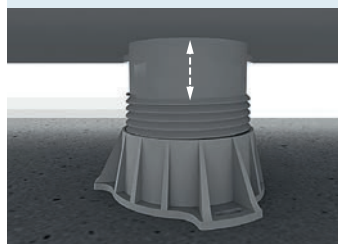

Rampe d'accès avec revêtement antidérapant
(voir dimensions p.427), la hauteur du receveur doit être de 5 cm
KINRAMP03AD 300 €



REMPACEMENT DE BAIGNOIRE

KINEMAGIC DESIGN

SOLUTION ÉLIGIBLE
MA PRIME
ADAPT'

(Voir p.360)



Vidéo de montage



L'espace douche familial



En niche



En angle



Contre un mur
(voir p.391)



Verre
6 mm



Traitement
anticalcaire



Montage
sans silicone
(uniquement
version haute)



Montage
express



Accès
sans seuil



Avec revêtement
antidérapant



VERSIONS



Mécanique



Thermostatique

CARACTÉRISTIQUES

- Version haute, mixte ou basse, une solution complète adaptée à chaque projet
- Espace ouvert, à porte coulissante ou à 2 portes pivotantes (selon les dimensions)
- Receveur extra-plat 3,8 cm pour un accès sans effort
- Panneau de robinetterie à motifs
- Boîtier de robinetterie en inox poli servant de porte-flacons avec mitigeur encastré
- Douchette à main en laiton avec flexible anti-torsion et douche pluie
- 2 finitions de verre : transparent ou avec une bande centrale dépolie

Kinemagic Design : version mixte

Version mixte en niche

Installations réversibles gauche / droite

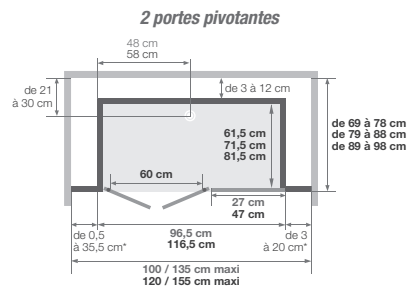

Espace ouvert

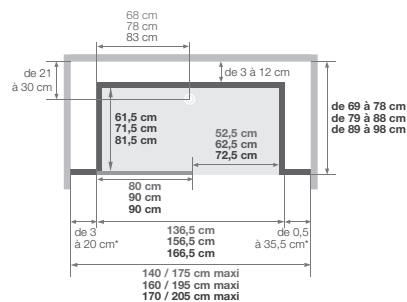

Porte coulissante

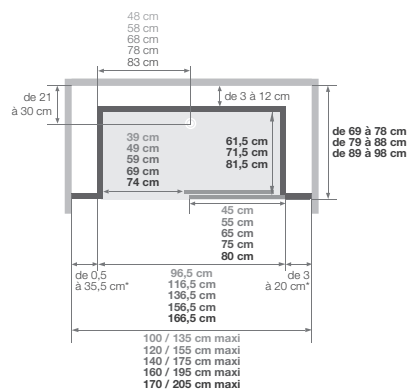

(version avec sérigraphie, passage à gauche = sérigraphie de la porte à l'intérieur)

*les côtés gauche et droit cumulés ne peuvent excéder 38,5 cm

Version mixte en angle

Installations réversibles gauche / droite

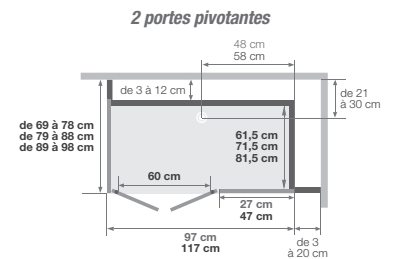

Espace ouvert

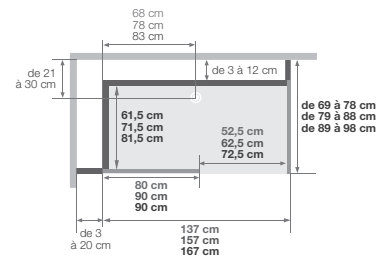

Porte coulissante

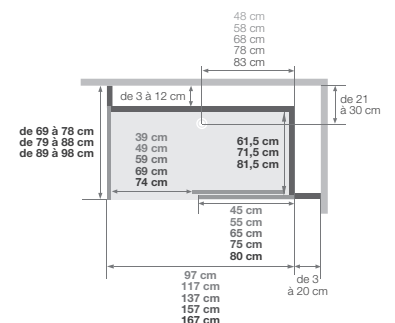

(version avec sérigraphie, passage à gauche = sérigraphie de la porte à l'intérieur)

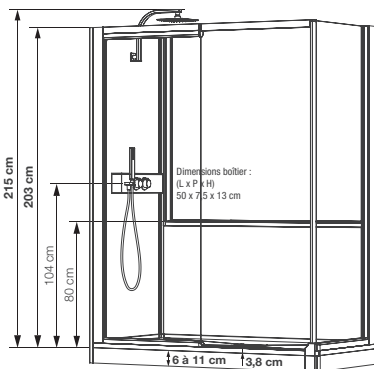

- Hauteur d'évacuation pour une pose sans pieds réglables : - 3 cm (Evacuation à encastrer sur 7,5 cm)
- Hauteur d'évacuation pour une pose avec pieds réglables : de 3 à 8 cm

INFO : Installez cet espace douche partout grâce à la pompe de relevage VD90 (voir p.426)
Accessoires en option (voir p.391)



Kinemagic

Kinemagic Design : mixte - en niche - version mécanique - porte coulissante



Kinemagic Design : haute - en niche - version mécanique - porte coulissante - verre avec une bande centrale dépolie



Kinemagic Design : haute - en angle - version thermostatique - espace ouvert

Version haute en niche

Installations réversibles gauche / droite
2 portes pivotantes

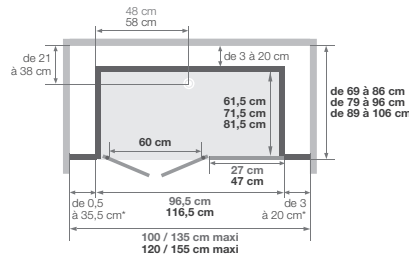

Espace ouvert

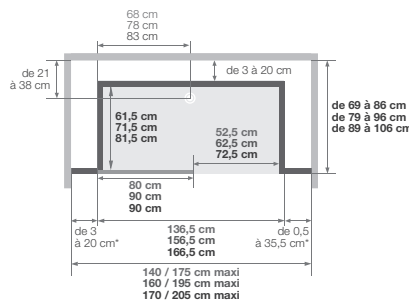

Porte coulissante

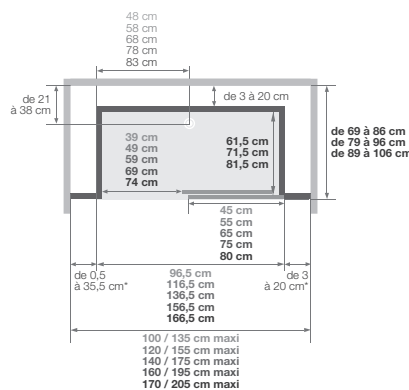

(version avec sérigraphie, passage à gauche = sérigraphie de la porte à l'intérieur)

Version haute en angle

Installations réversibles gauche / droite
2 portes pivotantes

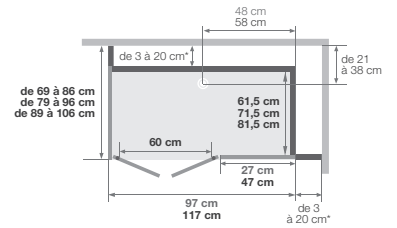

Espace ouvert

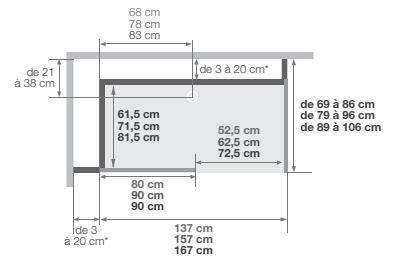

Porte coulissante

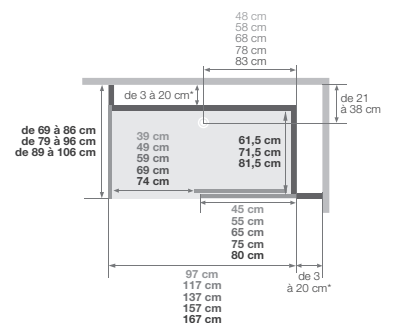

(version avec sérigraphie, passage à gauche = sérigraphie de la porte à l'intérieur)

*les côtés gauche et droit cumulés ne peuvent excéder 38,5 cm

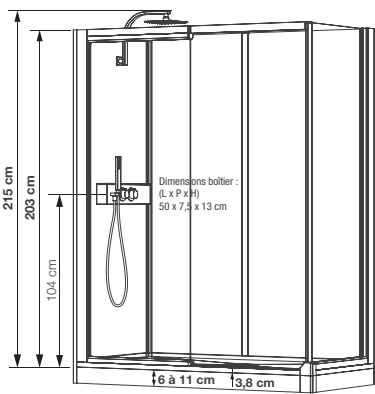

- Hauteur d'évacuation pour une pose sans pieds réglables : - 3 cm (Evacuation à encastrer sur 7,5 cm)
- Hauteur d'évacuation pour une pose avec pieds réglables : de 3 à 8 cm

INFO : Installez cet espace douche partout grâce à la pompe de relevage VD90 (voir p.426) Accessoires en option (voir p.391)

Kinemagic Design : version basse

Équipé d'un boîtier de robinetterie avec porte-flacons intégré, à positionner sur un des panneaux de fond mi-hauteur



Kinemagic Design : basse - en niche - version thermostatique - espace ouvert



Kinemagic Design : basse - en angle - version mécanique - porte coulissante

Version basse en niche

Installations réversibles gauche / droite
2 portes pivotantes

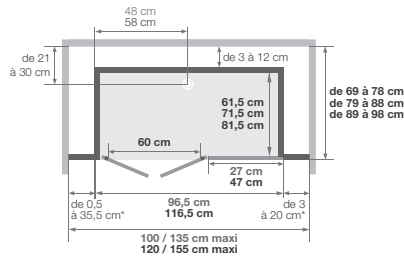

Espace ouvert

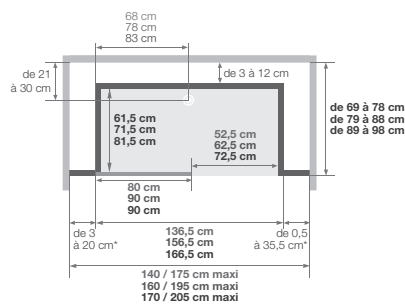

Porte coulissante

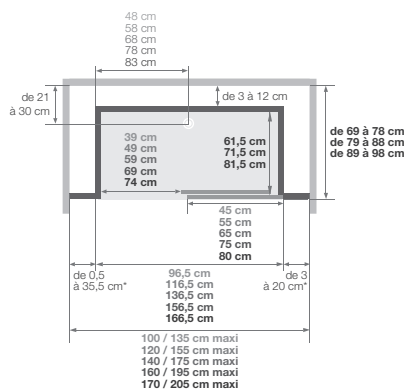

(version avec sérigraphie, passage à gauche = sérigraphie de la porte à l'intérieur)

*les côtés gauche et droit cumulés ne peuvent excéder 38,5 cm

Version basse en angle

Installations réversibles gauche / droite
2 portes pivotantes

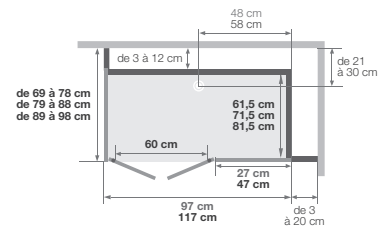

Espace ouvert

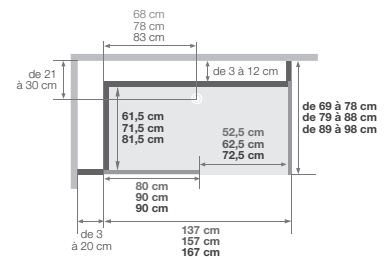

Porte coulissante

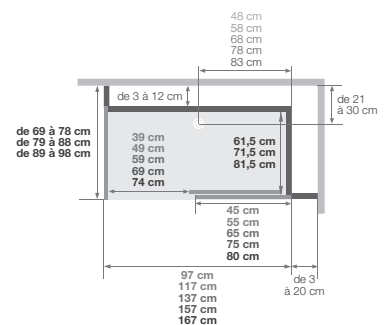

(version avec sérigraphie, passage à gauche = sérigraphie de la porte à l'intérieur)

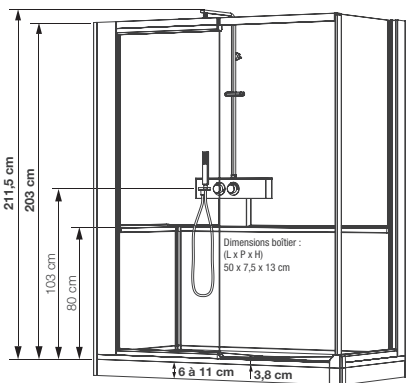

- Hauteur d'évacuation pour une pose sans pieds réglables : - 3 cm (Evacuation à encastrer sur 7,5 cm)
- Hauteur d'évacuation pour une pose avec pieds réglables : de 3 à 8 cm

INFO : Installez cet espace douche partout grâce à la pompe de relevage VD90 (voir p.426) Accessoires en option (voir p.391)

Kinemagic Design : version haute

Mécanique

INFO : les références encadrées en bleu correspondent aux modèles disponibles uniquement avec 2 portes pivotantes

En niche



Tarifs H.T. Dimensions en cm	Porte coulissante		Espace ouvert (sauf références en bleu)		Prix	
	Verre transparent	Verre bande centrale dépolie	Verre transparent	Verre bande centrale dépolie		
100/135 x 69/86	KT-1007-NHC-TN2-XDG	KT-1007-NHC-DB2-XDP	KT-1007-NHP-TN2-XD3	KT-1007-NHP-DB2-XDC	4 012 €	
100/135 x 79/96	KT-1008-NHC-TN2-XDE	KT-1008-NHC-DB2-XDN	KT-1008-NHP-TN2-XD1	KT-1008-NHP-DB2-XDA		
100/135 x 89/106	KT-1009-NHC-TN2-XDC	KT-1009-NHC-DB2-XDL	KT-1009-NHP-TN2-XDZ	KT-1009-NHP-DB2-XD8		
120/155 x 69/86	KT-1207-NHC-TN2-XDC	KT-1207-NHC-DB2-XDL	KT-1207-NHP-TN2-XDZ	KT-1207-NHP-DB2-XD8		
120/155 x 79/96	KT-1208-NHC-TN2-XDA	KT-1208-NHC-DB2-XDJ	KT-1208-NHP-TN2-XDX	KT-1208-NHP-DB2-XD6		
120/155 x 89/106	KT-1209-NHC-TN2-XD8	KT-1209-NHC-DB2-XDH	KT-1209-NHP-TN2-XDV	KT-1209-NHP-DB2-XD4		
140/175 x 69/86	KT-1407-NHC-TN2-XD8	KT-1407-NHC-DB2-XDH	KT-1407-NHS-TN2-XDS	KT-1407-NHS-DB2-XD1		4 453 €
140/175 x 79/96	KT-1408-NHC-TN2-XD6	KT-1408-NHC-DB2-XDF	KT-1408-NHS-TN2-XDQ	KT-1408-NHS-DB2-XDZ		
140/175 x 89/106	KT-1409-NHC-TN2-XD4	KT-1409-NHC-DB2-XDD	KT-1409-NHS-TN2-XDO	KT-1409-NHS-DB2-XDX		
160/195 x 69/86	KT-1607-NHC-TN2-XD4	KT-1607-NHC-DB2-XDD	KT-1607-NHS-TN2-XDO	KT-1607-NHS-DB2-XDX		
160/195 x 79/96	KT-1608-NHC-TN2-XD2	KT-1608-NHC-DB2-XDB	KT-1608-NHS-TN2-XDM	KT-1608-NHS-DB2-XDV		
160/195 x 89/106	KT-1609-NHC-TN2-XD0	KT-1609-NHC-DB2-XD9	KT-1609-NHS-TN2-XDK	KT-1609-NHS-DB2-XDT		
170/205 x 69/86	KT-1707-NHC-TN2-XD2	KT-1707-NHC-DB2-XDB	KT-1707-NHS-TN2-XDM	KT-1707-NHS-DB2-XDV		
170/205 x 79/96	KT-1708-NHC-TN2-XD0	KT-1708-NHC-DB2-XD9	KT-1708-NHS-TN2-XDK	KT-1708-NHS-DB2-XDT		
170/205 x 89/106	KT-1709-NHC-TN2-XDY	KT-1709-NHC-DB2-XD7	KT-1709-NHS-TN2-XDI	KT-1709-NHS-DB2-XDR		

En angle



Tarifs H.T. Dimensions en cm	Porte coulissante		Espace ouvert (sauf références en bleu)		Prix	
	Verre transparent	Verre bande centrale dépolie	Verre transparent	Verre bande centrale dépolie		
100/117 x 69/86	KT-1007-AHC-TN2-XDT	KT-1007-AHC-DB2-XD2	KT-1007-AHP-TN2-XDG	KT-1007-AHP-DB2-XDP	4 012 €	
100/117 x 79/96	KT-1008-AHC-TN2-XDR	KT-1008-AHC-DB2-XD0	KT-1008-AHP-TN2-XDE	KT-1008-AHP-DB2-XDN		
100/117 x 89/106	KT-1009-AHC-TN2-XDP	KT-1009-AHC-DB2-XDY	KT-1009-AHP-TN2-XDC	KT-1009-AHP-DB2-XDL		
120/137 x 69/86	KT-1207-AHC-TN2-XDP	KT-1207-AHC-DB2-XDY	KT-1207-AHP-TN2-XDC	KT-1207-AHP-DB2-XDL		
120/137 x 79/96	KT-1208-AHC-TN2-XDN	KT-1208-AHC-DB2-XDW	KT-1208-AHP-TN2-XDA	KT-1208-AHP-DB2-XDJ		
120/137 x 89/106	KT-1209-AHC-TN2-XDL	KT-1209-AHC-DB2-XDU	KT-1209-AHP-TN2-XD8	KT-1209-AHP-DB2-XDH		
140/157 x 69/86	KT-1407-AHC-TN2-XDL	KT-1407-AHC-DB2-XDU	KT-1407-AHS-TN2-XD5	KT-1407-AHS-DB2-XDE		4 453 €
140/157 x 79/96	KT-1408-AHC-TN2-XDJ	KT-1408-AHC-DB2-XDS	KT-1408-AHS-TN2-XD3	KT-1408-AHS-DB2-XDC		
140/157 x 89/106	KT-1409-AHC-TN2-XDH	KT-1409-AHC-DB2-XDQ	KT-1409-AHS-TN2-XD1	KT-1409-AHS-DB2-XDA		
160/177 x 69/86	KT-1607-AHC-TN2-XDH	KT-1607-AHC-DB2-XDQ	KT-1607-AHS-TN2-XD1	KT-1607-AHS-DB2-XDA		
160/177 x 79/96	KT-1608-AHC-TN2-XDF	KT-1608-AHC-DB2-XD0	KT-1608-AHS-TN2-XDZ	KT-1608-AHS-DB2-XD8		
160/177 x 89/106	KT-1609-AHC-TN2-XDD	KT-1609-AHC-DB2-XDM	KT-1609-AHS-TN2-XDX	KT-1609-AHS-DB2-XD6		
170/187 x 69/86	KT-1707-AHC-TN2-XDF	KT-1707-AHC-DB2-XD0	KT-1707-AHS-TN2-XDZ	KT-1707-AHS-DB2-XD8		
170/187 x 79/96	KT-1708-AHC-TN2-XDD	KT-1708-AHC-DB2-XDM	KT-1708-AHS-TN2-XDX	KT-1708-AHS-DB2-XD6		
170/187 x 89/106	KT-1709-AHC-TN2-XDB	KT-1709-AHC-DB2-XDK	KT-1709-AHS-TN2-XDV	KT-1709-AHS-DB2-XD4		

Thermostatique

En niche

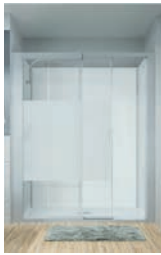

Tarifs H.T. Dimensions en cm	Porte coulissante		Espace ouvert (sauf références en bleu)		Prix	
	Verre transparent	Verre bande centrale dépolie	Verre transparent	Verre bande centrale dépolie		
100/135 x 69/86	KT-1007-NHC-TN3-XDE	KT-1007-NHC-DB3-XDN	KT-1007-NHP-TN3-XD1	KT-1007-NHP-DB3-XDA	4 128 €	
100/135 x 79/96	KT-1008-NHC-TN3-XDC	KT-1008-NHC-DB3-XDL	KT-1008-NHP-TN3-XDZ	KT-1008-NHP-DB3-XD8		
100/135 x 89/106	KT-1009-NHC-TN3-XDA	KT-1009-NHC-DB3-XDJ	KT-1009-NHP-TN3-XDX	KT-1009-NHP-DB3-XD6		
120/155 x 69/86	KT-1207-NHC-TN3-XDA	KT-1207-NHC-DB3-XDJ	KT-1207-NHP-TN3-XDX	KT-1207-NHP-DB3-XD6		
120/155 x 79/96	KT-1208-NHC-TN3-XD8	KT-1208-NHC-DB3-XDH	KT-1208-NHP-TN3-XDV	KT-1208-NHP-DB3-XD4		
120/155 x 89/106	KT-1209-NHC-TN3-XD6	KT-1209-NHC-DB3-XDF	KT-1209-NHP-TN3-XDT	KT-1209-NHP-DB3-XD2		
140/175 x 69/86	KT-1407-NHC-TN3-XD6	KT-1407-NHC-DB3-XDF	KT-1407-NHS-TN3-XDQ	KT-1407-NHS-DB3-XDZ		4 568 €
140/175 x 79/96	KT-1408-NHC-TN3-XD4	KT-1408-NHC-DB3-XDD	KT-1408-NHS-TN3-XDO	KT-1408-NHS-DB3-XDX		
140/175 x 89/106	KT-1409-NHC-TN3-XD2	KT-1409-NHC-DB3-XDB	KT-1409-NHS-TN3-XDM	KT-1409-NHS-DB3-XDV		
160/195 x 69/86	KT-1607-NHC-TN3-XD2	KT-1607-NHC-DB3-XDB	KT-1607-NHS-TN3-XDM	KT-1607-NHS-DB3-XDV		
160/195 x 79/96	KT-1608-NHC-TN3-XD0	KT-1608-NHC-DB3-XD9	KT-1608-NHS-TN3-XDK	KT-1608-NHS-DB3-XDT		
160/195 x 89/106	KT-1609-NHC-TN3-XDY	KT-1609-NHC-DB3-XD7	KT-1609-NHS-TN3-XDI	KT-1609-NHS-DB3-XDR		
170/205 x 69/86	KT-1707-NHC-TN3-XD0	KT-1707-NHC-DB3-XD9	KT-1707-NHS-TN3-XDK	KT-1707-NHS-DB3-XDT		
170/205 x 79/96	KT-1708-NHC-TN3-XDY	KT-1708-NHC-DB3-XD7	KT-1708-NHS-TN3-XDI	KT-1708-NHS-DB3-XDR		
170/205 x 89/106	KT-1709-NHC-TN3-XDW	KT-1709-NHC-DB3-XD5	KT-1709-NHS-TN3-XDG	KT-1709-NHS-DB3-XDP		

En angle



Tarifs H.T. Dimensions en cm	Porte coulissante		Espace ouvert (sauf références en bleu)		Prix	
	Verre transparent	Verre bande centrale dépolie	Verre transparent	Verre bande centrale dépolie		
100/117 x 69/86	KT-1007-AHC-TN3-XDR	KT-1007-AHC-DB3-XD0	KT-1007-AHP-TN3-XDE	KT-1007-AHP-DB3-XDN	4 128 €	
100/117 x 79/96	KT-1008-AHC-TN3-XDP	KT-1008-AHC-DB3-XDY	KT-1008-AHP-TN3-XDC	KT-1008-AHP-DB3-XDL		
100/117 x 89/106	KT-1009-AHC-TN3-XDN	KT-1009-AHC-DB3-XDW	KT-1009-AHP-TN3-XDA	KT-1009-AHP-DB3-XDJ		
120/137 x 69/86	KT-1207-AHC-TN3-XDN	KT-1207-AHC-DB3-XDW	KT-1207-AHP-TN3-XDA	KT-1207-AHP-DB3-XDJ		
120/137 x 79/96	KT-1208-AHC-TN3-XDL	KT-1208-AHC-DB3-XDU	KT-1208-AHP-TN3-XD8	KT-1208-AHP-DB3-XDH		
120/137 x 89/106	KT-1209-AHC-TN3-XDJ	KT-1209-AHC-DB3-XDS	KT-1209-AHP-TN3-XD6	KT-1209-AHP-DB3-XDF		
140/157 x 69/86	KT-1407-AHC-TN3-XDJ	KT-1407-AHC-DB3-XDS	KT-1407-AHS-TN3-XD3	KT-1407-AHS-DB3-XDC		4 568 €
140/157 x 79/96	KT-1408-AHC-TN3-XDH	KT-1408-AHC-DB3-XDQ	KT-1408-AHS-TN3-XD1	KT-1408-AHS-DB3-XDA		
140/157 x 89/106	KT-1409-AHC-TN3-XDF	KT-1409-AHC-DB3-XD0	KT-1409-AHS-TN3-XDZ	KT-1409-AHS-DB3-XD8		
160/177 x 69/86	KT-1607-AHC-TN3-XDF	KT-1607-AHC-DB3-XD0	KT-1607-AHS-TN3-XDZ	KT-1607-AHS-DB3-XD8		
160/177 x 79/96	KT-1608-AHC-TN3-XDD	KT-1608-AHC-DB3-XDM	KT-1608-AHS-TN3-XDX	KT-1608-AHS-DB3-XD6		
160/177 x 89/106	KT-1609-AHC-TN3-XDB	KT-1609-AHC-DB3-XDK	KT-1609-AHS-TN3-XDV	KT-1609-AHS-DB3-XD4		
170/187 x 69/86	KT-1707-AHC-TN3-XDD	KT-1707-AHC-DB3-XDM	KT-1707-AHS-TN3-XDX	KT-1707-AHS-DB3-XD6		
170/187 x 79/96	KT-1708-AHC-TN3-XDB	KT-1708-AHC-DB3-XDK	KT-1708-AHS-TN3-XDV	KT-1708-AHS-DB3-XD4		
170/187 x 89/106	KT-1709-AHC-TN3-XD9	KT-1709-AHC-DB3-XDI	KT-1709-AHS-TN3-XDT	KT-1709-AHS-DB3-XD2		

Mécanique

INFO : les références encadrées en bleu correspondent aux modèles disponibles uniquement avec 2 portes pivotantes

En niche



Tarifs H.T. Dimensions en cm	Porte coulissante		Espace ouvert (sauf références en bleu)		Prix
	Verre transparent	Verre bande centrale dépolie	Verre transparent	Verre bande centrale dépolie	
100/135 x 69/78	KT-1007-NMC-TN2-XD5	KT-1007-NMC-DB2-XDE	KT-1007-NMP-TN2-XDS	KT-1007-NMP-DB2-XD1	4 012 €
100/135 x 79/88	KT-1008-NMC-TN2-XD3	KT-1008-NMC-DB2-XDC	KT-1008-NMP-TN2-XDQ	KT-1008-NMP-DB2-XDZ	
100/135 x 89/98	KT-1009-NMC-TN2-XD1	KT-1009-NMC-DB2-XDA	KT-1009-NMP-TN2-XDO	KT-1009-NMP-DB2-XDX	
120/155 x 69/78	KT-1207-NMC-TN2-XD1	KT-1207-NMC-DB2-XDA	KT-1207-NMP-TN2-XDO	KT-1207-NMP-DB2-XDX	
120/155 x 79/88	KT-1208-NMC-TN2-XDZ	KT-1208-NMC-DB2-XD8	KT-1208-NMP-TN2-XDM	KT-1208-NMP-DB2-XDV	
120/155 x 89/98	KT-1209-NMC-TN2-XDX	KT-1209-NMC-DB2-XD6	KT-1209-NMP-TN2-XDK	KT-1209-NMP-DB2-XDT	
140/175 x 69/78	KT-1407-NMC-TN2-XDX	KT-1407-NMC-DB2-XD6	KT-1407-NMS-TN2-XDH	KT-1407-NMS-DB2-XDQ	
140/175 x 79/88	KT-1408-NMC-TN2-XDV	KT-1408-NMC-DB2-XD4	KT-1408-NMS-TN2-XDF	KT-1408-NMS-DB2-XDO	
140/175 x 89/98	KT-1409-NMC-TN2-XDT	KT-1409-NMC-DB2-XD2	KT-1409-NMS-TN2-XDD	KT-1409-NMS-DB2-XDM	
160/195 x 69/78	KT-1607-NMC-TN2-XDT	KT-1607-NMC-DB2-XD2	KT-1607-NMS-TN2-XDD	KT-1607-NMS-DB2-XDM	
160/195 x 79/88	KT-1608-NMC-TN2-XDR	KT-1608-NMC-DB2-XD0	KT-1608-NMS-TN2-XDB	KT-1608-NMS-DB2-XDK	
160/195 x 89/98	KT-1609-NMC-TN2-XDP	KT-1609-NMC-DB2-XDY	KT-1609-NMS-TN2-XD9	KT-1609-NMS-DB2-XDI	
170/205 x 69/78	KT-1707-NMC-TN2-XDR	KT-1707-NMC-DB2-XD0	KT-1707-NMS-TN2-XDB	KT-1707-NMS-DB2-XDK	
170/205 x 79/88	KT-1708-NMC-TN2-XDP	KT-1708-NMC-DB2-XDY	KT-1708-NMS-TN2-XD9	KT-1708-NMS-DB2-XDI	
170/205 x 89/98	KT-1709-NMC-TN2-XDN	KT-1709-NMC-DB2-XDW	KT-1709-NMS-TN2-XD7	KT-1709-NMS-DB2-XDG	

En angle



Tarifs H.T. Dimensions en cm	Porte coulissante		Espace ouvert (sauf références en bleu)		Prix
	Verre transparent	Verre bande centrale dépolie	Verre transparent	Verre bande centrale dépolie	
100/117 x 69/78	KT-1007-AMC-TN2-XDI	KT-1007-AMC-DB2-XDR	KT-1007-AMP-TN2-XD5	KT-1007-AMP-DB2-XDE	4 012 €
100/117 x 79/88	KT-1008-AMC-TN2-XDG	KT-1008-AMC-DB2-XDP	KT-1008-AMP-TN2-XD3	KT-1008-AMP-DB2-XDC	
100/117 x 89/98	KT-1009-AMC-TN2-XDE	KT-1009-AMC-DB2-XDN	KT-1009-AMP-TN2-XD1	KT-1009-AMP-DB2-XDA	
120/137 x 69/78	KT-1207-AMC-TN2-XDE	KT-1207-AMC-DB2-XDN	KT-1207-AMP-TN2-XD1	KT-1207-AMP-DB2-XDA	
120/137 x 79/88	KT-1208-AMC-TN2-XDC	KT-1208-AMC-DB2-XDL	KT-1208-AMP-TN2-XDZ	KT-1208-AMP-DB2-XD8	
120/137 x 89/98	KT-1209-AMC-TN2-XDA	KT-1209-AMC-DB2-XDJ	KT-1209-AMP-TN2-XDX	KT-1209-AMP-DB2-XD6	
140/157 x 69/78	KT-1407-AMC-TN2-XDA	KT-1407-AMC-DB2-XDJ	KT-1407-AMS-TN2-XDU	KT-1407-AMS-DB2-XD3	
140/157 x 79/88	KT-1408-AMC-TN2-XD8	KT-1408-AMC-DB2-XDH	KT-1408-AMS-TN2-XDS	KT-1408-AMS-DB2-XD1	
140/157 x 89/98	KT-1409-AMC-TN2-XD6	KT-1409-AMC-DB2-XDF	KT-1409-AMS-TN2-XDQ	KT-1409-AMS-DB2-XDZ	
160/177 x 69/78	KT-1607-AMC-TN2-XD6	KT-1607-AMC-DB2-XDF	KT-1607-AMS-TN2-XDQ	KT-1607-AMS-DB2-XDZ	
160/177 x 79/88	KT-1608-AMC-TN2-XD4	KT-1608-AMC-DB2-XDD	KT-1608-AMS-TN2-XDO	KT-1608-AMS-DB2-XDX	
160/177 x 89/98	KT-1609-AMC-TN2-XD2	KT-1609-AMC-DB2-XDB	KT-1609-AMS-TN2-XDM	KT-1609-AMS-DB2-XDV	
170/187 x 69/78	KT-1707-AMC-TN2-XD4	KT-1707-AMC-DB2-XDD	KT-1707-AMS-TN2-XDO	KT-1707-AMS-DB2-XDX	
170/187 x 79/88	KT-1708-AMC-TN2-XD2	KT-1708-AMC-DB2-XDB	KT-1708-AMS-TN2-XDM	KT-1708-AMS-DB2-XDV	
170/187 x 89/98	KT-1709-AMC-TN2-XD0	KT-1709-AMC-DB2-XD9	KT-1709-AMS-TN2-XDK	KT-1709-AMS-DB2-XDT	

Thermostatique

En niche



Tarifs H.T. Dimensions en cm	Porte coulissante		Espace ouvert (sauf références en bleu)		Prix
	Verre transparent	Verre bande centrale dépolie	Verre transparent	Verre bande centrale dépolie	
100/135 x 69/78	KT-1007-NMC-TN3-XD3	KT-1007-NMC-DB3-XDC	KT-1007-NMP-TN3-XDQ	KT-1007-NMP-DB3-XDZ	4 128 €
100/135 x 79/88	KT-1008-NMC-TN3-XD1	KT-1008-NMC-DB3-XDA	KT-1008-NMP-TN3-XDO	KT-1008-NMP-DB3-XDX	
100/135 x 89/98	KT-1009-NMC-TN3-XDZ	KT-1009-NMC-DB3-XD8	KT-1009-NMP-TN3-XDM	KT-1009-NMP-DB3-XDV	
120/155 x 69/78	KT-1207-NMC-TN3-XDZ	KT-1207-NMC-DB3-XD8	KT-1207-NMP-TN3-XDM	KT-1207-NMP-DB3-XDV	
120/155 x 79/88	KT-1208-NMC-TN3-XDX	KT-1208-NMC-DB3-XD6	KT-1208-NMP-TN3-XDK	KT-1208-NMP-DB3-XDT	
120/155 x 89/98	KT-1209-NMC-TN3-XDV	KT-1209-NMC-DB3-XD4	KT-1209-NMP-TN3-XDI	KT-1209-NMP-DB3-XDR	
140/175 x 69/78	KT-1407-NMC-TN3-XDV	KT-1407-NMC-DB3-XD4	KT-1407-NMS-TN3-XDF	KT-1407-NMS-DB3-XD0	
140/175 x 79/88	KT-1408-NMC-TN3-XDT	KT-1408-NMC-DB3-XD2	KT-1408-NMS-TN3-XDD	KT-1408-NMS-DB3-XDM	
140/175 x 89/98	KT-1409-NMC-TN3-XDR	KT-1409-NMC-DB3-XD0	KT-1409-NMS-TN3-XDB	KT-1409-NMS-DB3-XDK	
160/195 x 69/78	KT-1607-NMC-TN3-XDR	KT-1607-NMC-DB3-XD0	KT-1607-NMS-TN3-XDB	KT-1607-NMS-DB3-XDK	
160/195 x 79/88	KT-1608-NMC-TN3-XDP	KT-1608-NMC-DB3-XDY	KT-1608-NMS-TN3-XD9	KT-1608-NMS-DB3-XDI	
160/195 x 89/98	KT-1609-NMC-TN3-XDN	KT-1609-NMC-DB3-XDW	KT-1609-NMS-TN3-XD7	KT-1609-NMS-DB3-XDG	
170/205 x 69/78	KT-1707-NMC-TN3-XDP	KT-1707-NMC-DB3-XDY	KT-1707-NMS-TN3-XD9	KT-1707-NMS-DB3-XDI	
170/205 x 79/88	KT-1708-NMC-TN3-XDN	KT-1708-NMC-DB3-XDW	KT-1708-NMS-TN3-XD7	KT-1708-NMS-DB3-XDG	
170/205 x 89/98	KT-1709-NMC-TN3-XDL	KT-1709-NMC-DB3-XDU	KT-1709-NMS-TN3-XD5	KT-1709-NMS-DB3-XDE	

En angle



Tarifs H.T. Dimensions en cm	Porte coulissante		Espace ouvert (sauf références en bleu)		Prix
	Verre transparent	Verre bande centrale dépolie	Verre transparent	Verre bande centrale dépolie	
100/117 x 69/78	KT-1007-AMC-TN3-XDG	KT-1007-AMC-DB3-XDP	KT-1007-AMP-TN3-XD3	KT-1007-AMP-DB3-XDC	4 128 €
100/117 x 79/88	KT-1008-AMC-TN3-XDE	KT-1008-AMC-DB3-XDN	KT-1008-AMP-TN3-XD1	KT-1008-AMP-DB3-XDA	
100/117 x 89/98	KT-1009-AMC-TN3-XDC	KT-1009-AMC-DB3-XDL	KT-1009-AMP-TN3-XDZ	KT-1009-AMP-DB3-XD8	
120/137 x 69/78	KT-1207-AMC-TN3-XDC	KT-1207-AMC-DB3-XDL	KT-1207-AMP-TN3-XDZ	KT-1207-AMP-DB3-XD8	
120/137 x 79/88	KT-1208-AMC-TN3-XDA	KT-1208-AMC-DB3-XDJ	KT-1208-AMP-TN3-XDX	KT-1208-AMP-DB3-XD6	
120/137 x 89/98	KT-1209-AMC-TN3-XD8	KT-1209-AMC-DB3-XDH	KT-1209-AMP-TN3-XDV	KT-1209-AMP-DB3-XD4	
140/157 x 69/78	KT-1407-AMC-TN3-XD8	KT-1407-AMC-DB3-XDH	KT-1407-AMS-TN3-XDS	KT-1407-AMS-DB3-XD1	
140/157 x 79/88	KT-1408-AMC-TN3-XD6	KT-1408-AMC-DB3-XDF	KT-1408-AMS-TN3-XDQ	KT-1408-AMS-DB3-XDZ	
140/157 x 89/98	KT-1409-AMC-TN3-XD4	KT-1409-AMC-DB3-XDD	KT-1409-AMS-TN3-XDO	KT-1409-AMS-DB3-XDX	
160/177 x 69/78	KT-1607-AMC-TN3-XD4	KT-1607-AMC-DB3-XDD	KT-1607-AMS-TN3-XDO	KT-1607-AMS-DB3-XDX	
160/177 x 79/88	KT-1608-AMC-TN3-XD2	KT-1608-AMC-DB3-XDB	KT-1608-AMS-TN3-XDM	KT-1608-AMS-DB3-XDV	
160/177 x 89/98	KT-1609-AMC-TN3-XD0	KT-1609-AMC-DB3-XD9	KT-1609-AMS-TN3-XDK	KT-1609-AMS-DB3-XDT	
170/187 x 69/78	KT-1707-AMC-TN3-XD2	KT-1707-AMC-DB3-XDB	KT-1707-AMS-TN3-XDM	KT-1707-AMS-DB3-XDV	
170/187 x 79/88	KT-1708-AMC-TN3-XD0	KT-1708-AMC-DB3-XD9	KT-1708-AMS-TN3-XDK	KT-1708-AMS-DB3-XDT	
170/187 x 89/98	KT-1709-AMC-TN3-XDY	KT-1709-AMC-DB3-XD7	KT-1709-AMS-TN3-XDI	KT-1709-AMS-DB3-XDR	

Kinemagic Design : version basse

Mécanique

INFO : les références encadrées en bleu correspondent aux modèles disponibles uniquement avec 2 portes pivotantes

En niche



Tarifs H.T. Dimensions en cm	Porte coulissante		Espace ouvert (sauf références en bleu)		Prix
	Verre transparent	Verre bande centrale dépolie	Verre transparent	Verre bande centrale dépolie	
100/135 x 69/78	KT-1007-NBC-TN2-XDS	KT-1007-NBC-DB2-XD1	KT-1007-NBP-TN2-XDF	KT-1407-NBP-DB2-XDF	4 012 €
100/135 x 79/88	KT-1008-NBC-TN2-XDQ	KT-1008-NBC-DB2-XDZ	KT-1008-NBP-TN2-XDD	KT-1408-NBP-DB2-XDD	
100/135 x 89/98	KT-1009-NBC-TN2-XDO	KT-1009-NBC-DB2-XDX	KT-1009-NBP-TN2-XDB	KT-1409-NBP-DB2-XDB	
120/155 x 69/78	KT-1207-NBC-TN2-XDO	KT-1207-NBC-DB2-XDX	KT-1207-NBP-TN2-XDB	KT-1607-NBP-DB2-XDB	
120/155 x 79/88	KT-1208-NBC-TN2-XDM	KT-1208-NBC-DB2-XDV	KT-1208-NBP-TN2-XD9	KT-1608-NBP-DB2-XD9	
120/155 x 89/98	KT-1209-NBC-TN2-XDK	KT-1209-NBC-DB2-XDT	KT-1209-NBP-TN2-XD7	KT-1609-NBP-DB2-XD7	
140/175 x 69/78	KT-1407-NBC-TN2-XDK	KT-1407-NBC-DB2-XDT	KT-1407-NBS-TN2-XD4	KT-1407-NBS-DB2-XDD	
140/175 x 79/88	KT-1408-NBC-TN2-XDI	KT-1408-NBC-DB2-XDR	KT-1408-NBS-TN2-XD2	KT-1408-NBS-DB2-XDB	
140/175 x 89/98	KT-1409-NBC-TN2-XDG	KT-1409-NBC-DB2-XDP	KT-1409-NBS-TN2-XD0	KT-1409-NBS-DB2-XD9	
160/195 x 69/78	KT-1607-NBC-TN2-XDG	KT-1607-NBC-DB2-XDP	KT-1607-NBS-TN2-XD0	KT-1607-NBS-DB2-XD9	
160/195 x 79/88	KT-1608-NBC-TN2-XDE	KT-1608-NBC-DB2-XDN	KT-1608-NBS-TN2-XDY	KT-1608-NBS-DB2-XD7	
160/195 x 89/98	KT-1609-NBC-TN2-XDC	KT-1609-NBC-DB2-XDL	KT-1609-NBS-TN2-XDW	KT-1609-NBS-DB2-XD5	
170/205 x 69/78	KT-1707-NBC-TN2-XDE	KT-1707-NBC-DB2-XDN	KT-1707-NBS-TN2-XDY	KT-1707-NBS-DB2-XD7	
170/205 x 79/88	KT-1708-NBC-TN2-XDC	KT-1708-NBC-DB2-XDL	KT-1708-NBS-TN2-XDW	KT-1708-NBS-DB2-XD5	
170/205 x 89/98	KT-1709-NBC-TN2-XDA	KT-1709-NBC-DB2-XDJ	KT-1709-NBS-TN2-XDU	KT-1709-NBS-DB2-XD3	

En angle



Tarifs H.T. Dimensions en cm	Porte coulissante		Espace ouvert (sauf références en bleu)		Prix
	Verre transparent	Verre bande centrale dépolie	Verre transparent	Verre bande centrale dépolie	
100/117 x 69/78	KT-1007-ABC-TN2-XD5	KT-1007-ABC-DB2-XDE	KT-1007-ABP-TN2-XDS	KT-1007-ABP-DB2-XD1	4 012 €
100/117 x 79/88	KT-1008-ABC-TN2-XD3	KT-1008-ABC-DB2-XDC	KT-1008-ABP-TN2-XDQ	KT-1008-ABP-DB2-XDZ	
100/117 x 89/98	KT-1009-ABC-TN2-XD1	KT-1009-ABC-DB2-XDA	KT-1009-ABP-TN2-XDO	KT-1009-ABP-DB2-XDX	
120/137 x 69/78	KT-1207-ABC-TN2-XD1	KT-1207-ABC-DB2-XDA	KT-1207-ABP-TN2-XDO	KT-1207-ABP-DB2-XDX	
120/137 x 79/88	KT-1208-ABC-TN2-XDZ	KT-1208-ABC-DB2-XD8	KT-1208-ABP-TN2-XDM	KT-1208-ABP-DB2-XDV	
120/137 x 89/98	KT-1209-ABC-TN2-XDX	KT-1209-ABC-DB2-XD6	KT-1209-ABP-TN2-XDK	KT-1209-ABP-DB2-XDT	
140/157 x 69/78	KT-1407-ABC-TN2-XDX	KT-1407-ABC-DB2-XD6	KT-1407-ABS-TN2-XDH	KT-1407-ABS-DB2-XDQ	
140/157 x 79/88	KT-1408-ABC-TN2-XDV	KT-1408-ABC-DB2-XD4	KT-1408-ABS-TN2-XDF	KT-1408-ABS-DB2-XD0	
140/157 x 89/98	KT-1409-ABC-TN2-XDT	KT-1409-ABC-DB2-XD2	KT-1409-ABS-TN2-XDD	KT-1409-ABS-DB2-XDM	
160/177 x 69/78	KT-1607-ABC-TN2-XDT	KT-1607-ABC-DB2-XD2	KT-1607-ABS-TN2-XDD	KT-1607-ABS-DB2-XDM	
160/177 x 79/88	KT-1608-ABC-TN2-XDR	KT-1608-ABC-DB2-XD0	KT-1608-ABS-TN2-XDB	KT-1608-ABS-DB2-XDK	
160/177 x 89/98	KT-1609-ABC-TN2-XDP	KT-1609-ABC-DB2-XDY	KT-1609-ABS-TN2-XD9	KT-1609-ABS-DB2-XDI	
170/187 x 69/78	KT-1707-ABC-TN2-XDR	KT-1707-ABC-DB2-XD0	KT-1707-ABS-TN2-XDB	KT-1707-ABS-DB2-XDK	
170/187 x 79/88	KT-1708-ABC-TN2-XDP	KT-1708-ABC-DB2-XDY	KT-1708-ABS-TN2-XD9	KT-1708-ABS-DB2-XDI	
170/187 x 89/98	KT-1709-ABC-TN2-XDN	KT-1709-ABC-DB2-XDW	KT-1709-ABS-TN2-XD7	KT-1709-ABS-DB2-XDG	

Thermostatique

En niche



Tarifs H.T. Dimensions en cm	Porte coulissante		Espace ouvert (sauf références en bleu)		Prix
	Verre transparent	Verre bande centrale dépolie	Verre transparent	Verre bande centrale dépolie	
100/135 x 69/78	KT-1007-NBC-TN3-XDQ	KT-1007-NBC-DB3-XDZ	KT-1007-NBP-TN3-XDD	KT-1007-NBP-DB3-XDM	4 128 €
100/135 x 79/88	KT-1008-NBC-TN3-XDO	KT-1008-NBC-DB3-XDX	KT-1008-NBP-TN3-XDB	KT-1008-NBP-DB3-XDK	
100/135 x 89/98	KT-1009-NBC-TN3-XDM	KT-1009-NBC-DB3-XDV	KT-1009-NBP-TN3-XD9	KT-1009-NBP-DB3-XDI	
120/155 x 69/78	KT-1207-NBC-TN3-XDM	KT-1207-NBC-DB3-XDV	KT-1207-NBP-TN3-XD9	KT-1207-NBP-DB3-XDI	
120/155 x 79/88	KT-1208-NBC-TN3-XDK	KT-1208-NBC-DB3-XDT	KT-1208-NBP-TN3-XD7	KT-1208-NBP-DB3-XDG	
120/155 x 89/98	KT-1209-NBC-TN3-XDI	KT-1209-NBC-DB3-XDR	KT-1209-NBP-TN3-XD5	KT-1209-NBP-DB3-XDE	
140/175 x 69/78	KT-1407-NBC-TN3-XDI	KT-1407-NBC-DB3-XDR	KT-1407-NBS-TN3-XD2	KT-1407-NBS-DB3-XDB	
140/175 x 79/88	KT-1408-NBC-TN3-XDG	KT-1408-NBC-DB3-XDP	KT-1408-NBS-TN3-XD0	KT-1408-NBS-DB3-XD9	
140/175 x 89/98	KT-1409-NBC-TN3-XDE	KT-1409-NBC-DB3-XDN	KT-1409-NBS-TN3-XDY	KT-1409-NBS-DB3-XD7	
160/195 x 69/78	KT-1607-NBC-TN3-XDE	KT-1607-NBC-DB3-XDN	KT-1607-NBS-TN3-XDY	KT-1607-NBS-DB3-XD7	
160/195 x 79/88	KT-1608-NBC-TN3-XDC	KT-1608-NBC-DB3-XDL	KT-1608-NBS-TN3-XDW	KT-1608-NBS-DB3-XD5	
160/195 x 89/98	KT-1609-NBC-TN3-XDA	KT-1609-NBC-DB3-XDJ	KT-1609-NBS-TN3-XDU	KT-1609-NBS-DB3-XD3	
170/205 x 69/78	KT-1707-NBC-TN3-XDC	KT-1707-NBC-DB3-XDL	KT-1707-NBS-TN3-XDW	KT-1707-NBS-DB3-XD5	
170/205 x 79/88	KT-1708-NBC-TN3-XDA	KT-1708-NBC-DB3-XDJ	KT-1708-NBS-TN3-XDU	KT-1708-NBS-DB3-XD3	
170/205 x 89/98	KT-1709-NBC-TN3-XD8	KT-1709-NBC-DB3-XDH	KT-1709-NBS-TN3-XDS	KT-1709-NBS-DB3-XD1	

En angle



Tarifs H.T. Dimensions en cm	Porte coulissante		Espace ouvert (sauf références en bleu)		Prix
	Verre transparent	Verre bande centrale dépolie	Verre transparent	Verre bande centrale dépolie	
100/117 x 69/78	KT-1007-ABC-TN3-XD3	KT-1007-ABC-DB3-XDC	KT-1007-ABP-TN3-XDQ	KT-1007-ABP-DB3-XDZ	4 128 €
100/117 x 79/88	KT-1008-ABC-TN3-XD1	KT-1008-ABC-DB3-XDA	KT-1008-ABP-TN3-XDO	KT-1008-ABP-DB3-XDX	
100/117 x 89/98	KT-1009-ABC-TN3-XDZ	KT-1009-ABC-DB3-XD8	KT-1009-ABP-TN3-XDM	KT-1009-ABP-DB3-XDV	
120/137 x 69/78	KT-1207-ABC-TN3-XDZ	KT-1207-ABC-DB3-XD8	KT-1207-ABP-TN3-XDM	KT-1207-ABP-DB3-XDV	
120/137 x 79/88	KT-1208-ABC-TN3-XDX	KT-1208-ABC-DB3-XD6	KT-1208-ABP-TN3-XDK	KT-1208-ABP-DB3-XDT	
120/137 x 89/98	KT-1209-ABC-TN3-XDV	KT-1209-ABC-DB3-XD4	KT-1209-ABP-TN3-XDI	KT-1209-ABP-DB3-XDR	
140/157 x 69/78	KT-1407-ABC-TN3-XDV	KT-1407-ABC-DB3-XD4	KT-1407-ABS-TN3-XDF	KT-1407-ABS-DB3-XD0	
140/157 x 79/88	KT-1408-ABC-TN3-XDT	KT-1408-ABC-DB3-XD2	KT-1408-ABS-TN3-XDD	KT-1408-ABS-DB3-XDM	
140/157 x 89/98	KT-1409-ABC-TN3-XDR	KT-1409-ABC-DB3-XD0	KT-1409-ABS-TN3-XDB	KT-1409-ABS-DB3-XDK	
160/177 x 69/78	KT-1607-ABC-TN3-XDR	KT-1607-ABC-DB3-XD0	KT-1607-ABS-TN3-XDB	KT-1607-ABS-DB3-XDK	
160/177 x 79/88	KT-1608-ABC-TN3-XDP	KT-1608-ABC-DB3-XDY	KT-1608-ABS-TN3-XD9	KT-1608-ABS-DB3-XDI	
160/177 x 89/98	KT-1609-ABC-TN3-XDN	KT-1609-ABC-DB3-XDW	KT-1609-ABS-TN3-XD7	KT-1609-ABS-DB3-XDG	
170/187 x 69/78	KT-1707-ABC-TN3-XDP	KT-1707-ABC-DB3-XDY	KT-1707-ABS-TN3-XD9	KT-1707-ABS-DB3-XDI	
170/187 x 79/88	KT-1708-ABC-TN3-XDN	KT-1708-ABC-DB3-XDW	KT-1708-ABS-TN3-XD7	KT-1708-ABS-DB3-XDG	
170/187 x 89/98	KT-1709-ABC-TN3-XDL	KT-1709-ABC-DB3-XDU	KT-1709-ABS-TN3-XD5	KT-1709-ABS-DB3-XDE	

Options - Kinemagic Design (Tarifs H.T.)

Rail de montage débordant pour versions haute et mixte
(permet d'installer une douche plus large que l'ancienne baignoire, débordant sur la salle de bain. La zone bleue sera à habiller avec du placo, des panneaux muraux...). Zone de débord maxi 30 cm*
KINRAIL01 104 €

INFO : Idéal pour installer un placard de faible profondeur à côté de la douche

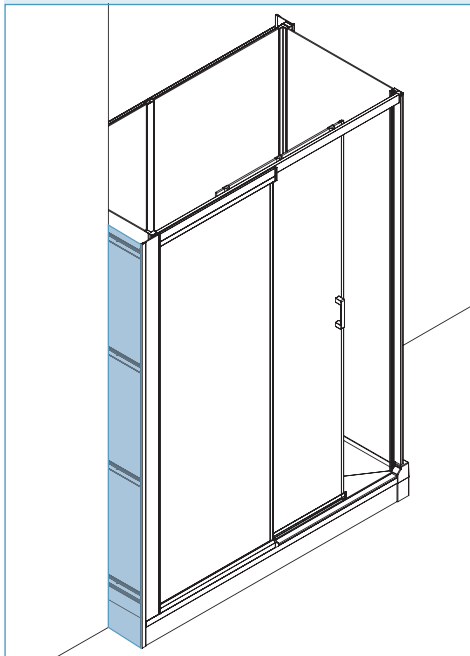

Kit de montage contre un mur pour version haute uniquement
(permet d'installer Kinemagic contre un seul mur. La zone bleue sera à habiller avec du placo, des panneaux muraux...)
KINRAIL02 345 €

INFO : Idéal pour installer un placard à côté de la douche

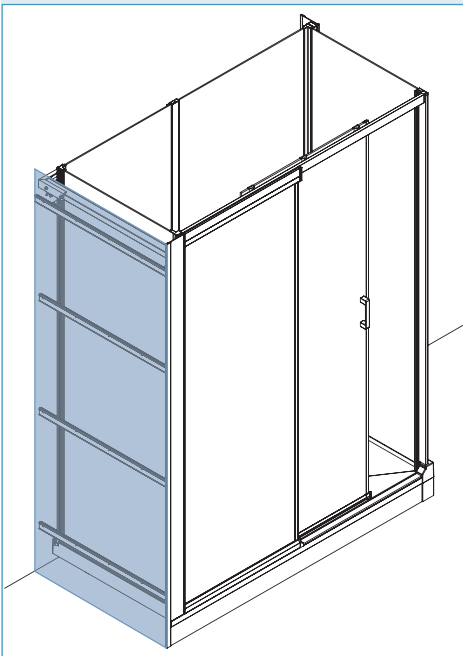

Fileur périphérique de finition (version haute en angle)
KINGACHE05 179 €

Fileur périphérique de finition (version haute en niche)
KINGACHE06 232 €



*20 cm pour les largeurs 69/86 cm (version haute) et 69/78 cm (version mixte)

Kit rallonge pour rehausse receveur
(hauteur totale du receveur : 14,8 à 19,8 cm), comprenant les pieds et les plinthes de finition
REHAUSSE23 152 €

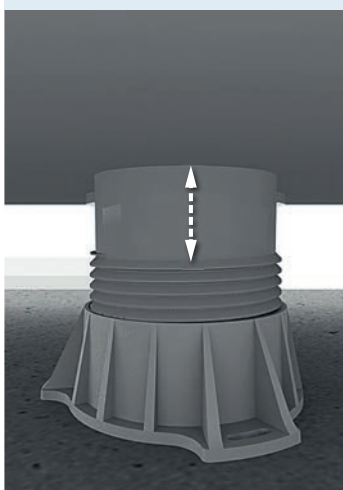

Barre pour rideau de douche
(anneaux non fournis)
KINBARRE18 65 €



Barre de maintien à coller (L. 45 cm)
KINBARRE11 89 €

Barre de maintien à visser au mur (L. 45 cm)
KINBARRE08 77 €



Rampe d'accès avec revêtement antidérapant
(voir dimensions p.427), la hauteur du receveur doit être de 5 cm
KINRAMP03AD 300 €



PRÉ-INSTALLATION

Kinemagic Sérénité+ / Sérénité / Design : version haute

Kinemagic Sérénité+ / Sérénité

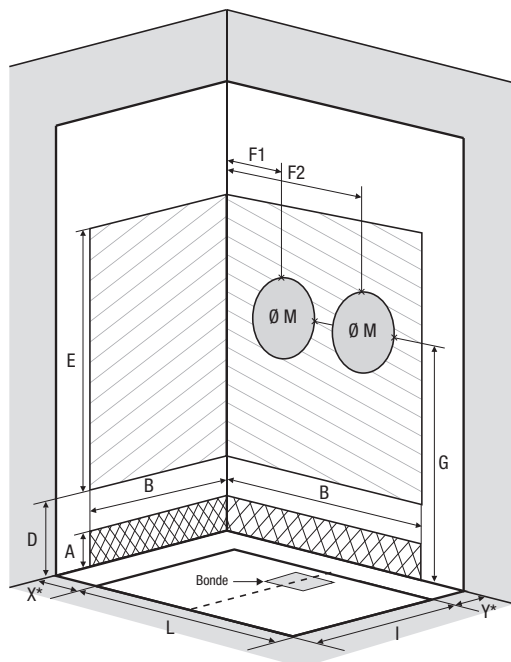

*X+Y ne peuvent excéder 38,5 cm

Kinemagic Design

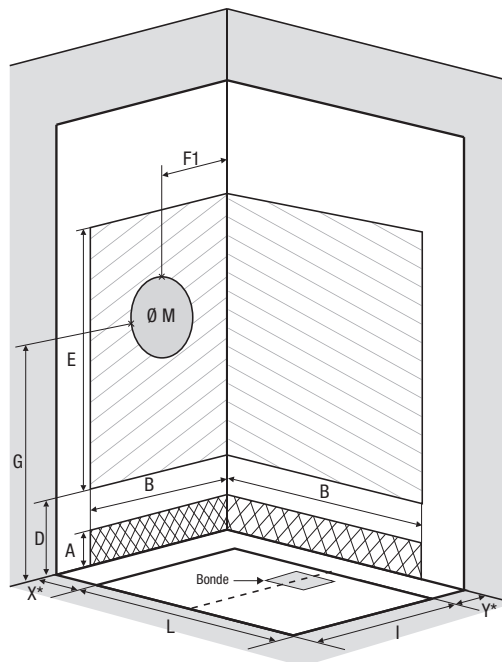

*X+Y ne peuvent excéder 38,5 cm

Dimensions en cm	Largeur			Longueur					
	70	80	90	100	120	140	160	170	
Dimensions du receveur	I = 66	I = 76	I = 86	L = 96	L = 116	L = 136	L = 156	L = 166	
Hauteur d'évacuation (receveur sur pieds réglables)	3 à 8			3 à 8					
Hauteur d'évacuation (receveur posé au sol)	-3			-3					
Hauteur zone d'évacuation d'eau (receveur sur pieds réglables)	A	5 à 10			5 à 10				
Hauteur zone d'évacuation d'eau (receveur posé au sol)		-1			-1				
Largeur zone d'évacuation / Largeur zone d'arrivée d'eau	B	62+Y	72+Y	82+Y	93+X	113+X	133+X	153+X	163+X
Hauteur mini d'arrivée d'eau (receveur sur pieds réglables)	D	20			20				
Hauteur mini d'arrivée d'eau (receveur posé au sol)		10			10				
Hauteur zone d'arrivée d'eau	E	180			180				
Position mitigeur	F1	37+Y			37+X				
	F2				L-37+X				
Hauteur centre mitigeur (receveur sur pieds réglables)	G	115,5 à 116,5			115,5 à 116,5				
Hauteur centre mitigeur (receveur posé au sol)		105,5			105,5				
Zone emplacement mitigeur cabine	M	Ø 30			Ø 30				

PRÉ-INSTALLATION

Kinemagic Sérénité+ / Sérénité : version mixte

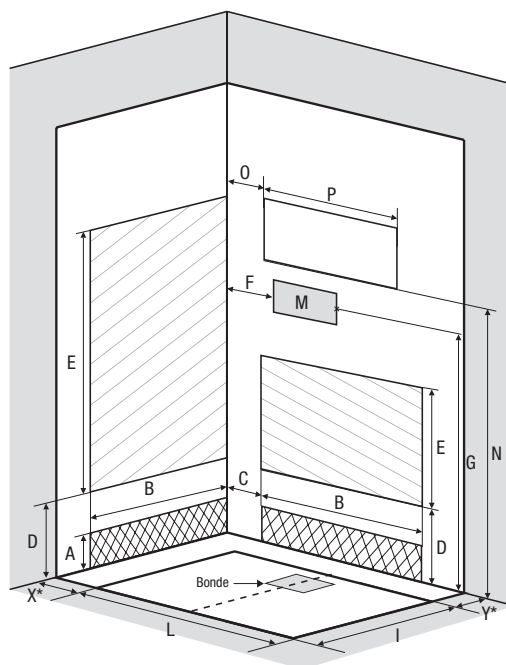

*X+Y ne peuvent excéder 38,5 cm

Dimensions en cm	Largeur			Longueur					
	70	80	90	100	120	140	160	170	
Dimensions du receveur	I = 66	I = 76	I = 86	L = 96	L = 116	L = 136	L = 156	L = 166	
Hauteur d'évacuation (receveur sur pieds réglables)	3 à 8			3 à 8					
Hauteur d'évacuation (receveur posé au sol)	-3			-3					
Hauteur zone d'évacuation d'eau (receveur sur pieds réglables)	A	5 à 10			5 à 10				
Hauteur zone d'évacuation d'eau (receveur posé au sol)		-1			-1				
Largeur zone d'évacuation / Largeur zone d'arrivée d'eau	B	62+Y	72+Y	82+Y	83	103	123	143	153
Position zone d'évacuation / Position zone d'arrivée d'eau	C	-			6+X				
Hauteur mini d'arrivée d'eau (receveur sur pieds réglables)	D	20			20				
Hauteur mini d'arrivée d'eau (receveur posé au sol)		10			10				
Hauteur zone d'arrivée d'eau	E	180			68				
Position mitigeur	F	-			8+X à 59+X	8+X à 79+X	8+X à 99+X	8+X à 119+X	8+X à 129+X
Hauteur centre mitigeur (receveur sur pieds réglables)	G	102,5 à 107,5			102,5 à 107,5				
Hauteur centre mitigeur (receveur posé au sol)		96,5			96,5				
Zone emplacement mitigeur cabine	M	28x22			28x22				
Hauteur zone fenêtre (receveur sur pieds réglables)	N	112 à 117			112 à 117				
Hauteur zone fenêtre (receveur posé au sol)		106			106				
Position zone fenêtre	O	-			7+X				
Largeur zone fenêtre	P	-			82	102	122	142	152

PRÉ-INSTALLATION

Kinemagic Sérénité+ / Sérénité / Design : version basse

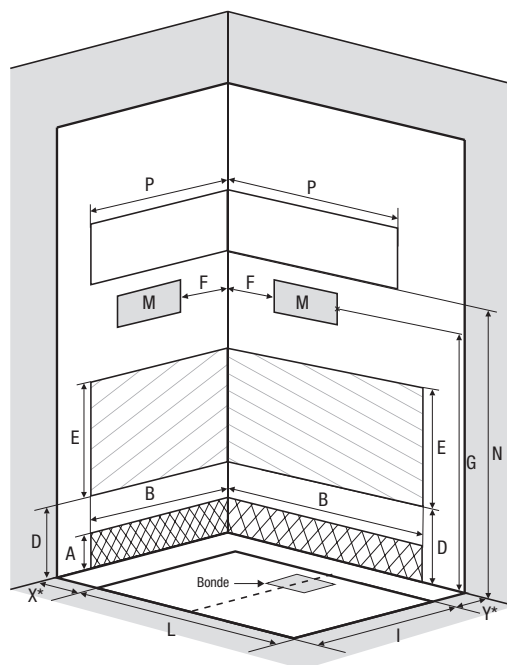

*X+Y ne peuvent excéder 38,5 cm

Dimensions en cm	Largeur			Longueur					
	70	80	90	100	120	140	160	170	
Dimensions du receveur	I = 66	I = 76	I = 86	L = 96	L = 116	L = 136	L = 156	L = 166	
Hauteur d'évacuation (receveur sur pieds réglables)	3 à 8			3 à 8					
Hauteur d'évacuation (receveur posé au sol)	-3			-3					
Hauteur zone d'évacuation d'eau (receveur sur pieds réglables)	A	5 à 10			5 à 10				
Hauteur zone d'évacuation d'eau (receveur posé au sol)		-1			-1				
Largeur zone d'évacuation / Largeur zone d'arrivée d'eau	B	59+Y	69+Y	79+Y	90+Y	110+Y	130+Y	150+Y	160+Y
Hauteur mini d'arrivée d'eau (receveur sur pieds réglables)	D	20			20				
Hauteur mini d'arrivée d'eau (receveur posé au sol)		10			10				
Hauteur zone d'arrivée d'eau	E	68			68				
Position mitigeur	F	7+Y à 28+Y	7+Y à 38+Y	7+Y à 48+Y	7+X à 60+X	7+X à 80+X	7+X à 100+X	7+X à 120+X	7+X à 130+X
Hauteur centre mitigeur (receveur sur pieds réglables)	G	102,5 à 107,5			102,5 à 107,5				
Hauteur centre mitigeur (receveur posé au sol)		96,5			96,5				
Zone emplacement mitigeur cabine	M	28x22			28x22				
Hauteur zone fenêtre (receveur sur pieds réglables)	N	112 à 117			112 à 117				
Hauteur zone fenêtre (receveur posé au sol)		106			106				
Largeur zone fenêtre	P	58+Y	68+Y	78+Y	89+X	109+X	129+X	149+X	159+X

PRÉ-INSTALLATION

Kinemagic Design : version mixte

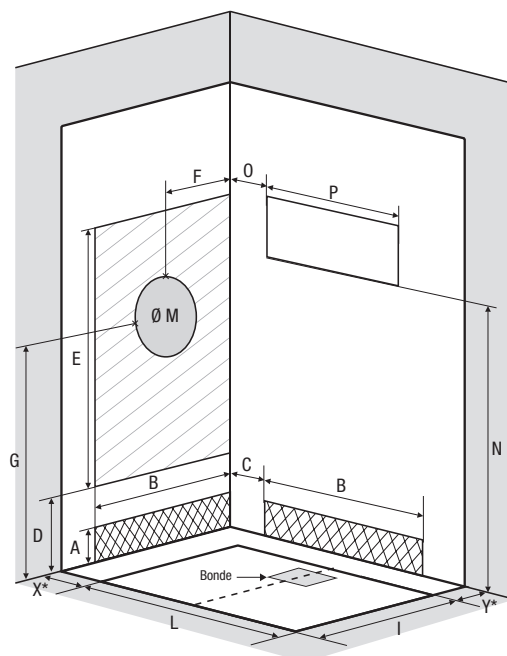

*X+Y ne peuvent excéder 38,5 cm

Dimensions en cm	Largeur			Longueur					
	70	80	90	100	120	140	160	170	
Dimensions du receveur	I = 66	I = 76	I = 86	L = 96	L = 116	L = 136	L = 156	L = 166	
Hauteur d'évacuation (receveur sur pieds réglables)	3 à 8			3 à 8					
Hauteur d'évacuation (receveur posé au sol)	-3			-3					
Hauteur zone d'évacuation d'eau (receveur sur pieds réglables)	A	5 à 10			5 à 10				
Hauteur zone d'évacuation d'eau (receveur posé au sol)		-1			-1				
Largeur zone d'évacuation / Largeur zone d'arrivée d'eau	B	62+Y	72+Y	82+Y	83	103	123	143	153
Position zone d'évacuation / Position zone d'arrivée d'eau	C	-			6+X				
Hauteur mini d'arrivée d'eau (receveur sur pieds réglables)	D	20			20				
Hauteur mini d'arrivée d'eau (receveur posé au sol)		10			10				
Hauteur zone d'arrivée d'eau	E	180			68				
Position mitigeur	F	37+Y			-				
Hauteur centre mitigeur (receveur sur pieds réglables)	G	111,5 à 116,5			111,5 à 116,5				
Hauteur centre mitigeur (receveur posé au sol)		105,5			105,5				
Zone emplacement mitigeur cabine	M	Ø 30			Ø 30				
Hauteur zone fenêtre (receveur sur pieds réglables)	N	87 à 92			87 à 92				
Hauteur zone fenêtre (receveur posé au sol)		81			81				
Position zone fenêtre	O	-			7+X				
Largeur zone fenêtre	P	-			82	102	122	142	152



Vidéo
de montage
 YouTube

MODULO

LA SALLE D'EAU COMPLÈTE

Un concept inédit



Sans gros travaux préliminaires,
intégrant une zone technique périphérique



Montage en 2 jours



Livrée en kit,
se monte comme une cabine



Idéal pour créer une suite parentale
ou une nouvelle salle d'eau

Des usages multiples

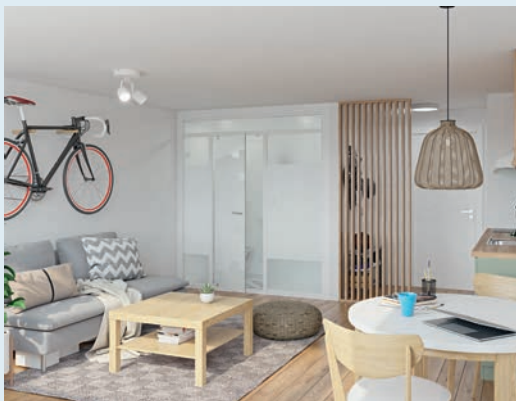

Un studio étudiant
à louer

Une suite parentale



Un garage
pratique au quotidien

CHOISIR UNE SALLE D'EAU COMPLÈTE

2 versions

Modulo



Modulo XL



2 niveaux d'équipement

Standard

- Espace douche ouvert avec tringle pour rideau
- Lavabo en céramique avec mitigeur mécanique Grohe
- Bâti + cuvette de WC suspendue Grohe (sur Modulo XL)

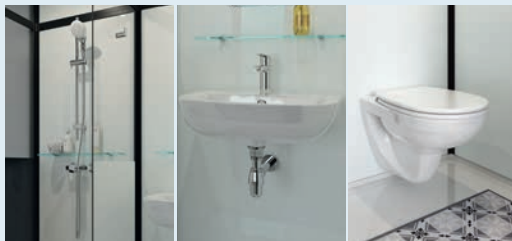

Luxe

- Espace douche avec une porte coulissante
- Meuble vasque avec mitigeur mécanique Grohe
- Radiateur sèche-serviettes
- Bâti + cuvette de WC suspendue Grohe (sur Modulo XL)



3 finitions

Profilé blanc - verre blanc dépoli total



Profilé noir - verre blanc dépoli total



Profilé noir - verre noir dépoli total



INFO : Dans le cas d'une installation non-gravitaire, installez Modulo partout grâce aux modèles équipés d'une pompe de relevage ou d'un broyeur adaptable

SALLE D'EAU COMPLÈTE MODULO

Salle d'eau avec douche et lavabo



En niche



En angle



Verre 6 mm



Traitement anticalcaire



Naturellement non glissant

LES +



Douche



Lavabo

CARACTÉRISTIQUES

- 3 finitions (voir p.399)
- Sol : plateforme autoportée en Biocryl sur pieds réglables en hauteur, avec plinthes de finition
- Panneaux de fond en verre blanc opaque
- Plafond avec éclairage led intégré
- Equipements divers : miroir, étagères en verre, patère porte-serviettes, grille de ventilation, prise 220 V, tapis de sol
- Niveau d'équipement standard : espace douche ouvert équipé d'une tringle pour rideau, robinetterie mécanique Grohe avec douchette à main, lavabo en céramique avec mitigeur mécanique Grohe
- Niveau d'équipement Luxe : espace douche avec porte coulissante sans seuil, robinetterie mécanique Grohe avec douchette à main, meuble vasque suspendu avec mitigeur mécanique Grohe, radiateur sèche-serviettes
- Version basse : imposte au-dessus de la porte en alu noir (sur finitions noires) et en alu chromé (sur finition blanche)
- Version haute : imposte au-dessus de la porte en verre dépoli (sur toutes finitions)
- Existe en version avec pompe de relevage pour installer Modulo sans installation gravitaire (raccordement du lavabo et de la douche)

Version basse :
sans pieds : de 216 à 248 cm
avec pieds : de 224 à 248 cm

Version haute :
sans pieds : de 230 à 250 cm
avec pieds : de 238 à 250 cm

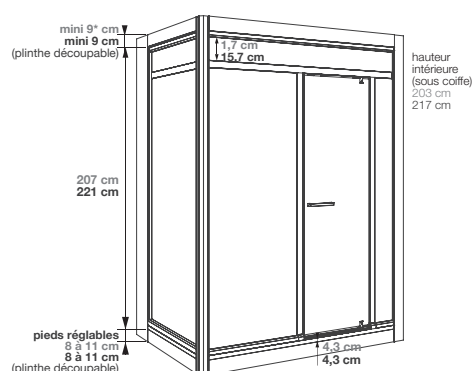

- Hauteur d'évacuation pour une pose sans pieds réglables : - 4,5 cm (Évacuation à encastrer sur 9 cm)
- Hauteur d'évacuation pour une pose avec pieds réglables : de 3,5 à 6,5 cm

*la hauteur cumulée des plinthes hautes et basses ne peut excéder 41,5 cm

Version en niche

Douche à gauche

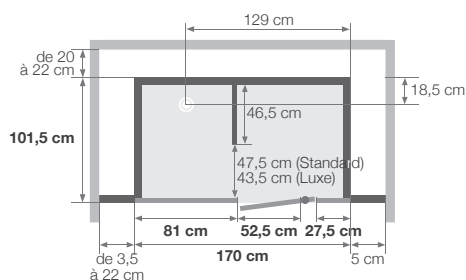

Douche à droite

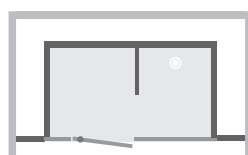

Version en angle

Douche à gauche

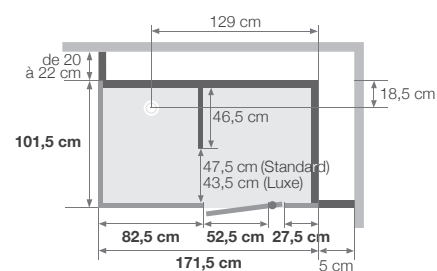

Douche à droite

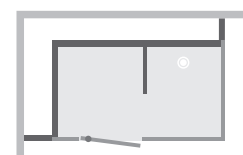

Version Standard : lavabo



Version Luxe : meuble vasque suspendu



Version Luxe : douche avec porte coulissante

INFO : Tableaux références/prix (voir p.404)



Modulo version Luxe - profilé blanc - verre blanc dépoli total - en angle - douche à gauche - version basse



Modulo version Standard - profilé noir - verre noir dépoli total - en niche - douche à gauche - version haute

SALLE D'EAU COMPLÈTE MODULO XL

Salle d'eau avec douche, lavabo et WC



Vidéo de montage
YouTube

CARACTÉRISTIQUES

- 3 finitions (voir p.399)
- Sol : plateforme autoportée en Biocryl sur pieds réglables en hauteur, avec plinthes de finition
- Panneaux de fond en verre blanc opaque
- Plafond avec éclairage led intégré
- Equipements divers : miroir, étagères en verre, patère porte-serviettes, grille de ventilation, prise 220 V, dérouleur de papier WC, tapis de sol
- Niveau d'équipement standard : espace douche ouvert équipé d'une tringle pour rideau, robinetterie mécanique Grohe avec douchette à main, lavabo en céramique avec mitigeur mécanique Grohe, bâti + cuvette de WC suspendue Grohe
- Niveau d'équipement Luxe : espace douche avec porte coulissante sans seuil, robinetterie mécanique Grohe avec douchette à main, meuble vasque suspendu avec mitigeur mécanique Grohe, bâti + cuvette de WC suspendue Grohe, radiateur sèche-serviettes
- Version basse : imposte au-dessus de la porte en alu noir (sur finitions noires) et en alu chromé (sur finition blanche)
- Version haute : imposte au-dessus de la porte en verre dépoli (sur toutes finitions)
- Existe en version avec broyeur pour installer Modulo XL sans installation gravitaire (raccordement du WC, du lavabo et de la douche)

Version basse :
sans pieds : de 216 à 248 cm
avec pieds : de 224 à 248 cm

Version haute :
sans pieds : de 230 à 250 cm
avec pieds : de 238 à 250 cm

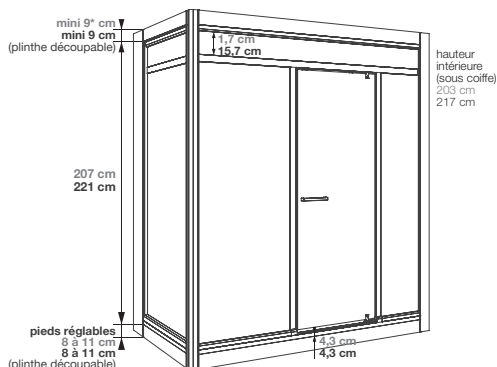

- Hauteur d'évacuation pour une pose sans pieds réglables : - 4,5 cm (Evacuation à encastrer sur 8 cm)
 - Hauteur d'évacuation pour une pose avec pieds réglables : de 3,5 à 6,5 cm
- *la hauteur cumulée des plinthes hautes et basses ne peut excéder 41,5 cm

Version en niche

Douche à gauche

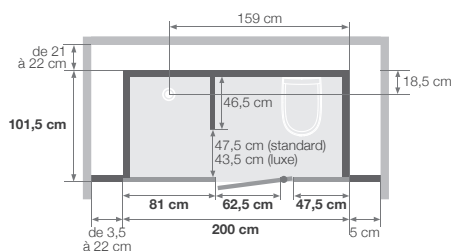

Douche à droite



Version en angle

Douche à gauche

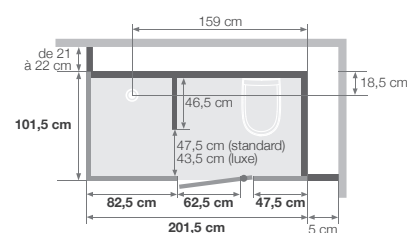

Douche à droite

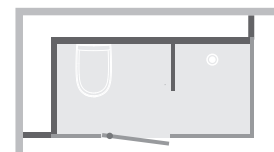

Version Standard : espace douche ouvert



Toutes versions : cuvette suspendue



Version Luxe : radiateur sèche-serviettes

INFO : Tableaux références/prix (voir p.405)

Infos/commandes : voir p.12



Modulo XL version Standard - profilé noir - verre blanc dépoli total - en niche - douche à gauche - version basse



Modulo XL version Luxe - profilé noir - verre noir dépoli total - en angle - douche à gauche - version haute

SALLE D'EAU COMPLÈTE MODULO



Tarifs H.T.	Sans pompe de relevage				Prix
	En niche		En angle		
Version basse	Douche à gauche	Douche à droite	Douche à gauche	Douche à droite	6 299 €
Profilé blanc - verre blanc	MOB17NGBBDT	MOB17NDBBDT	MOB17AGBBDT	MOB17ADBBDT	
Profilé noir - verre blanc	MOB17NGNBDT	MOB17NDNBDT	MOB17AGNBDT	MOB17ADNBDT	
Profilé noir - verre noir	MOB17NGNNDT	MOB17NDNNDT	MOB17AGNNDT	MOB17ADNNDT	
Version haute	Douche à gauche	Douche à droite	Douche à gauche	Douche à droite	
Profilé blanc - verre blanc	MO17NGBBDT	MO17NDBBDT	MO17AGBBDT	MO17ADBBDT	
Profilé noir - verre blanc	MO17NGNBDT	MO17NDNBDT	MO17AGNBDT	MO17ADNBDT	
Profilé noir - verre noir	MO17NGNNDT	MO17NDNNDT	MO17AGNNDT	MO17ADNNDT	



Tarifs H.T.	Avec pompe de relevage				Prix
	En niche		En angle		
Version basse	Douche à gauche	Douche à droite	Douche à gauche	Douche à droite	7 687 €
Profilé blanc - verre blanc	MOB17PNGBBDT	MOB17PNDBBDT	MOB17PAGBBDT	MOB17PADBBDT	
Profilé noir - verre blanc	MOB17PNGNBDT	MOB17PNDNBDT	MOB17PAGNBDT	MOB17PADNBDT	
Profilé noir - verre noir	MOB17PNGNNDT	MOB17PNDNNDT	MOB17PAGNNDT	MOB17PADNNDT	
Version haute	Douche à gauche	Douche à droite	Douche à gauche	Douche à droite	
Profilé blanc - verre blanc	MO17PNGBBDT	MO17PNDBBDT	MO17PAGBBDT	MO17PADBBDT	
Profilé noir - verre blanc	MO17PNGNBDT	MO17PNDNBDT	MO17PAGNBDT	MO17PADNBDT	
Profilé noir - verre noir	MO17PNGNNDT	MO17PNDNNDT	MO17PAGNNDT	MO17PADNNDT	

MODULO LUXE



Tarifs H.T.	Sans pompe de relevage				Prix
	En niche		En angle		
Version basse	Douche à gauche	Douche à droite	Douche à gauche	Douche à droite	7 687 €
Profilé blanc - verre blanc	MOLB17NGBBDT	MOLB17NDBBDT	MOLB17AGBBDT	MOLB17ADBBDT	
Profilé noir - verre blanc	MOLB17NGNBDT	MOLB17NDNBDT	MOLB17AGNBDT	MOLB17ADNBDT	
Profilé noir - verre noir	MOLB17NGNNDT	MOLB17NDNNDT	MOLB17AGNNDT	MOLB17ADNNDT	
Version haute	Douche à gauche	Douche à droite	Douche à gauche	Douche à droite	
Profilé blanc - verre blanc	MOL17NGBBDT	MOL17NDBBDT	MOL17AGBBDT	MOL17ADBBDT	
Profilé noir - verre blanc	MOL17NGNBDT	MOL17NDNBDT	MOL17AGNBDT	MOL17ADNBDT	
Profilé noir - verre noir	MOL17NGNNDT	MOL17NDNNDT	MOL17AGNNDT	MOL17ADNNDT	



Tarifs H.T.	Avec pompe de relevage				Prix
	En niche		En angle		
Version basse	Douche à gauche	Douche à droite	Douche à gauche	Douche à droite	9 076 €
Profilé blanc - verre blanc	MOLB17PNGBBDT	MOLB17PNDBBDT	MOLB17PAGBBDT	MOLB17PADBBDT	
Profilé noir - verre blanc	MOLB17PNGNBDT	MOLB17PNDNBDT	MOLB17PAGNBDT	MOLB17PADNBDT	
Profilé noir - verre noir	MOLB17PNGNNDT	MOLB17PNDNNDT	MOLB17PAGNNDT	MOLB17PADNNDT	
Version haute	Douche à gauche	Douche à droite	Douche à gauche	Douche à droite	
Profilé blanc - verre blanc	MOL17PNGBBDT	MOL17PNDBBDT	MOL17PAGBBDT	MOL17PADBBDT	
Profilé noir - verre blanc	MOL17PNGNBDT	MOL17PNDNBDT	MOL17PAGNBDT	MOL17PADNBDT	
Profilé noir - verre noir	MOL17PNGNNDT	MOL17PNDNNDT	MOL17PAGNNDT	MOL17PADNNDT	

SALLE D'EAU COMPLÈTE

MODULO XL



Tarifs H.T.	Sans broyeur adaptable				Prix
	En niche		En angle		
Version basse	Douche à gauche	Douche à droite	Douche à gauche	Douche à droite	8 067 €
Profilé blanc - verre blanc	MOB20WNGBBBDT	MOB20WNBDBDT	MOB20WAGBBBDT	MOB20WADBBBDT	
Profilé noir - verre blanc	MOB20WNGNBDT	MOB20WNDNBDT	MOB20WAGNBDT	MOB20WADNBDT	
Profilé noir - verre noir	MOB20WNGNNDT	MOB20WNDNNDT	MOB20WAGNNDT	MOB20WADNNDT	
Version haute	Douche à gauche	Douche à droite	Douche à gauche	Douche à droite	
Profilé blanc - verre blanc	MO20WNGBBBDT	MO20WNBDBBDT	MO20WAGBBBDT	MO20WADBBBDT	
Profilé noir - verre blanc	MO20WNGNBDT	MO20WNDNBDT	MO20WAGNBDT	MO20WADNBDT	
Profilé noir - verre noir	MO20WNGNNDT	MO20WNDNNDT	MO20WAGNNDT	MO20WADNNDT	



Tarifs H.T.	Avec broyeur adaptable				Prix
	En niche		En angle		
Version basse	Douche à gauche	Douche à droite	Douche à gauche	Douche à droite	9 455 €
Profilé blanc - verre blanc	MOB20WBNGBBBDT	MOB20WBNDDBDT	MOB20WBAGBBBDT	MOB20WBADBBBDT	
Profilé noir - verre blanc	MOB20WBNGNBDT	MOB20WBNDNBDT	MOB20WBAGNBDT	MOB20WBADNBDT	
Profilé noir - verre noir	MOB20WBNGNNDT	MOB20WBNDNNDT	MOB20WBAGNNDT	MOB20WBADNNDT	
Version haute	Douche à gauche	Douche à droite	Douche à gauche	Douche à droite	
Profilé blanc - verre blanc	MO20WBNGBBBDT	MO20WBNDDBBDT	MO20WBAGBBBDT	MO20WBADBBBDT	
Profilé noir - verre blanc	MO20WBNGNBDT	MO20WBNDNBDT	MO20WBAGNBDT	MO20WBADNBDT	
Profilé noir - verre noir	MO20WBNGNNDT	MO20WBNDNNDT	MO20WBAGNNDT	MO20WBADNNDT	

MODULO XL LUXE



Tarifs H.T.	Sans broyeur adaptable				Prix
	En niche		En angle		
Version basse	Douche à gauche	Douche à droite	Douche à gauche	Douche à droite	9 455 €
Profilé blanc - verre blanc	MOLB20WNGBBBDT	MOLB20WNBDBDT	MOLB20WAGBBBDT	MOLB20WADBBBDT	
Profilé noir - verre blanc	MOLB20WNGNBDT	MOLB20WNDNBDT	MOLB20WAGNBDT	MOLB20WADNBDT	
Profilé noir - verre noir	MOLB20WNGNNDT	MOLB20WNDNNDT	MOLB20WAGNNDT	MOLB20WADNNDT	
Version haute	Douche à gauche	Douche à droite	Douche à gauche	Douche à droite	
Profilé blanc - verre blanc	MOL20WNGBBBDT	MOL20WNBDBBDT	MOL20WAGBBBDT	MOL20WADBBBDT	
Profilé noir - verre blanc	MOL20WNGNBDT	MOL20WNDNBDT	MOL20WAGNBDT	MOL20WADNBDT	
Profilé noir - verre noir	MOL20WNGNNDT	MOL20WNDNNDT	MOL20WAGNNDT	MOL20WADNNDT	



Tarifs H.T.	Avec broyeur adaptable				Prix
	En niche		En angle		
Version basse	Douche à gauche	Douche à droite	Douche à gauche	Douche à droite	10 843 €
Profilé blanc - verre blanc	MOLB20WBNGBBBDT	MOLB20WBNDDBBDT	MOLB20WBAGBBBDT	MOLB20WBADBBBDT	
Profilé noir - verre blanc	MOLB20WBNGNBDT	MOLB20WBNDNBDT	MOLB20WBAGNBDT	MOLB20WBADNBDT	
Profilé noir - verre noir	MOLB20WBNGNNDT	MOLB20WBNDNNDT	MOLB20WBAGNNDT	MOLB20WBADNNDT	
Version haute	Douche à gauche	Douche à droite	Douche à gauche	Douche à droite	
Profilé blanc - verre blanc	MOL20WBNGBBBDT	MOL20WBNDDBBDT	MOL20WBAGBBBDT	MOL20WBADBBBDT	
Profilé noir - verre blanc	MOL20WBNGNBDT	MOL20WBNDNBDT	MOL20WBAGNBDT	MOL20WBADNBDT	
Profilé noir - verre noir	MOL20WBNGNNDT	MOL20WBNDNNDT	MOL20WBAGNNDT	MOL20WBADNNDT	

DUO

Le plaisir de la douche, le confort du bain

SOLUTION ÉLIGIBLE
MA PRIME
ADAPT'
(Voir p.360)

vU à la
TV

Douche





vU à la
TV

Bain



DOUCHE/
BAIN

DUO

Le luxe d'avoir le choix

Une solution pensée pour l'utilisateur

**La solution 2 en 1
qui fait gagner de la place.**



• **Un gain de place sans compromis :**

espace restreint, pièce en longueur ou de moins de 5m², Duo convient à toutes les configurations

• **Une solution personnalisable :**

disponible en version pack ou à composer (avec différentes options : massage, pare-bain, siège avec frein de chute, robinetterie, panneaux muraux, barres de maintien, revêtement antidérapant...)

- **Un accès à l'espace douche/bain sans effort et sans risque :**
seuil de porte de 5 cm (selon installation)





Vidéo
de montage



Une solution pensée pour l'installateur

- **En une journée, Duo est monté** : aucun travaux préparatoires. Se pose sur tous types de murs et sol.
- **Large choix de configurations** : installation en niche, en angle ou contre un mur, tête à gauche ou tête à droite

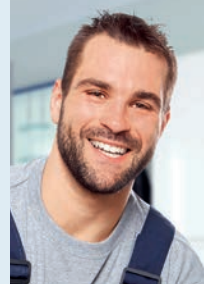



Le combiné douche/bain qui s'adapte à toute salle de bain

Configurations

 <p>En niche</p>	 <p><i>Présentée en tête à gauche</i></p>
 <p>En angle</p>	 <p><i>Présentée en tête à gauche</i></p>  <p><i>Présentée en tête à gauche avec un retour d'angle pour pare-bain</i></p> <p>INFO : Pour ce type d'installation, nous consulter</p>
 <p>Contre un mur</p>	 <p><i>Présentée en tête à droite</i></p>

Un design personnalisable, moderne et élégant

Tabliers

Tabliers full verre



Verre blanc

Tabliers en panneaux découpables (panneaux à base de résine)



6 finitions :
- blanc
- gris anthracite
- taupe
- gris aspect bois
- gris foncé aspect brossé
- terre d'ombre



Tabliers en Kinewall Design découpables (panneaux composite en aluminium) (voir p.284)



N NOUVEAUTÉ
A partir d'avril 2024

4 nouvelles finitions :
- claustra
- albâtre
- vagues
- marbre noir et cuivre



Panneaux muraux

Panneaux muraux découpables



Panneaux à base de résine
multicouche hydrofuge
Matériau imperméable et léger

6 finitions :
- blanc
- gris anthracite
- taupe
- gris aspect bois
- gris foncé aspect brossé
- terre d'ombre

Dimensions : 96 x 194 cm

N NOUVEAUTÉ

Habillez les murs de votre combiné douche/bain avec nos panneaux muraux (en composite aluminium). **Plus de 70 décors au choix** (voir p.284).

DUO - pack Design

SOLUTION ÉLIGIBLE
MA PRIME
ADAPT'
(Voir p.360)



Vidéo
de montage
YouTube

Le combiné douche/bain familial tout compris



En niche



En angle



Tête à gauche
ou tête à droite



Hauteur
de passage
de 5 à 17 cm



(voir p.431)

LE PACK COMPREND :

LA BAIGNOIRE

- Baignoire non massante : 160 x 75 - 170 x 75 - 180 x 80 cm
- Porte d'accès en verre (8 mm) à ouverture intérieure
- Vidage

LES ÉQUIPEMENTS

- **Pare-bain** en verre (6 mm traité anticalcaire) transparent, profilé en aluminium chromé, avec volet pivotant à 180° (+ paliers d'ouverture tous les 45°) limitant les éclaboussures
- **Robinetterie :**
 - mitigeur thermostatique avec inverseur sur platine amovible pour une intervention facilitée
 - cascade de remplissage
 - douchette à main en laiton avec flexible anti-torsion
 - barre de douche/barre de renfort avec douche pluie intégrée

LES FINITIONS

PACK DESIGN 1

- Tabliers en panneaux découpables Kinewall Design gris anthracite
- Panneaux muraux Kinewall Design gris anthracite

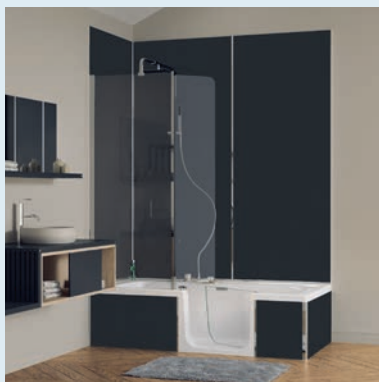

PACK DESIGN 2

- Tabliers en panneaux découpables Kinewall Design gris anthracite



PACK DESIGN 3

- Tabliers en full verre blanc



INFO : Schémas techniques pour l'installation de Duo (voir p.418-419)
Bon de commande (voir p.420)



Duo - pack Design 1 - en angle - tête à droite (espace douche à gauche)

Duo - pack Sérénité+

Le combiné douche/bain familial tout compris

SOLUTION ÉLIGIBLE
MA PRIME
ADAPT'

(Voir p.360)



Vidéo
de montage

YouTube



En niche



En angle



Tête à gauche
ou tête à droite



Hauteur
de passage
de 5 à 17 cm



(voir p.431)

LE PACK COMPREND :

LA BAIGNOIRE

- Baignoire non massante : 160 x 75 - 170 x 75 - 180 x 80 cm
- Porte d'accès en verre (8 mm) à ouverture intérieure
- Coussin ergonomique blanc
- Vidage

LES ÉQUIPEMENTS

- **Pare-bain** en verre (6 mm traité anticalcaire) transparent, profilé en aluminium chromé, avec volet pivotant à 180° (+ paliers d'ouverture tous les 45°) limitant les éclaboussures.
Barre de renfort chromée à poser perpendiculairement au pare-bain ou de biais
- **Siège** blanc à large assise, rabattable avec frein de chute, déclipable pour un nettoyage facilité
- **Robinetterie** :
 - mitigeur thermostatique avec inverseur sur platine amovible pour une intervention facilitée
 - cascade de remplissage
 - douchette à main aimantée* avec flexible anti-torsion
 - barre de douche en T pouvant servir de barre de maintien
- **Tabliers** en full verre blanc

LES OPTIONS (AVEC SUPPLÉMENT DE PRIX)

- **Panneaux muraux découpables Kinewall Design**, 6 dimensions au choix (plus de 70 décors, voir p.284)
- **Barres de maintien** droites (30 cm), en inox laqué blanc **1** ou inox poli **2**
- **Barres de maintien** coudées (40 x 40 cm), en inox laqué blanc **3** ou inox poli **4**
- **Barre de maintien d'entrée** (45 cm) fixée sur le pare-bain (sur le profilé du volet pivotant), en inox poli **5**
- **Kit pour revêtement antidérapant** (à appliquer)

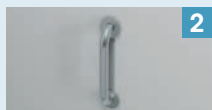

* Pour les personnes munies d'un stimulateur cardiaque, un kit d'adaptation est fourni de série

INFO : Crédence de finition disponible uniquement sur le modèle Duo à composer (voir p.416)
Schémas techniques pour l'installation de Duo (voir p.418-419)
Bon de commande (voir p.421)



Duo - pack Sérénité+ - en angle - tête à droite (espace douche à gauche) - tablier en full verre blanc

Duo - à composer

Le concept douche/bain familial selon vos besoins

SOLUTION ÉLIGIBLE
**MA PRIME
 ADAPT¹**

(Voir p.360)



Vidéo
 de montage
 YouTube



En niche



En angle
 ou en angle
 inversé



Contre un mur



Tête à gauche
 ou tête à droite



Hauteur
 de passage
 de 5 à 17 cm



SALLE DE BAINS
 ACCESSIBLE
 AFISB

(voir p.431)

LA BAIGNOIRE

- Baignoire : 160 x 75 - 170 x 75 - 180 x 80 cm
- Porte d'accès en verre (8 mm) à ouverture intérieure
- Coussin ergonomique blanc
- Vidage

LES ÉQUIPEMENTS À COMBINER (AVEC SUPPLÉMENT DE PRIX)

- **Duo Mass : système massant** Eau (4 programmes automatiques de massage + 8 buses latérales/plantaires + 4 hydrojets dorsaux + spot chromothérapie)
- **Pare-bain** en verre (6 mm traité anticalcaire) transparent, profilé en aluminium chromé, avec volet pivotant à 180° (+ paliers d'ouverture tous les 45°) limitant les éclaboussures. Barre de renfort chromée à poser perpendiculairement au pare-bain ou de biais **1**.
- **Retour d'angle pour pare-bain**, en verre (6 mm traité anticalcaire) transparent, profilé en aluminium chromé. Permet l'installation de Duo contre un seul mur ou en angle (lorsque le pare-bain ne peut pas être fixé au mur, voir photo p.410).
- **Siège** blanc à large assise, rabattable avec frein de chute, déclipable pour un nettoyage facilité **2**
- **Robinetterie mécanique** sur platine amovible pour une intervention facilitée : mitigeur, inverseur et cascade de remplissage **3**
- ou
- **Robinetterie thermostatique** sur platine amovible pour une intervention facilitée : mitigeur, inverseur et cascade de remplissage **3**
- ou
- **Ensemble comprenant un combiné de douche 2 en 1** (barre de renfort/barre de douche), **une robinetterie mécanique** sur platine amovible (mitigeur, inverseur), cascade de remplissage, une douchette à main avec flexible anti-torsion et douche pluie **3 4**
- ou
- **Ensemble comprenant un combiné de douche 2 en 1** (barre de renfort/barre de douche), **une robinetterie thermostatique** sur platine amovible (mitigeur, inverseur), cascade de remplissage, une douchette à main avec flexible anti-torsion et douche pluie **3 4**
- **Barre de douche** blanche en T pouvant servir de barre de maintien, douchette à main aimantée* avec flexible anti-torsion (en complément d'une robinetterie, hors ensembles comprenant un combiné de douche 2 en 1) **5**
- **2 types de tablier** : en full verre blanc ou en panneaux découpables (voir p.411)
- **Crédence de finition** blanche et aluminium chromé **6**
- ou
- **Panneaux muraux découpables**, 96 x 194 cm (6 couleurs, voir p.411)
- ou
- **Panneaux muraux découpables Kinewall Design**, 6 dimensions au choix (plus de 70 décors, voir p.284) **7**
- **Barres de maintien** droites (30 cm), en inox laqué blanc **8** ou inox poli **9**
- **Barres de maintien** coudées (40 x 40 cm), en inox laqué blanc **10** ou inox poli **11**
- **Barre de maintien d'entrée** (45 cm) fixée sur le pare-bain (sur le profilé du volet pivotant), en inox poli **12**
- **Kit pour revêtement antidérapant** (à appliquer)

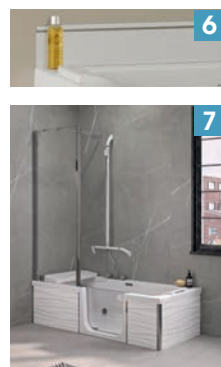

* Pour les personnes munies d'un stimulateur cardiaque, un kit d'adaptation est fourni de série

INFO : Schémas techniques pour l'installation de Duo (voir p.418-419)
 Bon de commande (voir p.422-423)



Duo - à composer - en angle - tête à gauche (espace douche à droite)
 Équipements : pare-bain transparent, robinetterie thermostatique, barre de douche blanche en T, siège rabattable,
 tabliers en panneaux découpables Kinewall Design vagues et panneaux muraux Kinewall Design Marbre gris galet



Duo - à composer - en niche - tête à droite (espace douche à gauche)
 Équipements : système de massage, pare-bain transparent, ensemble de robinetterie avec barre de douche 2 en 1, siège rabattable,
 tabliers en panneaux découpables Kinewall Design claustra et panneaux muraux Kinewall Design Faïence tropical, barre de maintien d'entrée fixée sur le pare-bain

SCHÉMAS TECHNIQUES

Pour une installation optimale, afin que Duo masque toute absence de faïence, nous recommandons de choisir une longueur et une largeur de baignoire de 2 cm de plus que la baignoire à remplacer.

Si la faïence est en retrait de la baignoire d'au minimum 2 cm (sur la longueur et la largeur), vous pouvez choisir pour Duo les mêmes dimensions que la baignoire à remplacer.

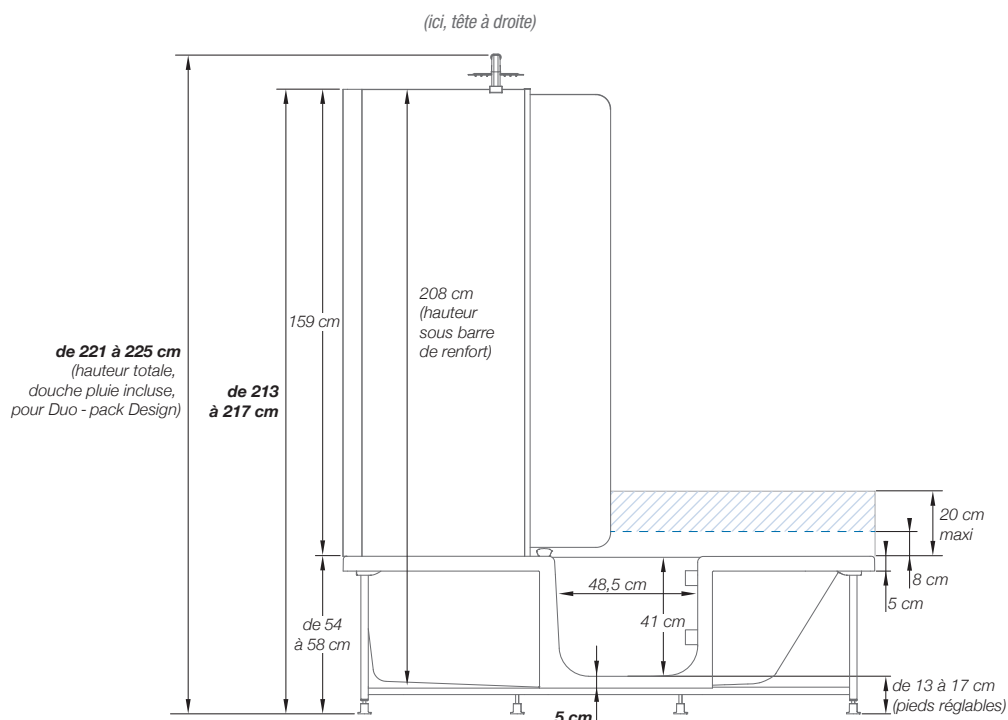

 Zone de crédence découpable (crédence en option sur Duo à composer)

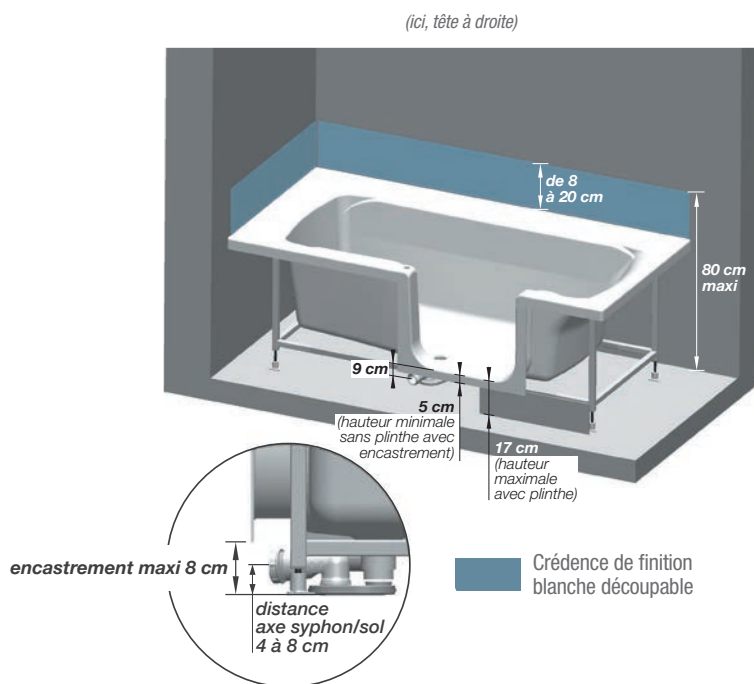

Duo

(existe en version tête à droite ou tête à gauche)

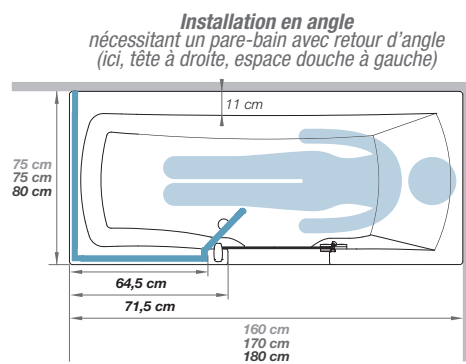
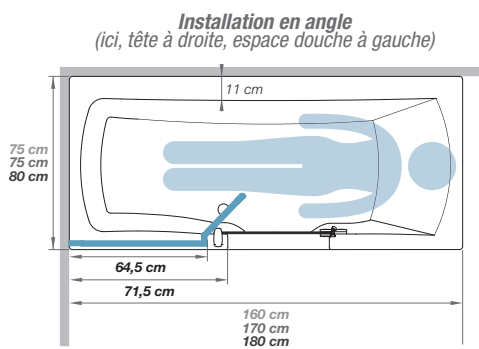
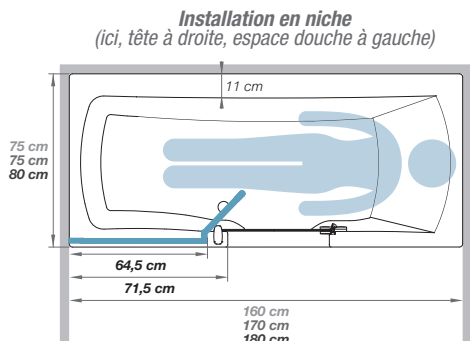

INFO : Pour ce type d'installation, nous consulter

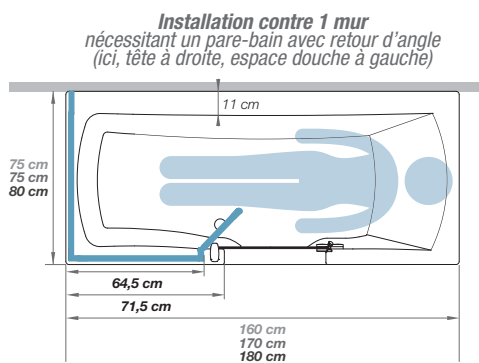

DUO PACK DESIGN

BON DE COMMANDE à envoyer

par fax au **04 42 71 51 00** ou par mail à **kinedo-balneospa@kinedo.com**

Enseigne :

Ville :

N° de commande :

CHOIX DU PACK DESIGN (descriptif p.412-413)

	Tête à gauche (espace douche à droite)		Tête à droite (espace douche à gauche)		Tarifs H.T.
	Installation en niche	Installation en angle	Installation en niche	Installation en angle	
Pack Design 1 (avec panneaux muraux et tabliers Kinewall Design)					
160 x 75 cm	<input type="checkbox"/> BKDD67TGWSNNG	<input type="checkbox"/> BKDD67TGWSANG	<input type="checkbox"/> BKDD67TDWSNNG	<input type="checkbox"/> BKDD67TDWSANG	5250 €
170 x 75 cm	<input type="checkbox"/> BKDD77TGWSNNG	<input type="checkbox"/> BKDD77TGWSANG	<input type="checkbox"/> BKDD77TDWSNNG	<input type="checkbox"/> BKDD77TDWSANG	
180 x 80 cm	<input type="checkbox"/> BKDD18TGWSNNG	<input type="checkbox"/> BKDD18TGWSANG	<input type="checkbox"/> BKDD18TDWSNNG	<input type="checkbox"/> BKDD18TDWSANG	
Pack Design 2 (avec tabliers Kinewall Design)					
160 x 75 cm	<input type="checkbox"/> BKDD67TGTSNNG	<input type="checkbox"/> BKDD67TGTSANG	<input type="checkbox"/> BKDD67TDTSNNG	<input type="checkbox"/> BKDD67TDTSANG	4202 €
170 x 75 cm	<input type="checkbox"/> BKDD77TGTSNNG	<input type="checkbox"/> BKDD77TGTSANG	<input type="checkbox"/> BKDD77TDTSNNG	<input type="checkbox"/> BKDD77TDTSANG	
180 x 80 cm	<input type="checkbox"/> BKDD18TGTSNNG	<input type="checkbox"/> BKDD18TGTSANG	<input type="checkbox"/> BKDD18TDTSNNG	<input type="checkbox"/> BKDD18TDTSANG	
Pack Design 3 (avec tabliers full verre blanc)					
160 x 75 cm	<input type="checkbox"/> BKDD67TGTSN00	<input type="checkbox"/> BKDD67TGSA00	<input type="checkbox"/> BKDD67TDTSN00	<input type="checkbox"/> BKDD67TDSA00	4202 €
170 x 75 cm	<input type="checkbox"/> BKDD77TGTSN00	<input type="checkbox"/> BKDD77TGSA00	<input type="checkbox"/> BKDD77TDTSN00	<input type="checkbox"/> BKDD77TDSA00	
180 x 80 cm	<input type="checkbox"/> BKDD18TGTSN00	<input type="checkbox"/> BKDD18TGSA00	<input type="checkbox"/> BKDD18TDTSN00	<input type="checkbox"/> BKDD18TDSA00	

TOTAL DUO PACK DESIGN

Montant total HT de DUO PACK DESIGN..... €

DUO PACK SERENITE+

BON DE COMMANDE à envoyer

par fax au **04 42 71 51 00** ou par mail à **kinedo-balneospa@kinedo.com**

Enseigne :





Ville :

N° de commande :

CHOIX DU PACK SERENITE+ (descriptif p.414-415)

	Tête à gauche (espace douche à droite)		Tête à droite (espace douche à gauche)		Tarif H.T.
	Installation en niche	Installation en angle	Installation en niche	Installation en angle	
Tabliers full verre blanc					
160 x 75 cm	<input type="checkbox"/> BKDB67TGBSN00	<input type="checkbox"/> BKDB67TGBSA00	<input type="checkbox"/> BKDB67TDBSN00	<input type="checkbox"/> BKDB67TDBSA00	4008 €
170 x 75 cm	<input type="checkbox"/> BKDB77TGBSN00	<input type="checkbox"/> BKDB77TGBSA00	<input type="checkbox"/> BKDB77TDBSN00	<input type="checkbox"/> BKDB77TDBSA00	
180 x 80 cm	<input type="checkbox"/> BKDB18TGBSN00	<input type="checkbox"/> BKDB18TGBSA00	<input type="checkbox"/> BKDB18TDBSN00	<input type="checkbox"/> BKDB18TDBSA00	

LES OPTIONS à cocher, avec supplément de prix

Kit revêtement antidérapant	<input type="checkbox"/> OPT-GPKD3/XX	+166 €		
Barre de maintien droite (30 cm) - Inox laqué blanc	<input type="checkbox"/> OPT-BMTND/00	+36 €		
Barre de maintien droite (30 cm) - Inox poli	<input type="checkbox"/> OPT-BMTND/20	+60 €		
Barre de maintien d'entrée (45 cm) sur profilé - Inox poli	<input type="checkbox"/> OPT-PGENT/20	+138 €		
Barre de maintien coudée (40 x 40 cm) - Inox laqué blanc	<input type="checkbox"/> OPT-BMTNC/00	+64 €		
Barre de maintien coudée (40 x 40 cm) - Inox poli	<input type="checkbox"/> OPT-BMTNC/20	+92 €		

TOTAL DUO PACK SERENITE+

Tarif DUO PACK SERENITE+ €

Tarif options €

Montant total HT de DUO PACK SERENITE+ €

DUO À COMPOSER

BON DE COMMANDE à envoyer

par fax au **04 42 71 51 00** ou par mail à **kinedo-balneospa@kinedo.com**

Enseigne :





Ville :

N° de commande :

1. CHOISISSEZ LA BAIGNOIRE

	Tête à gauche (espace douche à droite)	Tête à droite (espace douche à gauche)	Tarifs H.T.
160 x 75 cm	<input type="checkbox"/> BGNKD467GST	<input type="checkbox"/> BGNKD467DST	2 529 €
170 x 75 cm	<input type="checkbox"/> BGNKD477GST	<input type="checkbox"/> BGNKD477DST	2 593 €
180 x 80 cm	<input type="checkbox"/> BGNKD418GST	<input type="checkbox"/> BGNKD418DST	2 667 €

2. CHOISISSEZ LES ÉQUIPEMENTS à cocher, avec supplément de prix

Système de massage Duo Mass (pour baignoire tête à gauche)	<input type="checkbox"/> S23KDGX	+643 €	
Système de massage Duo Mass (pour baignoire tête à droite)	<input type="checkbox"/> S23KDDX	+643 €	
Mitigeur mécanique + inverseur + cascade	<input type="checkbox"/> OPT-ROKD4/20	+505 €	
Mitigeur thermostatique + inverseur + cascade	<input type="checkbox"/> OPKRTHD420	+736 €	
Barre de douche blanche en T + douchette à main aimantée avec flexible anti-torsion	<input type="checkbox"/> OPT-BDTIN/00	+367 €	
OU			
Ensemble combiné de douche mécanique avec douche pluie (voir détail p.416)	<input type="checkbox"/> OPT-CDKD4/20	+910 €	
Ensemble combiné de douche thermostatique avec douche pluie (voir détail p.416)	<input type="checkbox"/> OPKCTHD420	+1 186 €	
Pare-bain transparent (pour baignoire de dimensions fixes)	<input type="checkbox"/> OPT-PRD4S/XX	+350 €	
Retour d'angle transparent pour pare-bain (pour baignoire de largeur 75 cm)	<input type="checkbox"/> OPT-RD475/XX	+276 €	
Retour d'angle transparent pour pare-bain (pour baignoire de largeur 80 cm)	<input type="checkbox"/> OPT-RD480/XX	+295 €	
Siège* blanc rabattable avec frein de chute, déclinable	<input type="checkbox"/> OPKSGKD400	+221 €	
Kit pour revêtement antidérapant (à appliquer)	<input type="checkbox"/> OPT-GPKD3/XX	+166 €	
	Barre de maintien droite (30 cm) - Inox laqué blanc	<input type="checkbox"/> OPT-BMTND/00	+36 € 
	Barre de maintien droite (30 cm) - Inox poli	<input type="checkbox"/> OPT-BMTND/20	+60 € 
	Barre de maintien coudée (40 x 40 cm) - Inox laqué blanc	<input type="checkbox"/> OPT-BMTNC/00	+64 € 
	Barre de maintien coudée (40 x 40 cm) - Inox poli	<input type="checkbox"/> OPT-BMTNC/20	+92 € 
	Barre de maintien d'entrée (45 cm) sur profilé - Inox poli	<input type="checkbox"/> OPT-PGENT/20	+138 € 

* Le siège doit être commandé en même temps que la baignoire

3. CHOISISSEZ LA CRÉDENCE / LES PANNEAUX MURAUX à cocher, avec supplément de prix

	En niche	En angle	Contre un mur
Crédence de finition blanche	<input type="checkbox"/> PCK-CRED-NICHE +276 €	<input type="checkbox"/> PCK-CRED-ANGLE	+229 €
Panneaux muraux avec kit d'installation			
Recto blanc / Verso gris anthracite	<input type="checkbox"/> PCK-CRE-NIC/BGNG +1931 €	<input type="checkbox"/> PCK-CRE-ANG/BGNG +1 471 €	<input type="checkbox"/> PCK-CRE-MUR/BGNG +910 €
Recto taupe / Verso gris aspect bois	<input type="checkbox"/> PCK-CRE-NIC/GWOG +1931 €	<input type="checkbox"/> PCK-CRE-ANG/GWOG +1 471 €	<input type="checkbox"/> PCK-CRE-MUR/GWOG +910 €
Recto gris foncé aspect brossé / Verso terre d'ombre	<input type="checkbox"/> PCK-CRE-NIC/GBTO +1931 €	<input type="checkbox"/> PCK-CRE-ANG/GBTO +1 471 €	<input type="checkbox"/> PCK-CRE-MUR/GBTO +910 €

N NOUVEAUTÉ

Habillez les murs de votre combiné douche/bain avec nos panneaux muraux (en composite aluminium). **Plus de 70 décors au choix** (voir p.284). Panneaux à commander auprès d'Aquaproduction (voir p.12).

4. CHOISISSEZ LES TABLIERS à cocher, avec supplément de prix

INFO : Pour une commande concernant une installation en angle avec un **retour d'angle** pour pare-bain (voir p.416), nous consulter

• TABLIERS FULL VERRE

	Installation en niche (1 tablier de façade)			Installation en angle (1 tablier de façade + 1 tablier de côté)	
	Verre blanc			Verre blanc	
160 x 75 cm	<input type="checkbox"/> TAB-D467FVN/00	+515 €	160 x 75 cm	<input type="checkbox"/> TAB-D467FVA/00	+699 €
170 x 75 cm	<input type="checkbox"/> TAB-D477FVN/00	+542 €	170 x 75 cm	<input type="checkbox"/> TAB-D477FVA/00	+726 €
180 x 80 cm	<input type="checkbox"/> TAB-D418FVN/00	+552 €	180 x 80 cm	<input type="checkbox"/> TAB-D418FVA/00	+726 €
Installation contre un mur (1 tablier de façade + 2 tabliers de côté)					
160 x 75 cm	<input type="checkbox"/> TAB-D467FVS/00	+874 €			
170 x 75 cm	<input type="checkbox"/> TAB-D477FVS/00	+901 €			
180 x 80 cm	<input type="checkbox"/> TAB-D418FVS/00	+910 €			

• TABLIERS EN PANNEAUX MURAUX KINEWALL DESIGN

	Installation en niche (1 tablier de façade)						
	Blanc	Gris anthracite	Taupe	Gris aspect bois	Terre d'ombre	Gris foncé aspect brossé	Tarifs H.T.
160 x 75 cm	<input type="checkbox"/> TAB-D467SHN/BG	<input type="checkbox"/> TAB-D467SHN/NG	<input type="checkbox"/> TAB-D467SHN/OG	<input type="checkbox"/> TAB-D467SHN/GW	<input type="checkbox"/> TAB-D467SHN/TO	<input type="checkbox"/> TAB-D467SHN/GB	+634 €
170 x 75 cm	<input type="checkbox"/> TAB-D477SHN/BG	<input type="checkbox"/> TAB-D477SHN/NG	<input type="checkbox"/> TAB-D477SHN/OG	<input type="checkbox"/> TAB-D477SHN/GW	<input type="checkbox"/> TAB-D477SHN/TO	<input type="checkbox"/> TAB-D477SHN/GB	+634 €
180 x 80 cm	<input type="checkbox"/> TAB-D418SHN/BG	<input type="checkbox"/> TAB-D418SHN/NG	<input type="checkbox"/> TAB-D418SHN/OG	<input type="checkbox"/> TAB-D418SHN/GW	<input type="checkbox"/> TAB-D418SHN/TO	<input type="checkbox"/> TAB-D418SHN/GB	+634 €
	Claustra	Albâtre	Vagues	Marbre noir et cuivre	Tarifs H.T.		
160 x 75 cm	<input type="checkbox"/> TAB-D467SHN/LO	<input type="checkbox"/> TAB-D467SHN/T1	<input type="checkbox"/> TAB-D467SHN/VO	<input type="checkbox"/> TAB-D467SHN/MO			+634 €
170 x 75 cm	<input type="checkbox"/> TAB-D477SHN/LO	<input type="checkbox"/> TAB-D477SHN/T1	<input type="checkbox"/> TAB-D477SHN/VO	<input type="checkbox"/> TAB-D477SHN/MO			+634 €
180 x 80 cm	<input type="checkbox"/> TAB-D418SHN/LO	<input type="checkbox"/> TAB-D418SHN/T1	<input type="checkbox"/> TAB-D418SHN/VO	<input type="checkbox"/> TAB-D418SHN/MO			+634 €

	Installation en angle (1 tablier de façade + 1 tablier de côté)						
	Blanc	Gris anthracite	Taupe	Gris aspect bois	Terre d'ombre	Gris foncé aspect brossé	Tarifs H.T.
160 x 75 cm	<input type="checkbox"/> TAB-D467SHA/BG	<input type="checkbox"/> TAB-D467SHA/NG	<input type="checkbox"/> TAB-D467SHA/OG	<input type="checkbox"/> TAB-D467SHA/GW	<input type="checkbox"/> TAB-D467SHA/TO	<input type="checkbox"/> TAB-D467SHA/GB	+910 €
170 x 75 cm	<input type="checkbox"/> TAB-D477SHA/BG	<input type="checkbox"/> TAB-D477SHA/NG	<input type="checkbox"/> TAB-D477SHA/OG	<input type="checkbox"/> TAB-D477SHA/GW	<input type="checkbox"/> TAB-D477SHA/TO	<input type="checkbox"/> TAB-D477SHA/GB	+910 €
180 x 80 cm	<input type="checkbox"/> TAB-D418SHA/BG	<input type="checkbox"/> TAB-D418SHA/NG	<input type="checkbox"/> TAB-D418SHA/OG	<input type="checkbox"/> TAB-D418SHA/GW	<input type="checkbox"/> TAB-D418SHA/TO	<input type="checkbox"/> TAB-D418SHA/GB	+910 €
	Claustra	Albâtre	Vagues	Marbre noir et cuivre	Tarifs H.T.		
160 x 75 cm	<input type="checkbox"/> TAB-D467SHA/LO	<input type="checkbox"/> TAB-D467SHA/T1	<input type="checkbox"/> TAB-D467SHA/VO	<input type="checkbox"/> TAB-D467SHA/MO			+910 €
170 x 75 cm	<input type="checkbox"/> TAB-D477SHA/LO	<input type="checkbox"/> TAB-D477SHA/T1	<input type="checkbox"/> TAB-D477SHA/VO	<input type="checkbox"/> TAB-D477SHA/MO			+910 €
180 x 80 cm	<input type="checkbox"/> TAB-D418SHA/LO	<input type="checkbox"/> TAB-D418SHA/T1	<input type="checkbox"/> TAB-D418SHA/VO	<input type="checkbox"/> TAB-D418SHA/MO			+910 €

	Installation contre un mur (1 tablier de façade + 2 tabliers de côté)						
	Blanc	Gris anthracite	Taupe	Gris aspect bois	Terre d'ombre	Gris foncé aspect brossé	Tarifs H.T.
160 x 75 cm	<input type="checkbox"/> TAB-D467SHS/BG	<input type="checkbox"/> TAB-D467SHS/NG	<input type="checkbox"/> TAB-D467SHS/OG	<input type="checkbox"/> TAB-D467SHS/GW	<input type="checkbox"/> TAB-D467SHS/TO	<input type="checkbox"/> TAB-D467SHS/GB	+1186 €
170 x 75 cm	<input type="checkbox"/> TAB-D477SHS/BG	<input type="checkbox"/> TAB-D477SHS/NG	<input type="checkbox"/> TAB-D477SHS/OG	<input type="checkbox"/> TAB-D477SHS/GW	<input type="checkbox"/> TAB-D477SHS/TO	<input type="checkbox"/> TAB-D477SHS/GB	+1186 €
180 x 80 cm	<input type="checkbox"/> TAB-D418SHS/BG	<input type="checkbox"/> TAB-D418SHS/NG	<input type="checkbox"/> TAB-D418SHS/OG	<input type="checkbox"/> TAB-D418SHS/GW	<input type="checkbox"/> TAB-D418SHS/TO	<input type="checkbox"/> TAB-D418SHS/GB	+1186 €
	Claustra	Albâtre	Vagues	Marbre noir et cuivre	Tarifs H.T.		
160 x 75 cm	<input type="checkbox"/> TAB-D467SHS/LO	<input type="checkbox"/> TAB-D467SHS/T1	<input type="checkbox"/> TAB-D467SHS/VO	<input type="checkbox"/> TAB-D467SHS/MO			+1186 €
170 x 75 cm	<input type="checkbox"/> TAB-D477SHS/LO	<input type="checkbox"/> TAB-D477SHS/T1	<input type="checkbox"/> TAB-D477SHS/VO	<input type="checkbox"/> TAB-D477SHS/MO			+1186 €
180 x 80 cm	<input type="checkbox"/> TAB-D418SHS/LO	<input type="checkbox"/> TAB-D418SHS/T1	<input type="checkbox"/> TAB-D418SHS/VO	<input type="checkbox"/> TAB-D418SHS/MO			+1186 €

TOTAL DUO À COMPOSER

1. Tarif selon les dimensions de la baignoire	€
2. Tarif des équipements	€
3. Tarif de la crédence / des panneaux muraux (optionnel)	€
4. Tarif des tabliers	€
Montant total HT de DUO À COMPOSER	€

INFO : Toute commande séparée de pare-bain, panneaux muraux et tabliers fera l'objet d'une facturation complémentaire liée au transport

NOS FAMILLES DE PRODUITS



Pompes de relevage p.425 et 426



Receveurs avec pompe de relevage p.427 et 428



Sièges p.426



Systèmes de renfort pour parois p.429

KINEFLOOR+

**SOLUTION ÉLIGIBLE
MA PRIME
ADAPT'**

(Voir p.360)

Pompe de relevage aspirante avec bonde, permettant d'installer de plain-pied un receveur Kinedo (hors modèles Kinline et Kinemoon Style)



Kinefloor+

CARACTÉRISTIQUES

- Adaptée aux receveurs encastrés : pompe aspirante avec déclenchement automatique par sonde
- Système de détection sans fil dans la bonde (l'eau entrant dans le siphon actionne automatiquement la pompe grâce au système de détection intégré. L'eau est alors aspirée et évacuée vers la canalisation principale)
- Compatible avec les douches pluie : débit élevé
- Tuyau d'aspiration (Ø int. 16 mm) et bonde extra-plate fournis

Consommation moteur (W)	400
Débit (l/m) à 3 m de hauteur	25

Tarifs H.T.

Pompe Kinefloor+

KINPOMPE08

980 €

+0,25 € HT d'éco-participation DEEE

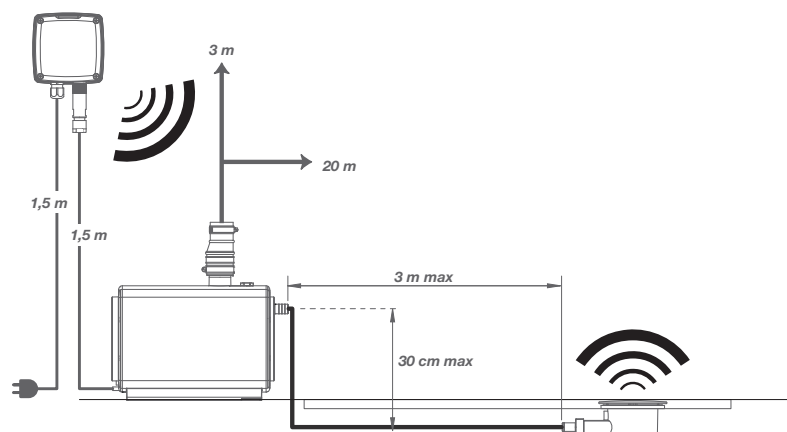
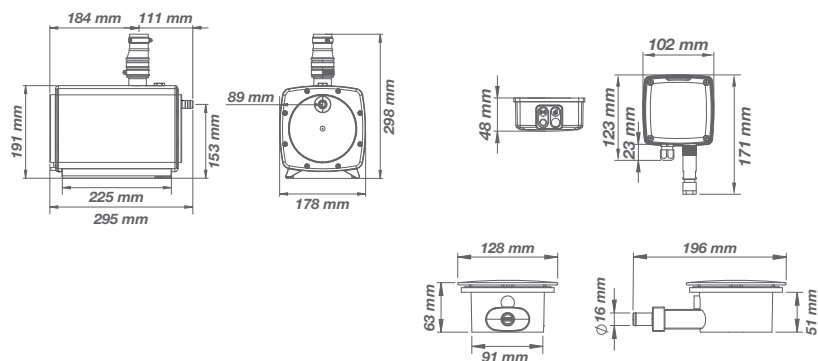

ACCESSIBILITÉ

VD90

Pompe de relevage permettant d'installer une douche partout



VD90

CARACTÉRISTIQUES

- Compatible avec tous types de receveurs, de cabines y compris le concept de remplacement de baignoire Kinemagic
- Bonde extra-plate fournie

Consommation moteur (W)	250
Débit (l./m) à 3 m de hauteur	38

Tarifs H.T.

Pompe VD90	KINPOMPE06	819 €
Kit d'adaptation pour Kinemagic (indispensable pour une pose avec la pompe de relevage)	KINBONDE14	202 €

+0,25 € HT d'éco-participation DEEE

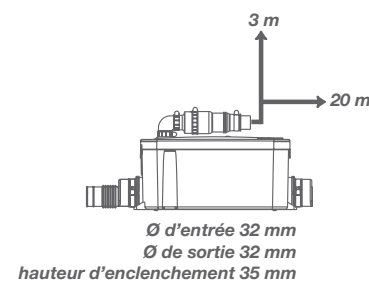
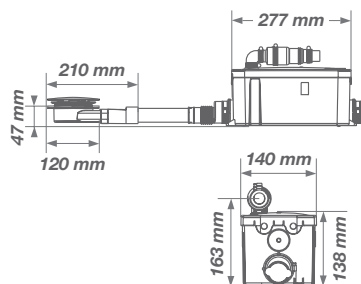

ACCESSOIRES

Sièges



(voir p.431)

SOLUTION ÉLIGIBLE
MA PRIME ADAPT'

(Voir p.360)

ÉLIGIBLE AU CRÉDIT D'IMPÔT
(voir p.431)



Siège rabattable à ouverture amortie, pied et assise en ABS, fixation en acier, charge max 150 kg (L x l x h : 45 x 35 x 50 cm)	SIEGE20	302 €
---	---------	-------

Tabouret de douche, assise en ABS et pieds en aluminium, charge max 150 kg (L x l x h : 41 x 28,5 x 45,5 cm)	SIEGE18	235 €
--	---------	-------

Tabouret de douche en acrylique transparent (L x l x h : 34,5 x 23 x 40 cm)	SIEGE21	309 €
---	---------	-------

INFO : Le siège ne peut pas être fixé sur une cabine de douche

ACCESSIBILITÉ

KINEMATIC intérieur

Receveur extra-plat surélevé en Biocryl et Biotec avec une pompe de relevage interne



Hauteur
5,5 cm



Sans
décaissement

ADHÉRENCE



Avec revêtement
antidérapant

LE +



Spécial
Rénovation*

CARACTÉRISTIQUES

- Idéal pour les petites salles de bain grâce à sa pompe interne
- Solution complète pour installer un espace douche sans contrainte
- Pas de travaux de maçonnerie
- Rampe d'accès en option, adaptée aux personnes à mobilité réduite



Kinematic intérieur 90 x 90 - (rampes d'accès et tabouret en option)

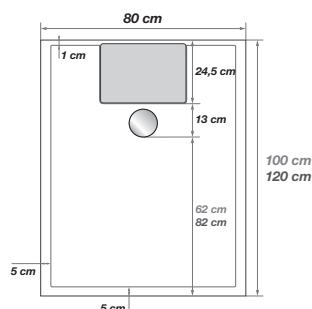
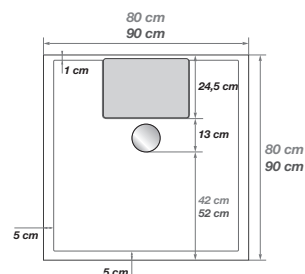
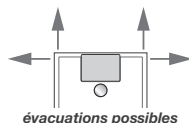
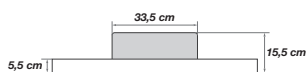

Tarifs H.T.

PN24

80 x 80 cm	RD580AD	1 545 €
90 x 90 cm	RD581AD	1 586 €
100 x 80 cm	RD582AD	1 559 €
120 x 80 cm	RD583AD	1 627 €

Performances de la pompe :

- relevage horizontal : 30 m
- relevage vertical : 3 m
- diamètre d'évacuation : 32 mm
- puissance électrique : 250 W
- tension d'alimentation : 220-240 V – 50 Hz

PN24 : avec revêtement antidérapant

Rampe d'accès

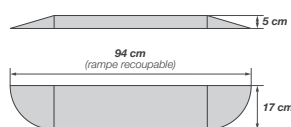

Option Tabouret

SIEGE18 235 €

Rampe d'accès avec revêtement antidérapant

(pour un accès d'angle, commander 2 rampes)
KINRAMPO3AD 300 €

* Kinematic intérieur ne répond pas à la norme électrique NF C15-100/A5:2015 exigée dans le cadre des constructions neuves

KINEMATIC extérieur

Receveur extra-plat surélevé en Biocryl et Biotec avec une pompe de relevage externe



Hauteur
5,5 cm



Sans
décaissement

ADHÉRENCE



Avec revêtement
antidérapant

LE +



Spécial
Rénovation*

CARACTÉRISTIQUES

- Pompe à l'extérieur pour plus d'espace dans la douche
- Solution complète pour installer un espace douche sans contrainte
- Pas de travaux de maçonnerie
- Rampe d'accès en option, adaptée aux personnes à mobilité réduite



Kinematic extérieur 120 x 80 - pompe à gauche



installation réversible de la pompe

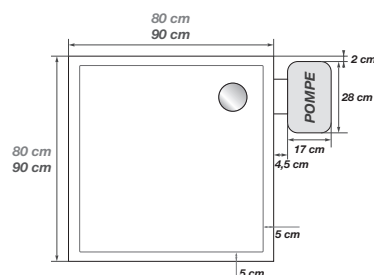

pompe à droite

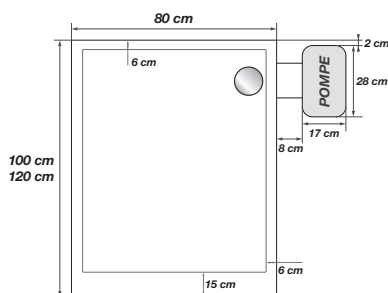

pompe à gauche

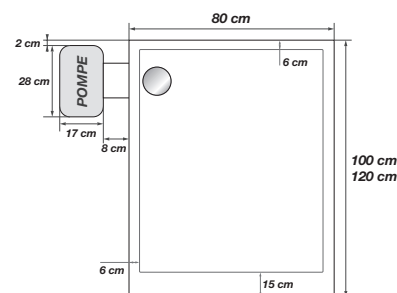

Tarifs H.T.

	PN24	
80 x 80 cm	RD590AD	1 545 €
90 x 90 cm	RD591AD	1 586 €
100 x 80 cm pompe à droite	RD592AD	1 559 €
100 x 80 cm pompe à gauche	RD593AD	1 559 €
120 x 80 cm pompe à droite	RD594AD	1 627 €
120 x 80 cm pompe à gauche	RD595AD	1 627 €

PN24 : avec revêtement antidérapant

Performances de la pompe :

- relevage horizontal : 30 m
- relevage vertical : 3 m
- diamètre d'évacuation : 32 mm
- puissance électrique : 250 W
- tension d'alimentation : 220-240 V - 50 Hz

Rampe d'accès

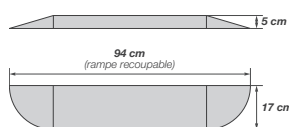

Option Tabouret

SIEGE18 235 €

Rampe d'accès avec revêtement antidérapant
(pour un accès d'angle, commander 2 rampes)

KINRAMPO3AD 300 €

* Kinematic extérieur ne répond pas à la norme électrique NF C15-100/A5:2015 exigée dans le cadre des constructions neuves

Systemes de renfort pour parois

Gamme Ekinox	
Barre de renfort articulée inox brossé (120 cm maxi, à poser droite ou de biais) 1	RENFORT36 145 €
Barre de renfort droite inox brossé (120 cm maxi) 2	RENFORT33 162 €
Barre de renfort droite cuivre (120 cm maxi) 3	RENFORT34 176 €
Barre de renfort droite bleu kobalt brossé (120 cm maxi) 4	RENFORT35 176 €
Mât sol/plafond inox brossé (280 cm maxi) pour Ekinox Solo 5	MAT010 380 €
Mât sol/plafond cuivre (280 cm maxi) pour Ekinox Solo 6	MAT011 408 €
Mât sol/plafond bleu kobalt brossé (280 cm maxi) pour Ekinox Solo 7	MAT012 408 €

Gamme Smart Design	
Barre de renfort droite inox blanc (120 cm maxi) 8	RENFORT31 147 €
Barre de renfort droite inox chromé (120 cm maxi) 9	RENFORT23 147 €
Barre de renfort droite inox gris noir grainé (120 cm maxi) 10	RENFORT30 147 €
Barre de renfort articulée chromée (100 cm maxi, à poser droite ou de biais) 11	RENFORT17 164 €
Mât sol/plafond blanc (280 cm maxi) pour Smart Design Solo 12	MAT013 317 €
Mât sol/plafond chromé (280 cm maxi) pour Smart Design Solo 13	MAT014 317 €
Mât sol/plafond gris noir grainé (280 cm maxi) pour Smart Design Solo 14	MAT015 317 €

Compatible avec toutes parois en verre 8 mm	
Barre de renfort articulée chromée (120 cm maxi, à poser droite ou de biais) 15	RENFORT21 242 €
Mât sol/plafond chromé (280 cm maxi) 16	MAT05 487 €

Compatibles avec toutes parois en verre 6 mm	
Barre de renfort articulée chromée (100 cm maxi, à poser droite ou de biais) 11	RENFORT17 164 €

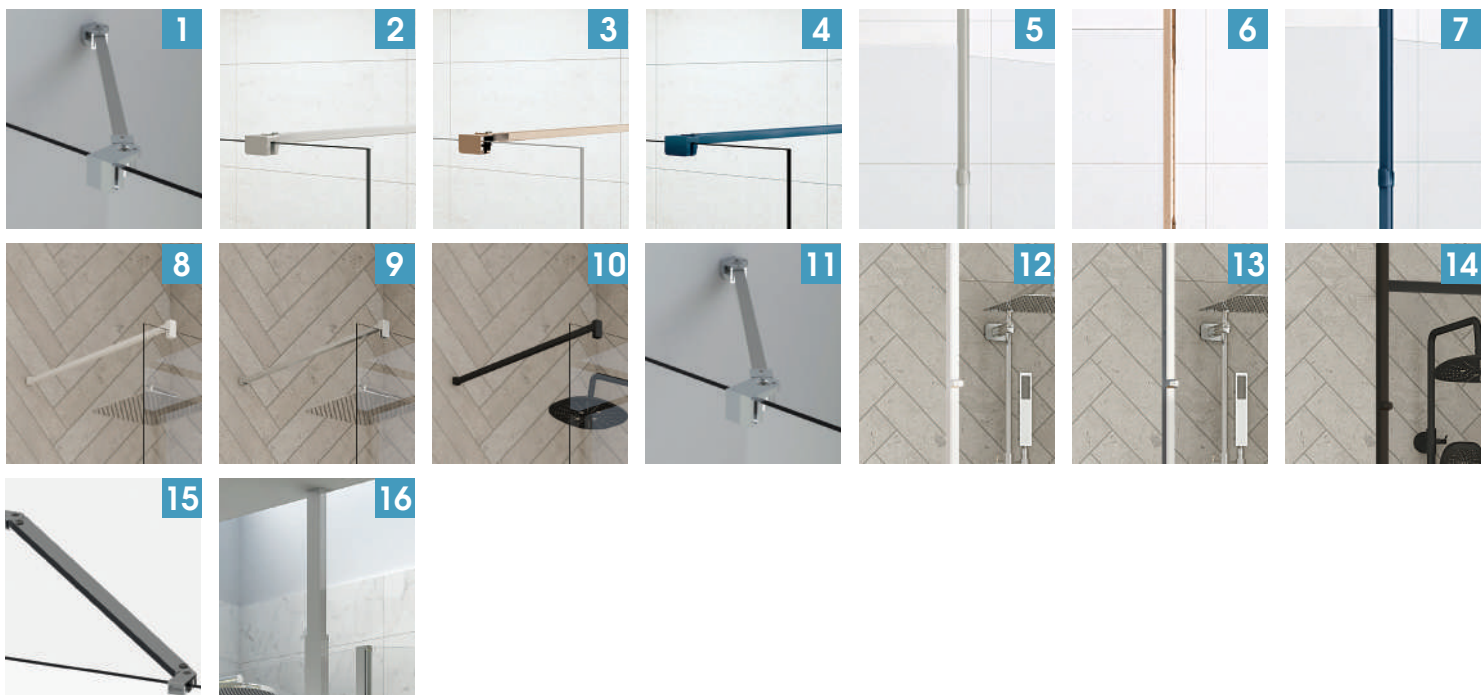

Profilés de fixation latérale

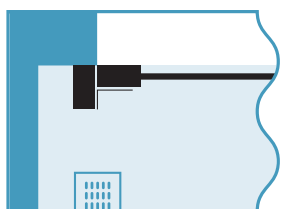

Gamme Smart Design (Solo et Fixe)



Gamme Smart Design



Gamme Smart Express



Gamme Supra



Parois

Dimensions en cm		Flat	Kinequartz équerres	Kinequartz profilé	Kinestyle	Ekinox
Épaisseur du profilé vertical	N	voir pages produit	-	voir pages produit	3,9	2,4
Épaisseur de l'équerre	N1	-	6	-	-	-
Épaisseur de la charnière	N2	-	6	-	-	-
Épaisseur du profilé horizontal	L	2,5	-	-	-	-
Réglage du faux-aplomb	F	1,5	0,5	1,5	3	voir pages produit

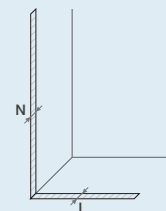

Dimensions en cm		Smart Design	Smart Express	Supra
Épaisseur du profilé vertical	N	voir pages produit	3,5	4,4
Épaisseur de l'équerre	N1	-	-	-
Épaisseur de la charnière	N2	-	-	-
Épaisseur du profilé horizontal	L	voir pages produit	2	1,9
Réglage du faux-aplomb	F	1,5	1,5	2,5

Réglage du faux-aplomb au mur

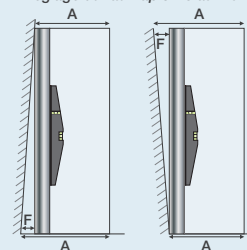

Mémo étanchéité Parois

▶ ÉTANCHÉITÉ MOYENNE

Gammes Kinequartz équerres, Kinequartz profilé, Kinestyle, Ekinox, Smart Design sans seuil, Smart Express sans seuil, Supra sans seuil, Supra Samoa et Columba

La priorité est accordée au design, avec une étanchéité moyenne.

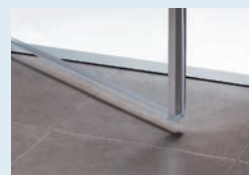

▶ HAUTE ÉTANCHÉITÉ

Produits Flat et pare-bains Smart Design

Pour ces produits, l'étanchéité a été renforcée par une barre de seuil. Celle-ci accorde une étanchéité totale en utilisation standard.

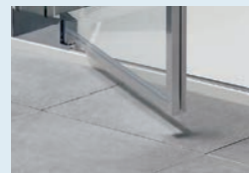

▶ ÉTANCHÉITÉ MAXIMALE

Gammes Smart Design avec seuil, Smart Express et Supra

L'étanchéité est parfaite et le profilé horizontal bas assure un confort optimal.

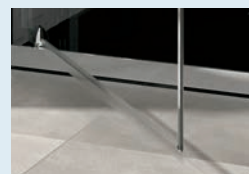

Mémo Cabines et débits d'eau

Pour un confort total, il est indispensable de respecter le débit nécessaire au bon fonctionnement de l'espace douche. Voici un tableau récapitulant les différents débits de nos cabines, douchettes à main, douches pluie et buses.

Type	Débit
Douchette à main	entre 7 et 14 l./mn
Douche pluie	entre 9 et 10 l./mn
Buse hydromassante	entre 2 et 3 l./mn

Mémo qualité

NF 15200

Appareils sanitaires : Cabines de douche multifonctions.



Directive sur la qualité pour le revêtement par anodisation de l'aluminium.

NF 60335

Sécurité des appareils électrodomestiques et analogues.

NF 12150

Verre de sécurité. Haute résistance et fragmentation fine en cas de bris.

NF 14527

Receveur de douche à usage domestique.



Installation sans silicone pour les cabines et les parois de la gamme Classic.



Directive sur la qualité pour le revêtement par thermo laquage de l'aluminium destiné à l'architecture.

NF 14428

Parois de douche : Prescription fonctionnelles et méthodes d'essai.



Nous sommes capables de fournir les **pièces détachées** d'un produit dans les **10 ans** suivant son achat.



Ce label relatif à la **réglementation sur l'accessibilité** concerne les produits suivants :

- Receveur de douche extra-plat
- Baignoire à porte
- Barre de maintien
- Paroi de douche sans seuil
- Siège de douche

Plus d'informations sur salledebains.fr

Crédit d'impôt

Ce crédit d'impôt concerne **toutes les personnes** réalisant des dépenses d'installation d'équipements spécialement conçus pour les personnes âgées ou handicapées (voir onglet Accessibilité) :

- ▶ les **maines courantes**,
- ▶ les **barres de maintien**,
- ▶ les **sièges** à fixer au mur,
- ▶ les **rampes d'accès** fixes

Les équipements concernés doivent être **installés par un professionnel** et faire l'objet d'une **facture détaillée**.

Le crédit d'impôt est calculé sur le **prix des équipements et la main d'œuvre TTC**. Son taux est égal à **25%** des dépenses effectuées

CONDITIONS GÉNÉRALES DE VENTE

DOUCHE, REMPLACEMENT DE BAIGNOIRE & ACCESSOIRES

1 - Généralités

Les présentes conditions générales de vente s'appliquent aux produits vendus par la société AQUAPRODUCTION ayant son siège social sis 9 rue de Rouans 44680 Chaumes en Retz.

Toute livraison ou prestation de AQUAPRODUCTION pour ses marques commerciales est régie exclusivement par les présentes Conditions Générales de Vente ainsi que par la réglementation en vigueur.

AQUAPRODUCTION refuse expressément l'application des éventuelles Conditions Générales de l'acheteur, y compris pour les clauses dont il ne serait pas fait mention dans les présentes Conditions Générales de Vente, à quelque moment que ce soit. Tout client de AQUAPRODUCTION ne pourra faire état ou usage des marques, logos, documents, projets, études, plans, schémas ou tout autre droit de propriété intellectuelle lui appartenant qu'avec l'autorisation expresse, écrite et préalable de sa part à la seule fin de promouvoir la revente de produits commercialisés dans les conditions normales en regard de son activité. AQUAPRODUCTION se réserve le droit de s'opposer, de faire cesser ou demander réparation de toute utilisation qu'elle jugerait déloyale, constitutive d'un acte de parasitisme commercial ou contraire à son image ou à des droits concédés.

2 - Produits

Les produits vendus par AQUAPRODUCTION sous ses marques commerciales peuvent être modifiés ou supprimés à tout moment sans avis préalable du client. L'envoi au client du catalogue, du tarif ou de toute autre documentation faisant référence aux produits ne fait pas obstacle à ce droit de modification ou suppression.

Les informations relatives aux produits comme poids, dimensions, contenances, couleurs et autres spécifications figurant dans les catalogues, tarifs et documentations sont communiqués à titre indicatif et ne sauraient engager la responsabilité de AQUAPRODUCTION.

Les prix de vente publics indicatifs ne sont communiqués aux clients qu'à ce titre. Les clients demeurent libres de fixer leur propre prix de vente dans le respect des dispositions légales en vigueur et de l'image des produits. Les clients en assument alors la pleine responsabilité.

IDU :

Emballages auprès de Citeo : FR022333_01FBRI

DEEE auprès d'Ecosystem : FR022333_05735M

REP PMCB auprès de Valobat : FR022333_04BWAB

3 - Commandes et Conditions de livraison

Les commandes de l'acheteur sont considérées comme acceptées après confirmation écrite de la part de AQUAPRODUCTION par accusé de réception et aucun bon pour accord supplémentaire n'est attendu de l'acheteur avant l'expédition. Elles sont acceptées pour livraison dans la limite des stocks disponibles. Les délais mentionnés dans les accusés de réception de commandes sont toujours indicatifs. Les retards éventuels ne donnent pas le droit à l'acheteur d'annuler la vente, de refuser la marchandise ou de réclamer des pénalités de retard ou dommages-intérêts.

AQUAPRODUCTION demeure entièrement libre de la suite à donner à toute demande de modification ou d'annulation de commande qu'elle aurait reçue d'un client avant l'expédition.

Dès lors que les produits ont été expédiés, aucune modification ou annulation de commande ne pourra être prise en compte.

4 - Conditions de livraison

Les délais de livraison indiqués sur les offres de prix et les accusés de réception de commandes sont toujours indicatifs, étant notamment liés aux contraintes de production de AQUAPRODUCTION.

Quel que soit le mode de transport utilisé par AQUAPRODUCTION et nonobstant la clause de réserve de propriété figurant à l'article concerné, nos marchandises voyagent aux risques et périls du client destinataire. AQUAPRODUCTION décline donc toute responsabilité au sujet des avaries ou des pertes de quelque nature qu'elles soient. Il en est de même au sujet des retards que les marchandises pourraient subir en cours de transport.

Il appartient au client destinataire de faire les réserves nécessaires auprès du transporteur sur les documents de transport et de confirmer ces réserves par lettre recommandée avec avis de réception dans les 3 jours de la réception des marchandises et d'en adresser une copie accompagnée du bon de livraison à AQUAPRODUCTION dans les 5 jours de la réception des marchandises comme cela est spécifié dans l'article L133-3 du Code du Commerce. De même, il appartient au client destinataire d'engager les éventuels recours vis-à-vis du transporteur comme cela est spécifié dans les articles L132-5, L132-7 et L133-1 du Code du Commerce. Les réclamations ne pourront être prises en considération qu'en application de cette règle.

La livraison des produits est exclusivement effectuée au lieu convenu lors de la commande.

Tous les prix et tarifs s'entendent franco de port* pour livraison en France métropolitaine. *valable pour les livraisons hors îles, montagnes, ZFE et stations balnéaires, accessibles en semi-remorque, avec déchargement au chariot par le client, sans besoin spécifique lié à l'organisation logistique du client (exemple: prise de rdv obligatoire, 2ème présentation en cas d'absence du client, frais de stockage du transporteur, frais retour du transporteur en cas d'annulation de commande etc.).

Pour une Livraison Express sur demande (commande en J livré en J+1 ou J+2 avant 18h00 selon la région) l'acheteur supporte les frais de traitement associés à la commande.

5 - Garantie

Tous les produits de AQUAPRODUCTION sont couverts par la garantie des vices cachés suivant les articles 1641 et s. du Code Civil

A titre de garantie contractuelle complémentaire, AQUAPRODUCTION garantit ses produits, à l'exclusion de ceux d'exposition contre tout défaut de matière et vice de fabrication pendant les durées suivantes : 2 ans pour les produits finis ; 1 an pour les pièces détachées ou de remplacement.

Cette garantie contractuelle court à compter de la date de livraison chez le consommateur ou d'enlèvement par ce dernier sur présentation de la facture d'achat original sous réserve des dispositions suivantes : - les produits doivent être installés dans le strict respect des prescriptions indiquées par AQUAPRODUCTION et des règles de l'art concernant le montage et l'installation

- les produits ne peuvent subir une utilisation anormale ou fautive comme absence d'entretien, entretien inadéquat, utilisation de produits chimiques ou de produits de nettoyage non destinés à l'entretien de l'appareil, de présence de calcaire

- les produits ne peuvent subir des chocs ou dommages occasionnés par des opérations de transport, de déplacement, de manipulation, d'erreurs de tension, de branchements, de surtension dues au secteur ou aux orages

- les produits ne peuvent être démontés, réparés ou modifiés que par les installateurs ou par des techniciens de maintenance du vendeur agréés par AQUAPRODUCTION

A défaut de respect de ces dispositions, la garantie contractuelle ne saurait être appliquée au produit concerné. AQUAPRODUCTION précise que ses verres sont spécifiquement conçus pour un usage en tant qu'élément de paroi ou de cabine de douche et répondent à la norme NF EN 14428.

Cette garantie contractuelle ne couvre pas les défauts et détériorations provoqués par l'usure naturelle des pièces, les dommages causés par la qualité de l'eau comme ceux causés par un usage inapproprié, une utilisation abusive, une négligence, un accident ou un entretien défectueux.

AQUAPRODUCTION déterminera seule, au regard des pièces et informations communiquées si le problème rencontré est couvert par cette garantie contractuelle. En cas de désaccord, l'acheteur pourra diligenter une expertise à ses frais. Une intervention au titre de la garantie ne prolonge pas la durée initiale de celle-ci.

La garantie est limitée à la réparation, au remplacement des pièces dont la défectuosité a été constatée ou au remboursement de celles-ci par émission d'un avoir au profit de l'acheteur, à l'exclusion de la réparation de tout autre dommage. Ce dernier ne pourra en aucun cas réclamer d'indemnités pour la privation de jouissance de son propre client résultant de la défectuosité ou du dysfonctionnement de l'appareil ou de la réparation de dommages et intérêts.

A défaut de produit identique disponible, le remplacement sera réalisé par un produit comparable à la discrétion de AQUAPRODUCTION.

6 - Retours

Aucune marchandise ne pourra être retournée sans accord préalable de AQUAPRODUCTION, matérialisé pour chaque demande par la validation des « Conditions de Reprises » par l'acheteur. Après réception du matériel retourné, un avoir sera établi sur la base du prix facturé minoré des frais de manutention (d'un minimum de 30 % - taux évolutif en fonction de la date de la commande). En aucun cas AQUAPRODUCTION ne pourra reprendre des articles :

- qui ne sont pas en parfait état (pièce et emballage) ou
- qui ne figurent plus dans les catalogues en vigueur à la date du retour ou
- dont la facture a été émise plus d'un an avant la date du retour.

7 - Clause limitative de responsabilité

Dans tous les cas où la responsabilité de AQUAPRODUCTION serait valablement mise en cause, celle-ci sera strictement limitée à l'indemnisation des dommages ayant un lien de causalité direct avec le manquement en cause, dans la limite d'un plafond d'indemnisation correspondant au prix de la commande litigieuse.

8 - Conditions financières

Les marchandises sont vendues par AQUAPRODUCTION selon son tarif en vigueur au jour de la commande.

Les achats sont facturés selon le montant convenu avec l'acheteur, les prix sont indiqués en Euros et s'entendent hors taxes et le cas échéant, hors frais spécifiques.

Le montant de l'éco-participation REP PMCB peut être amené à évoluer sans préavis, selon le barème légal défini par l'organisme collecteur. L'éco-participation est obligatoire, s'applique de fait à tous les produits vendus par Aquaproduction et ne peut bénéficier d'aucune remise commerciale.

AQUAPRODUCTION est libre de mettre à jour ou de modifier son tarif à tout moment, ces modifications s'appliquent immédiatement aux commandes recueillies postérieurement à la modification tarifaire.

9 - Conditions de paiement

Les produits sont payables comptant et sans escompte au siège de AQUAPRODUCTION. Toute autre modalité ne peut exister qu'en vertu d'un accord conclu dans le respect des dispositions de l'article L441-10 du Code du Commerce ou des accords conclus par les organisations professionnelles.

La date d'émission de nos factures est le point de départ du délai consenti à l'acheteur pour le paiement à l'exclusion de toute autre date.

En cas de non-respect des échéances, le taux des pénalités de retard est fixé à trois fois le taux de l'intérêt légal.

Le montant de l'indemnité forfaitaire pour frais de recouvrement due de plein droit au créancier en cas de retard de paiement, conformément à l'article D. 441-5 du Code de commerce, est fixé à 40 €.

Lorsque les frais de recouvrement exposés sont supérieurs au montant de cette indemnité forfaitaire, AQUAPRODUCTION se réserve le droit de demander une indemnisation complémentaire, sur justification.

Aucune réclamation sur la qualité d'un produit ne saurait être suspensive du paiement de celui-ci, si sa défectuosité n'a pas été préalablement admise par AQUAPRODUCTION.

Toute note de débit établie d'office et/ou déduction directe sur facture sans accord préalable de AQUAPRODUCTION est inopérante et produit les effets d'un défaut de règlement.

AQUAPRODUCTION se réserve le droit de déterminer pour chacun de ses clients le montant maximal de l'encours de crédit fournisseur consenti en fonction des renseignements financiers communiqués.

AQUAPRODUCTION pourra également exiger certaines garanties ou le règlement comptant avant livraison notamment en cas de modification de la capacité du débiteur dans son activité professionnelle ou de cession, de location, de mise en nativissement ou apport de son fonds de commerce ayant un effet défavorable sur le crédit de l'acheteur.

En cas de défaut de paiement 96 heures après mise en demeure restée infructueuse, AQUAPRODUCTION pourra se prévaloir de la résolution de la vente de plein droit et demander en référé la restitution des produits, sans préjudice de tous autres dommages et intérêts. AQUAPRODUCTION se réserve également le droit de prononcer la déchéance du terme de toutes les commandes en cours restées impayées et de notifier à l'acheteur la résiliation de toutes les commandes impayées antérieures, livrées ou en cours de livraison.

En cas de paiement par effet de commerce, le défaut de retour de l'effet sera considéré comme un refus d'acceptation assimilable à un défaut de paiement. De même, lorsque le paiement est échelonné, le non-paiement d'une seule échéance entraînera exigibilité immédiate de la totalité de la dette sans mise en demeure.

Dans tous les cas qui précèdent, les sommes qui seraient dues pour d'autres livraisons ou pour tout autre cause deviendront immédiatement exigibles si AQUAPRODUCTION n'opte pas pour la résolution des commandes correspondantes. L'acheteur devra alors rembourser tous les frais occasionnés par le recouvrement contentieux des sommes dues y compris les honoraires d'officiers ministériels.

En aucun cas les paiements ne peuvent être suspendus ni faire l'objet d'une quelconque compensation sans l'accord préalable écrit de AQUAPRODUCTION. Tout paiement partiel s'imputera d'abord sur la partie non privilégiée de la créance puis sur la somme dont l'exigibilité est la plus ancienne.

10 - Réserve de propriété

Conformément aux articles 2367 et suivants du Code civil, AQUAPRODUCTION se réserve expressément la propriété des marchandises vendues jusqu'à paiement intégral du prix, et de ses accessoires, étant précisé que seul l'encaissement effectif du prix facturé vaudra paiement.

L'acheteur en assure à ses frais, risques et périls, la garde et la conservation. Il sera responsable des dommages causés par les marchandises vendues.

L'acheteur doit informer AQUAPRODUCTION immédiatement de toutes menaces, actions ou toute autre mesure pouvant mettre en cause son droit de propriété. L'acheteur est autorisé à revendre les marchandises dans le cadre de ses activités normales et courantes.

AQUAPRODUCTION pourra mettre en jeu la présente clause pour tout ou partie, à son choix, des marchandises concernées.

En cas de difficultés de nature à compromettre la continuité de l'exploitation ou d'ouverture d'une procédure de conciliation, de sauvegarde, de redressement judiciaire ou de liquidation judiciaire à l'encontre de l'acheteur, celui-ci devra en aviser AQUAPRODUCTION immédiatement afin qu'un inventaire des marchandises puisse être dressé sans délais et que le droit de les revendiquer puisse être exercé. Dans ces cas, l'acheteur s'interdit de poursuivre l'utilisation ou la vente des marchandises sans accord écrit de AQUAPRODUCTION.

11 - Attribution de juridiction

Les présentes conditions générales de vente sont soumises à la loi française.

Seul sera compétent le Tribunal du ressort du siège de AQUAPRODUCTION pour statuer de tout litige ayant trait à la validité, l'interprétation ou l'exécution des présentes.

Cette clause s'applique même en cas de référé, de demande incidente ou de pluralité de défendeurs et quel que soit le mode de livraison et les modalités de paiement.

12 - Prescription commerciale

Toute réclamation relative aux sommes éventuellement dues par AQUAPRODUCTION, quelle qu'en soit la cause, au titre d'une année civile, doit lui être notifiée par lettre recommandée avec avis de réception au plus tard dans un délai d'un an qui suit ladite année. Il s'agit d'un aménagement conventionnel du délai de prescription en application de l'article 2254 du Code civil.

Passé ce délai, aucune somme au titre de l'année civile écoulée ne pourra être réclamée à AQUAPRODUCTION, à quelque titre que ce soit.

CONDITIONS GÉNÉRALES DE VENTE

DOUCHE/BAIN

1 – Généralités

Les présentes conditions générales de vente s'appliquent aux produits vendus la société SETMA EUROPE ayant son siège social ZI Athéna III voie Antiope 13600 LA CIOTAT. Toute livraison ou prestation de SETMA EUROPE pour ses marques commerciales est régie exclusivement par les présentes Conditions Générales de Vente ainsi que par la réglementation en vigueur. SETMA EUROPE refuse expressément l'application des éventuelles Conditions Générales de l'acheteur, y compris pour les clauses dont il ne serait pas fait mention dans les présentes Conditions Générales de Vente, à quelque moment que ce soit. Tout client de SETMA EUROPE ne pourra faire état ou usage des marques, logos, documents, projets, études, plans, schémas ou tout autre droit de propriété intellectuelle lui appartenant qu'avec l'autorisation expresse, écrite et préalable de sa part à la seule fin de promouvoir la vente des produits commercialisés dans les conditions normales en regard de son activité. SETMA EUROPE se réserve le droit de s'opposer, de faire cesser ou demander réparation de toute utilisation qu'elle jugerait déloyale, constitutive d'un acte de parasitisme commercial ou contraire à son image ou à des droits concédés.

2 – Produits

Les produits vendus par SETMA EUROPE sous ses marques commerciales peuvent être modifiés ou supprimés à tout moment sans avis préalable du client. L'envoi au client du catalogue, du tarif ou de toute autre documentation faisant référence aux produits ne fait pas obstacle à ce droit de modification ou suppression. Les informations relatives aux produits comme poids, dimensions, contenances, couleurs et autres spécifications figurant dans les catalogues, tarifs et documentations sont communiqués à titre indicatif et ne sauraient engager la responsabilité de SETMA EUROPE. Les prix de vente publics indicatifs ne sont communiqués aux clients qu'à ce titre. Les clients demeurent libres de fixer leur propre prix de vente dans le respect des dispositions légales en vigueur et de l'image des produits. Les clients en assumant alors la pleine responsabilité.

IDU :

Emballages auprès de Citeo : FR210693_01WYIN

DEEE auprès d'Ecosystem : FRO22897

Fin de vie des produits auprès de VALOBAT (hors DEEE) : FR210693_04HHXP

3 – Commandes et Conditions de livraison

Les délais de livraison indiqués sur les offres de prix et les accusés de réception de commandes sont toujours indicatifs, étant notamment liés aux contraintes de production de SETMA EUROPE. Quel que soit le mode de transport utilisé par SETMA EUROPE et nonobstant la clause de réserve de propriété figurant à l'article concerné, nos marchandises voyagent aux risques et périls du client destinataire. SETMA EUROPE décline donc toute responsabilité au sujet des avaries ou des pertes de quelque nature qu'elles soient. Il en est de même au sujet des retards que les marchandises pourraient subir en cours de transport. Il appartient au client destinataire de faire les réserves nécessaires auprès du transporteur sur les documents de transport et de confirmer ces réserves par lettre recommandée avec avis de réception dans les 3 jours de la réception des marchandises et d'en adresser une copie accompagnée du bon de livraison à SETMA EUROPE dans les 5 jours de la réception des marchandises comme cela est spécifié dans l'article L133-3 du Code de Commerce. De même, il appartient au client destinataire d'engager les éventuels recours vis-à-vis du transporteur comme cela est spécifié dans les articles L132-5, L132-7 et L133-1 du Code de Commerce. Les réclamations ne pourront être prises en considération qu'en application de cette règle. La livraison des produits est exclusivement effectuée au lieu convenu lors de la commande. Tous les prix et tarifs des produits finis s'entendent franco de port pour livraison en France métropolitaine. Pour une Livraison Express sur demande (commande en J+1 ou J+2 avant 18h00 selon la région) l'acheteur supporte les frais de traitement (sur devis) associés à la commande.

4 – Conditions de livraison

Les délais de livraison indiqués sur les offres de prix et les accusés de réception de commandes sont toujours indicatifs, étant notamment liés aux contraintes de production de SETMA EUROPE. Quel que soit le mode de transport utilisé par SETMA EUROPE et nonobstant la clause de réserve de propriété figurant à l'article concerné, nos marchandises voyagent aux risques et périls du client destinataire. SETMA EUROPE décline donc toute responsabilité au sujet des avaries ou des pertes de quelque nature qu'elles soient. Il en est de même au sujet des retards que les marchandises pourraient subir en cours de transport. Il appartient au client destinataire de faire les réserves nécessaires auprès du transporteur sur les documents de transport et de confirmer ces réserves par lettre recommandée avec avis de réception dans les 3 jours de la réception des marchandises et d'en adresser une copie accompagnée du bon de livraison à SETMA EUROPE dans les 5 jours de la réception des marchandises comme cela est spécifié dans l'article L133-3 du Code de Commerce. De même, il appartient au client destinataire d'engager les éventuels recours vis-à-vis du transporteur comme cela est spécifié dans les articles L132-5, L132-7 et L133-1 du Code de Commerce. Les réclamations ne pourront être prises en considération qu'en application de cette règle. La livraison des produits est exclusivement effectuée au lieu convenu lors de la commande. Tous les prix et tarifs s'entendent franco de port pour livraison en France métropolitaine. Pour une Livraison Express sur demande (commande en J+1 ou J+2 avant 18h00 selon la région) l'acheteur supporte les frais de traitement associés à la commande.

5 – Garantie

Tous les produits de SETMA EUROPE sont couverts par la garantie des vices cachés suivant les articles 1641 et s. du Code Civil A titre de garantie contractuelle complémentaire, SETMA EUROPE garantit ses produits, à l'exclusion de ceux d'exposition contre tout défaut de matière et vice de fabrication pendant les durées suivantes : 2 ans pour les produits finis ; 1 an pour les pièces détachées ou de remplacement et les produits d'expositions. Cette garantie contractuelle court à compter de la date de livraison chez le consommateur ou d'enlèvement par ce dernier sur présentation de la facture d'achat original sous réserve des dispositions suivantes :

- les produits doivent être installés dans le strict respect des prescriptions indiquées par SETMA EUROPE et des règles de l'art concernant le montage et l'installation -les produits ne peuvent subir une utilisation anormale ou fautive comme absence d'entretien, entretien inadéquat, utilisation de produits chimiques ou de produits de nettoyage non destinés à l'entretien de l'appareil, de présence de calcaire -les produits ne peuvent subir des chocs ou dommages occasionnés par des opérations de transport, de déplacement, de manipulation, d'erreurs de tension, de branchements, de surtension dues au secteur ou aux orages -les produits ne peuvent être démontés, réparés ou modifiés que par les installateurs ou par des techniciens de maintenance du vendeur agréés par SETMA EUROPE, sauf accord écrit du service client.

A défaut de respect de ces dispositions, la garantie contractuelle ne saurait être appliquée au produit concerné. Cette garantie contractuelle ne couvre pas les défauts et détériorations provoqués par l'usage naturel des pièces, les dommages causés par la qualité de l'eau comme ceux causés par un usage inapproprié, une utilisation abusive, une négligence, un accident ou un entretien défectueux hors de son usage initialement prévu rattaché aux fonctionnalités du produit dans le respect des notices d'utilisation et d'installation livrées avec le dit produit. SETMA EUROPE déterminera seule, au regard des pièces et informations communiquées si le problème rencontré est couvert par cette garantie contractuelle. En cas de désaccord, l'acheteur pourra diligenter une expertise à ses frais. Une intervention au titre de la garantie ne prolonge pas la durée initiale de celle-ci. La garantie est limitée à la réparation, au remplacement des pièces dont la défectuosité a été constatée ou au remboursement de celles-ci

par émission d'un avoir au profit de l'acheteur, à l'exclusion de la réparation de tout autre dommage. Ce dernier ne pourra en aucun cas réclamer d'indemnités pour la privation de jouissance de son propre client résultant de la défectuosité ou du dysfonctionnement de l'appareil ou de la réparation de dommages et

intérêts. A défaut de produit identique disponible, le remplacement sera réalisé par un produit comparable à la discrétion de SETMA EUROPE.

6 - Retours

Aucune marchandise ne pourra être retournée sans accord préalable de SETMA EUROPE. Après réception du matériel retourné, un avoir sera établi sur la base du prix facturé minoré des frais de manutention (d'un minimum de 30 %-taux évolutif en fonction de la date de la commande). En aucun cas SETMA EUROPE ne pourra reprendre des articles :

- qui ne sont pas en parfait état (pièce et emballage) ou
- qui ne figurent plus dans les catalogues en vigueur à la date du retour ou
- dont la facture a été émise plus d'un an avant la date du retour.

7 - Clause limitative de responsabilité

Dans tous les cas où la responsabilité de SETMA EUROPE serait valablement mise en cause, celle-ci sera strictement limitée à l'indemnisation des dommages ayant un lien de causalité direct avec le manquement en cause, dans la limite d'un plafond d'indemnisation correspondant au prix de la commande litigieuse.

8 - Conditions financières

Les marchandises sont vendues par SETMA EUROPE selon son tarif en vigueur au jour de la commande. Les achats sont facturés selon le montant convenu avec l'acheteur, les prix sont indiqués en Euros et s'entendent hors taxes et le cas échéant, hors frais spécifiques. SETMA EUROPE est libre de mettre à jour ou de modifier son tarif à tout moment, ces modifications s'appliquent immédiatement aux commandes recueillies postérieurement à la modification tarifaire.

9 - Conditions de paiement

Les produits sont payables comptant et sans escompte au siège de SETMA EUROPE. Toute autre modalité ne peut exister qu'en vertu d'un accord conclu dans le respect des dispositions de l'article L441-10 du Code de Commerce ou des accords conclus par les organisations professionnelles. La date de paiement de nos factures est le point de départ du délai consenti à l'acheteur pour le paiement à l'exclusion de toute autre date. En cas de non-respect des échéances, le taux des pénalités de retard est fixé à trois fois le taux de l'intérêt légal. Le montant de l'indemnité forfaitaire pour frais de recouvrement due de plein droit au créancier en cas de retard de paiement, conformément à l'article D. 441-5 du Code de commerce, est fixé à 40 €. Lorsque les frais de recouvrement exposés sont supérieurs au montant de cette indemnité forfaitaire, SETMA EUROPE se réserve le droit de demander une indemnisation complémentaire, sur justification. Aucune réclamation sur la qualité d'un produit ne saurait être suspensive du paiement de celui-ci, si sa défectuosité n'a pas été préalablement admise par SETMA EUROPE. Toute note de débit établie d'office et/ou déduction directe sur facture sans accord préalable de SETMA EUROPE est inopérante et produira les effets d'un défaut de règlement.

SETMA EUROPE se réserve le droit de déterminer pour chacun de ses clients le montant maximal de l'encours de crédit fournisseur consenti en fonction des renseignements financiers communiqués.

SETMA EUROPE pourra également exiger certaines garanties ou le règlement comptant avant livraison notamment en cas de modification de la capacité du débiteur dans son activité professionnelle ou de cession, de location, de mise en nantissement ou apport de son fonds de commerce ayant un effet défavorable sur le crédit de l'acheteur.

En cas de défaut de paiement 96 heures après mise en demeure restée infructueuse, SETMA EUROPE pourra se prévaloir de la résolution de la vente de plein droit et demander en référé la restitution des produits, sans préjudice de tous autres dommages et intérêts. SETMA EUROPE se réserve également le droit de prononcer la déchéance du terme de toutes les commandes en cours restées impayées et de notifier à l'acheteur la résiliation de toutes les commandes impayées antérieures, livrées ou en cours de livraison.

En cas de paiement par effet de commerce, le défaut de retour de l'effet sera considéré comme un refus d'acceptation assimilable à un défaut de paiement. De même, lorsque le paiement est échelonné, le nonpaiement d'une seule échéance entraînera exigibilité immédiate de la totalité de la dette sans mise en demeure. Dans tous les cas qui précèdent, les sommes qui seraient dues pour d'autres livraisons ou pour tout autre cause deviendront immédiatement exigibles si SETMA EUROPE n'opte pas pour la résolution des commandes correspondantes. L'acheteur devra alors rembourser tous les frais occasionnés par le recouvrement contentieux des sommes dues y compris les honoraires d'officiers ministériels.

En aucun cas les paiements ne peuvent être suspendus ni faire l'objet d'une quelconque compensation sans l'accord préalable écrit de SETMA EUROPE. Tout paiement partiel s'imputera d'abord sur la partie non privilégiée de la créance puis sur la somme dont l'exigibilité est la plus ancienne.

10- Réserve de propriété

Conformément aux articles 2367 et suivants du Code civil, SETMA EUROPE se réserve expressément la propriété des marchandises vendues jusqu'à paiement intégral du prix, et de ses accessoires, étant précisé que seul l'encaissement effectif du prix facturé vaudra paiement.

L'acheteur en assure à ses frais, risques et périls, la garde et la conservation. Il sera responsable des dommages causés par les marchandises vendues.

L'acheteur doit informer SETMA EUROPE immédiatement de toutes menaces, actions ou toute autre mesure pouvant mettre en cause son droit de propriété. L'acheteur est autorisé à revendre les marchandises dans le cadre de ses activités normales et courantes.

SETMA EUROPE pourra mettre en jeu la présente clause pour tout ou partie, à son choix, des marchandises concernées. En cas de difficultés de nature à compromettre la continuité de l'exploitation ou d'ouverture d'une procédure de conciliation, de sauvegarde, de redressement judiciaire ou de liquidation judiciaire à l'encontre de l'acheteur, celui-ci devra en aviser SETMA EUROPE immédiatement afin qu'un inventaire des marchandises puisse être dressé sans délai et que le droit de les revendiquer puisse être exercé. Dans ces cas, l'acheteur s'interdit de poursuivre l'utilisation ou la vente des marchandises sans accord écrit de SETMA EUROPE.

11 -Attribution de juridiction

Les présentes conditions générales de vente sont soumises à la loi française.

Seul sera compétent le Tribunal du ressort du siège de SETMA EUROPE pour statuer de tout litige ayant trait à la validité, l'interprétation ou l'exécution des présentes.

Cette clause s'applique même en cas de référé, de demande incidente ou de pluralité de défendeurs et quel que soit le mode de livraison et les modalités de paiement.

12 -Prescription commerciale

Toute réclamation relative aux sommes éventuellement dues par SETMA EUROPE, quelle qu'en soit la cause, au titre d'une année civile, doit lui être notifiée par lettre recommandée avec avis de réception au plus tard dans un délai d'un an qui suit ladite année. Il s'agit d'un aménagement conventionnel du délai de prescription en application de l'article 2254 du Code civil.

Passé ce délai, aucune somme au titre de l'année civile écoulée ne pourra être réclamée à SETMA EUROPE, à quelque titre que ce soit. Passé ce délai, aucune somme au titre de l'année civile écoulée ne pourra être réclamée à SETMA EUROPE, à quelque titre que ce soit.

DOUCHE - Parois		
Aide au choix - Parois	p.16	
Aide au choix - Walk-in	p.22	A
Alpha Solo	p.24	A
Ekinox - Bon de commande sur-mesure	p.106	
Ekinox - Caractéristiques gamme	p.90	
Ekinox - Focus montage	p.92	
Ekinox C	p.101	SM
Ekinox C+F	p.104	SM
Ekinox Duo	p.96	A SM
Ekinox P	p.100	A SM
Ekinox P+F	p.102	A SM
Ekinox Solo	p.94	A SM
Ekinox+ Concept	p.98	
Ekinox+ Renvoi d'angle	p.99	A SM
Flat - Caractéristiques gamme	p.46	N
Flat C	p.48	N
Flat C+F	p.50	N
Kinequartz - Caractéristiques gamme	p.54	
Kinequartz équerres 2P	p.62	SM
Kinequartz équerres - Bon de commande sur-mesure	p.64	
Kinequartz équerres Duo	p.60	A SM
Kinequartz équerres P	p.61	SM
Kinequartz équerres P+F	p.63	SM
Kinequartz équerres Solo	p.58	A SM
Kinequartz - Focus montage	p.57	
Kinequartz profilé 2P	p.72	SM
Kinequartz profilé - Bon de commande sur-mesure	p.74	
Kinequartz profilé Duo	p.70	A SM
Kinequartz profilé P	p.71	SM
Kinequartz profilé P+F	p.73	SM
Kinequartz profilé Solo	p.68	A SM
Kinestyle - Caractéristiques gamme	p.80	
Kinestyle A	p.85	
Kinestyle C	p.84	
Kinestyle C+F	p.87	
Kinestyle P	p.83	
Kinestyle P+F	p.86	
Kinestyle Solo	p.82	A
Smart Design - Caractéristiques gamme	p.112	
Smart Design 2P avec seuil	p.170	A
Smart Design 2P sans seuil	p.130	A SM
Smart Design 2P XXL sans seuil	p.131	
Smart Design 3V sans seuil	p.138	
Smart Design 3V sans seuil + F	p.150	
Smart Design A/C avec seuil	p.176	SM
Smart Design A/C sans seuil	p.154	SM
Smart Design A/P sans seuil	p.152	A SM
Smart Design A/S sans seuil	p.156	A
Smart Design avec seuil - Bon de commande sur-mesure	p.180	
Smart Design C avec seuil	p.172	SM
Smart Design C Extensible avec seuil	p.174	
Smart Design C Extensible sans seuil	p.136	A
Smart Design C sans seuil	p.134	A SM
Smart Design C Extensible sans seuil + F	p.148	A
Smart Design C sans seuil + F	p.146	A SM
Smart Design Fixe	p.179	SM
Smart Design - Focus montage	p.114	
Smart Design P avec seuil	p.166	SM
Smart Design P Charnières sans seuil	p.124	N
Smart Design P Charnières sans seuil + F sans seuil	p.140	N
Smart Design P Extensible avec seuil	p.168	
Smart Design Porte centrale sans seuil	p.128	A SM
Smart Design P sans seuil	p.126	A SM
Smart Design P sans seuil + F sans seuil	p.142	A SM
Smart Design R/C avec seuil	p.178	
Smart Design R/P sans seuil	p.157	A
Smart Design S avec seuil	p.171	
Smart Design S sans seuil	p.132	A
Smart Design S sans seuil + F sans seuil	p.144	A
Smart Design S XXL sans seuil	p.133	A
Smart Design sans seuil - Bon de commande sur-mesure	p.158	
Smart Design Solo	p.116	A SM
Smart Design Solo Factory	p.118	A
Smart Design Solo Nordic	p.119	A SM
Smart Design Solo P	p.122	A SM
Smart Design Solo S	p.123	A
Smart Design Volet Duo	p.120	A SM
Smart Express - Caractéristiques gamme	p.184	
Smart Express 2P	p.191	
Smart Express 3V	p.194	
Smart Express A/3V	p.197	
Smart Express A/C	p.196	
Smart Express C	p.193	
Smart Express C sans seuil	p.188	
Smart Express Fixe	p.195	
Smart Express - Focus montage	p.186	
Smart Express P	p.190	
Smart Express P sans seuil	p.187	
Smart Express S	p.192	
Supra - Caractéristiques gamme	p.200	
Supra 2P	p.205	
Supra 3V	p.208	
Supra A	p.211	
Supra C	p.207	
Supra C sans seuil	p.206	N
Supra Fixe	p.210	
Supra P	p.204	
Supra P sans seuil	p.203	N A
Supra S	p.209	
Supra Solo	p.202	A

DOUCHE - Receveurs		
Aide au choix - Receveurs	p.214	
Focus - Matériaux	p.218	
Kinefirst Neo	p.276	A
Kineline	p.222	A SM
Kineline - Bon de commande sur-mesure	p.226	
Kinemoon Evo	p.240	N A SM
Kinemoon Evo - Bon de commande sur-mesure	p.245	N
Kinemoon Style	p.248	A SM
Kinemoon Style - Bon de commande sur-mesure	p.251	
Kineone	p.254	N A SM
Kineone - Bon de commande sur-mesure	p.257	N
Kinerock Evo	p.232	A SM
Kinerock Evo - Bon de commande sur-mesure	p.237	
Kinesurf	p.266	A
Kinesurf découpable	p.260	A
DOUCHE - Panneaux muraux		
Aide au choix - Panneaux muraux	p.280	
Focus - Montage	p.282	
Kinewall Design	p.284	N
DOUCHE - Colonnes		
Aide au choix - Colonnes	p.296	
Aquachrome	p.302	
Aquadesign	p.300	
Aquafactory	p.303	
Aquaquass	p.297	
Aquamoon	p.299	
Aquastyle	p.301	
Aquatica	p.305	
Aquawall Pietra	p.298	
Aquazen	p.304	
DOUCHE - Pare-bains		
Aide au choix - Pare-bains	p.306	
Columba 1 et 2	p.307	
Pare-bains - Bon de commande sur-mesure	p.314	
Supra Samoa	p.313	
Smart Design Gemini	p.312	SM
Smart Design Hydra	p.308	SM
Smart Design Lyra	p.309	SM
Smart Design Orion	p.310	SM
Smart Design Pegasus	p.311	SM
DOUCHE - Cabines		
Aide au choix - Cabines	p.316	
Brooklyn - Caractéristiques gamme	p.328	
Brooklyn C90	p.332	
Brooklyn Factory C90	p.332	
Brooklyn Factory Rectangulaire	p.330	
Brooklyn R90	p.333	
Brooklyn Rectangulaire	p.330	
Delta	p.357	
Eden - Caractéristiques gamme	p.334	
Eden C80 et C90	p.342	
Eden R80 et R90	p.343	
Eden Rectangulaire	p.340	
Eden+ C80 et C90	p.338	
Eden+ R80 et R90	p.339	
Eden+ Rectangulaire	p.336	

Horizon - Caractéristiques gamme	p.318	
Horizon C80 et C90	p.322	
Horizon C Niche	p.326	
Horizon R90	p.324	
Horizon Rectangulaire	p.320	
Kineprime - Caractéristiques gamme	p.344	
Kineprime 100 angle	p.352	
Kineprime 100 niche	p.354	
Kineprime C angle	p.352	
Kineprime C niche	p.354	
Kineprime Glass 100-120 angle	p.346	
Kineprime Glass 100 niche	p.348	
Kineprime Glass C angle	p.346	
Kineprime Glass C niche	p.348	
Kineprime Glass R80 et R90	p.350	
Kineprime R80 et R90	p.356	
SALLE DE BAIN ADAPTÉE		
Aide au choix - Remplacement de baignoire	p.358	
Aide de l'Etat - Ma Prime Adapt'	p.360	
Kinemagic - Caractéristiques gamme	p.362	
Kinemagic Design basse	p.387	A
Kinemagic Design haute	p.386	A
Kinemagic Design mixte	p.384	A
Kinemagic - Devis	p.367	
Kinemagic schémas pré-installation	p.392	
Kinemagic Sérénité basse	p.379	A
Kinemagic Sérénité haute	p.376	A
Kinemagic Sérénité mixte	p.378	A
Kinemagic Sérénité+ basse	p.371	A
Kinemagic Sérénité+ haute	p.368	A
Kinemagic Sérénité+ mixte	p.370	A
Modulo / Salle d'eau complète		
Aide au choix - Salle d'eau complète	p.398	
Modulo	p.400	
Modulo Luxe	p.400	
Modulo XL	p.402	
Modulo XL Luxe	p.402	
DOUCHE / BAIN		
Duo à composer	p.416	N A
Duo à composer - Bon de commande	p.422	
Duo - Caractéristiques gamme	p.406	
Duo pack Design	p.412	A
Duo pack Design - Bon de commande	p.420	
Duo pack Sérénité+	p.414	A
Duo pack Sérénité+ - Bon de commande	p.421	
Duo - schémas techniques	p.418	
DOUCHE - Accessoires		
Kinefloor+ - pompe de relevage	p.425	N
Kinematic extérieur - receveur	p.428	
Kinematic intérieur - receveur	p.427	
Renforts pour parois	p.429	
Sièges de douche	p.426	A
VD90 - pompe de relevage	p.426	
MÉMO TECHNIQUE		
Mémo Douche	p.430	



KINEDO, C'EST AUSSI

DES BAIGNOIRES BALNÉO

DES SPAS



Kinedo
pro

kinedo.com

Univers DOUCHE
Site industriel n°1 - 9, rue de Rouans
44680 CHAUMES-EN-RETZ
Tel. 02 40 21 31 30

Univers BAIN & SPA
ZI Athélia III - Voie Antiope
13705 LA CIOTAT
Tel. 04 42 71 56 00

 Concepteur
et fabricant
FRANÇAIS

 **SFA** GROUP

